



# Verschleißteile für Busse

NEOPLAN • MAN • SETRA • MERCEDES



[www.DieBusprofis.eu](http://www.DieBusprofis.eu)

[www.DieBusprofis.eu](http://www.DieBusprofis.eu)

Omnibusersatzteile für Profis

## Vorwort

Dieser Katalog beinhaltet ein ausgereiftes Produktsortiment von höchster Qualität. Sie erhalten hiermit Einkaufsinformationen, über die von der „Die Busprofis AK GmbH“ angebotenen Buszubehör- und Inneneinrichtungsteile, sowie spezielle Ausstattungen für Reisebusse.

Diese Ersatzteile sind keine Originalteile des Fahrzeugherstellers.

Wir bürgen für höchste Qualität und Austauschbarkeit.

Die in diesem Katalog enthaltenen Informationen, sind aufgrund verfügbarer Dokumentationen und Informationen sorgfältig erstellt worden.

Für eventuelle Fehler oder Auslassungen, kann jedoch keinerlei Haftung übernommen werden.

Technische Änderungen bleiben vorbehalten.

Informationen über eventuelle Fehler im Katalog sind uns willkommen und werden in den zukünftigen Ausgaben korrigiert.

In diesem Katalog sind sämtliche Namen, Nummern, Beschreibungen von Fahrzeugteilen oder Herstellern u.ä. nur zu Vergleichszwecken aufgeführt.

Alle Angaben sind sorgfältig bearbeitet, aber unverbindlich.

Ersatzansprüche aufgrund dieser Angaben können nicht anerkannt werden.

Nachdruck, Nachahmung und Vervielfältigung auch auszugsweise, ist nur mit schriftlicher Genehmigung und mit Quellenangabe gestattet.



# Inhaltsverzeichnis



*Die Busprofis*

AK GmbH

Verschleißteile für Busse

Omnibusersatzteile für Profis

# Inhaltsverzeichnis nach Artikelgruppen

AGR	Inhalte
002 002	Scheibenwaschpumpen und Zubehör
002 002	Düsen für Scheibenwaschpumpen
002 900	Wischermotor
003 000	elektrische Fensterheber
003	Elektromotore
003/ 021/ 032	Elektromotore
010	Frontscheibenverglasung
014 501	Hauptwasserventil
014	Motorregelventil
015	Stabilisatoren und Koppelstangen
015 130	Dreieckslenker
015 150	Achsstreben Zuordnungsliste
015 150	Achsstreben
015	Achsstreben MAN/ Neoplan
015 221	Fahrwerk MAN
015 331/ 341	Fahrwerk Setra
015 431	Fahrwerk Neoplan
015 441	Fahrschemel Neoplan HA
016	Kühlwasseraußdehnungsgefäße
017	Zentralschmierung
018 002	Bader Klima- und Heizungssteuerteile
018 004	Klimasteuerteile
018 100	Klimakompressoren Original Bock
018 100	Klimakompressoren Original Profiline
018	Klimakompressoren Original Bitzer und Hispacold
018	Klimakompressoren/ Ersatz- und Zubehörteile
018	Klimaschläuche und Servicezubehör
018	Ersatz- und Verschleißteile für Klimaanlage
018 900	Trocknerpatronen
019	Turbolader und Dichtsätze
019 900	Turboschläuche mit Drahtspirale
019 900	Turboschläuche ohne Drahtspirale
021 000	Doppelradialgebläse
021 100	Radial- und Doppelradialgebläse
021 000	Steuerteile und Vorwiderstände
021 001	Ringlüfter
022 000	Innenraumfilter
022 000	Filtermatte Fließ ( Meterware zum Selbstzuschnitt)
022 100	Luftfilter
022 200	Ölfilter
022 250	Ölfilteranschraubkartuschen
022 300	Kraftstofffilter
022 350	Kraftstofffilteranschraubkartuschen
022 400	Lenkhydraulikfilter
022 500	Automatikgetriebefilter
022 650	Kühlwasserfilter
026 100	Visconaben
026 080/ 060	Viscolüfter
026 101	Lüfterräder
026	Linnigkupplung und Zubehör
031	Ersatzteile für Gasmotoren
032	Kühlwasserschläuche
032	Formschläuche
032 111	Motore für Gebläse

# Inhaltsverzeichnis nach Artikelgruppe

AGR	Inhalte
032	Ladeluftkühler
032	Hauptwasserkühler
032 499	Wasserventile
032	Kühlung/ Heizung
035	Scheibenwischerarme
035	Wischerblätter
036	Batterien und Zubehör
037	Automatische Gestängesteller
038	Spurstangen
038	Lenkstangen und Schubstangen
038	Spurstangenköpfe/ Lenkstangenköpfe
040	Stoßstangen
040	Lenkungsämpfer
041	Lenksäulenschalter
042	Scheinwerfer und Nebelscheinwerfer
042	Scheinwerfer
042	Rückleuchten
042	Rückleuchten und Blinkleuchten
042	Blinkleuchten
042	Umrißleuchten
042	Positionsleuchten
042	Kennzeichenleuchten
043	Spannungswandler
043	Schalter und Symbole
043	Öldruckgeber/ Temperaturgeber
043	Bremslichtschalter/ Kontrollschalter
044	Glühlampen
044	Beleuchtung Innenraum
045	Luftfederbälge
045	Rollbalgkolben
046 000	Kompressor
046 001	ABS und ASR
046 003	Bremsenluftteile
046 004	Lufttrockner
046 005	Membranzylinder
046 006	Tristopzylinder
046 007	Kupplungskraftverstärker
046 008	Druckluftzylinder
046 009	Relaisventile
046 010	Fussplattenbremsventil
046 012	Luftfederventile
046 014/ 018/ 021	Druckregelventile
046 020	Anhängerventile
046 023	Vierkreisschutzventile
046 027	Türventile
046 832	Werkzeugset Scheibenbremse
048	Spiegel MAN/ Neoplan
048	Außenspiegel MAN/ Neoplan
048	Ersatzteile Neoplan Spiegel
048	Außenspiegel MB/ Setra
048	Komplettspiegel
049	Keilriemen
049	Antriebs- und Klimariemen
049/ 018	Stoßdämpfer und Keilriemenspannung

# Inhaltsverzeichnis nach Artikelgruppe

AGR	Inhalte
049	Riemenspanner
049	Führungsrollen und Spannrollen
050	Winkelgelenke
059 101	Sicherheitsgurte zum Nachrüsten
059 003/ 004	Fahrersitz
059 015/ 501	Fahrersitz
059 400	Fahrersitz Grammer
059 503	Fahrersitz luftgefedert
061	Dichtungssätze Achsen
061	Wellendichtringe Achsen
061	Wellendichtringe Motor
061	Radlagerung- Achsabdichtung
063	Achsbolzenreparatursätze
064	Kupplung
064 800	Schwungscheiben
064 800	Schwungscheiben Zubehör
064	Kupplungsnehmer/ Kupplungsgeberzylinder
065	Wasserpumpen
066	Gelenkwellen
067	Lichtmaschinen und Zubehör
072	Umwälzpumpen
072	Webasto Heizung
076	Türtechnik
076	Bode Türtechnik
076 009	Tür Komplettsätze
076 400	Türschließeile/ nocken
077	Trommelbremse
078	Zubehörteile Bremsinstandsetzung
079	Scheibenbremse alte Ausführung Setra
079	Scheibenbremse Lucas - Meritor
079	Scheibenbremse Lucas D2/ D3/ D-Lisa bei MAN
079	Scheibenbremse Knorr SB
079	Scheibenbremse Knorr bei Neoplan
080 000	Anlasser
080 001	Anlasserersatzteile
081	Auspuff - Kopexrohre
082	Servopumpen/ Lenkhilfen
083	Bremswellen und Rep.-Sätze
084	Motorendichtung
085	Radbolzen und Radmuttern
086	Radkappen aus Edelstahl
086	Radkappen aus Kunststoff
087	Tank
088	Felgen und Zubehör
089	Überströmventile
091	Gasdruckdämpfer
093	Rep.-Satz Motorbremse
093	Motor und Getriebelager MB/ Setra
093	Motor und Getriebelager MAN/ Neoplan
093 517/ 519	Ölabscheider
093	Ölmessstäbe und Getriebekühlung
094	Dichtungssätze Getriebe
094	Getriebeservicegerät
097 001/ 002	Kraftstoffhandpumpen

# Inhaltsverzeichnis nach Artikelgruppe

AGR	Inhalte
097 011	Kraftstoffförderpumpen
099 600	Karosserie- Klappenschlösser
099 110	Karosserieteile
099 120	Karosserieteile
099 120	Karosserie/ Motorabdeckung
099 130	Karosserieteile
099 130	Karosserie/ Abdeckungen
099 140	Karosserie/ Abdeckungen/ Bodenkapseln
099	Karosserieschlösser
099 606	Haltestangen
102	Voith und Telma Retarder
994 902	Reifenpannenhilfset

# Inhaltsverzeichnis nach Alphabet A - G

AGR	Inhalte
046 001	ABS und ASR
063	Achsbolzenreparatursätze
015 150	Achsstreben
015	Achsstreben MAN/ Neoplan
015 150	Achsstreben Zuordnungsliste
046 020	Anhängerventile
080 000	Anlasser
080 001	Anlasserersatzteile
049	Antriebs- und Klimariemen
081	Auspuff - Kopexrohre
048	Außenspiegel MAN/ Neoplan
048	Außenspiegel MB/ Setra
022 500	Automatikgetriebefilter
037	Automatische Gestängesteller
018 002	Bader Klima- und Heizungssteuerteile
036	Batterien und Zubehör
044	Beleuchtung Innenraum
042	Blinkleuchten
076	Bode Türtechnik
046 003	Bremsenluftteile
043	Bremslichtschalter/ Kontrollschalter
083	Bremswellen und Rep.-Sätze
061	Dichtungssätze Achsen
094	Dichtungssätze Getriebe
021 000	Doppelradialgebläse
015 130	Dreieckslenker
046 008	Druckluftzylinder
046 014/ 018/ 021	Druckregelventile
002 002	Düsen für Scheibenwaschpumpen
003 000	elektrische Fensterheber
003	Elektromotore
003/ 021/ 032	Elektromotore
018	Ersatz- und Verschleißteile für Klimaanlage
031	Ersatzteile für Gasmotoren
048	Ersatzteile Neoplan Spiegel
059 003/ 004	Fahrersitz
059 015/ 501	Fahrersitz
059 400	Fahrersitz Grammer
059 503	Fahrersitz luftgefedert
015 441	Fahrschemel Neoplan HA
015 221	Fahrwerk MAN
015 431	Fahrwerk Neoplan
015 331/ 341	Fahrwerk Setra
088	Felgen und Zubehör
022 000	Filtermatte Fließ ( Meterware zum Selbstzuschnitt)
032	Formschläuche
010	Frontscheibenverglasung
049	Führungsrollen und Spannrollen
046 010	Fussplattenbremsventil
091	Gasdruckdämpfer
066	Gelenkwellen
094	Getriebeservicegerät
044	Glühlampen



# Inhaltsverzeichnis nach Alphabet H - M

AGR	Inhalte
099 606	Haltestangen
032	Hauptwasserkühler
014 501	Hauptwasserventil
022 000	Innenraumfilter
099 600	Karosserie- Klappenschlösser
099 130	Karosserie/ Abdeckungen
099 120	Karosserie/ Motorabdeckung
099	Karosserieschlösser
099 110	Karosserieteile
099 120	Karosserieteile
099 130	Karosserieteile
099 140	Karosserie/ Abdeckungen/ Bodenkapseln
049	Keilriemen
042	Kennzeichenleuchten
018	Klimakompressoren Original Bitzer und Hispacold
018 100	Klimakompressoren Original Bock
018 100	Klimakompressoren Original Profiline
018	Klimakompressoren/ Ersatz- und Zubehörteile
018	Klimaschläuche und Servicezubehör
018 004	Klimasteuerteile
048	Komplettspiegel
046 000	Kompressor
022 300	Kraftstofffilter
022 350	Kraftstofffilteranschraubkartuschen
097 011	Kraftstoffförderpumpen
097 001/ 002	Kraftstoffhandpumpen
032	Kühlung/ Heizung
016	Kühlwasseraußdehnungsgefäße
022 650	Kühlwasserfilter
032	Kühlwasserschläuche
064	Kupplung
046 007	Kupplungskraftverstärker
064	Kupplungsnehmer/ Kupplungsgeberzylinder
032	Ladeluftkühler
022 400	Lenkhydraulikfilter
041	Lenksäulenschalter
038	Lenkstangen und Schubstangen
040	Lenkungsdämpfer
067	Lichtmaschinen und Zubehör
026	Linnigkupplung und Zubehör
026 101	Lüfterräder
045	Luftfederbälge
046 012	Luftfederventile
022 100	Luftfilter
046 004	Lufttrockner
046 005	Membranzylinder
093	Motor und Getriebelager MAN/ Neoplan
093	Motor und Getriebelager MB/ Setra
032 111	Motore für Gebläse
084	Motorendichtung
014	Motorregelventil

# Inhaltsverzeichnis nach Alphabet O - T

AGR	Inhalte
093 517/ 519	Ölabscheider
043	Öldruckgeber/ Temperaturgeber
022 200	Ölfilter
022 250	Ölfilteranschraubkartuschen
093	Ölmessstäbe und Getriebekühlung
042	Positionsleuchten
085	Radbolzen und Radmuttern
021 100	Radial- und Doppelradialgebläse
086	Radkappen aus Edelstahl
086	Radkappen aus Kunststoff
061	Radlagerung- Achsabdichtung
994 902	Reifenpannenhilfset
046 009	Relaisventile
093	Rep.-Satz Motorbremse
049	Riemenspanner
021 001	Ringlüfter
045	Rollbalgkolben
042	Rückleuchten
042	Rückleuchten und Blinkleuchten
043	Schalter und Symbole
079	Scheibenbremse alte Ausführung Setra
079	Scheibenbremse Knorr bei Neoplan
079	Scheibenbremse Knorr SB
079	Scheibenbremse Lucas - Meritor
079	Scheibenbremse Lucas D2/ D3/ D-Lisa bei MAN
002 002	Scheibenwaschpumpen und Zubehör
035	Scheibenwischerarme
042	Scheinwerfer
042	Scheinwerfer und Nebelscheinwerfer
064 800	Schwungscheiben
064 800	Schwungscheiben Zubehör
082	Servopumpen/ Lenkhilfen
059 101	Sicherheitsgurte zum Nachrüsten
043	Spannungswandler
048	Spiegel MAN/ Neoplan
038	Spurstangen
038	Spurstangenköpfe/ Lenkstangenköpfe
015	Stabilisatoren und Koppelstangen
021 000	Steuerteile und Vorwiderstände
049/ 018	Stoßdämpfer und Keilriemenspannung
040	Stoßstangen
087	Tank
046 006	Tristopzylinder
018 900	Trocknerpatronen
077	Trommelbremse
076 009	Tür Komplettsets
019	Turbolader und Dichtsätze
019 900	Turboschläuche mit Drahtspirale
019 900	Turboschläuche ohne Drahtspirale
076 400	Türschließeile/nocken
076	Türtechnik
046 027	Türventile

## Inhaltsverzeichnis nach Alphabet U - Z

<b>AGR</b>	<b>Inhalte</b>
089	Überströmventile
042	Umrißleuchten
072	Umwälzpumpen
046 023	Vierkreisschutzventile
026 080/ 060	Viscolüfter
026 100	Visconaben
102	Voith und Telma Retarder
065	Wasserpumpen
032 499	Wasserventile
072	Webasto Heizung
061	Wellendichtringe Achsen
061	Wellendichtringe Motor
046 832	Werkzeugset Scheibenbremse
050	Winkelgelenke
035	Wischerblätter
002 900	Wischermotor
017	Zentralschmierung
078	Zubehörteile Bremsinstandsetzung

**Anschrift: Die Busprofis AK GmbH  
Buchhorster Str. 23  
16567 Mühlenbeck**



**Verkäufer: Michel Thurm  
033056/ 2873 - 12 / -18  
[thurm@diebusprofis.de](mailto:thurm@diebusprofis.de)**

**Verkäufer: Hr. Bauer  
033056/ 2873 - 14 / -15  
[bauer@diebusprofis.de](mailto:bauer@diebusprofis.de)**



**Verkäufer: Hr. Matthes  
033056/ 2873 - 19  
[matthes@diebusprofis.de](mailto:matthes@diebusprofis.de)**

**Verkäufer: Hr. Hechtfish  
033056/ 2873 - 25  
[hechtfish@diebusprofis.de](mailto:hechtfish@diebusprofis.de)**



**Allgemeine Rufnummer:  
033056/ 2873 - 0**

**Allgemeine Faxnummer:  
033056/ 2873- 23**



**Geschäftsführer:  
Hr. Kleemann  
033056/ 2873 - 24  
info@diebusprofis.de**

**Buchhaltung:  
Fr. Kleemann  
033056/ 2873 - 38 Fax: - 39  
buchhaltung@diebusprofis.de**



**stellv. Geschäftsführer:  
Hr. Michael Kleemann  
033056/ 2873 - 30 / -31  
Notruf: 0171/ 3761224**

**Unsere aktuellen Öffnungszeiten sind:  
Montag - Freitag von 07.30 Uhr - 18.00 Uhr  
Außerhalb unserer Öffnungszeiten besteht  
eine Notrufnummer 0171/ 3761224 !!!**

# AGR: 002 002 - Scheibenwaschpumpen und Zubehör

Artikel-Nr.	Artikelbezeichnung	passend Fahrzeug	Bild
<b>Scheibenwaschpumpen</b>			
002 200 005	Scheibenwaschpumpe	O404/ 405	1
002 000 001	Scheibenwaschpumpe	universell 24V	2
<b>Schlauchverbinder</b>			
002 002 000	Y-Stück für Schlauch	universell	4
002 002 001	T-Stück für Schlauch	universell	4
002 002 002	Winkelstück für Düsen	universell	4
002 002 003	Winkelstück für Schlauch	universell	4
002 002 004	Verbinder gerade	universell	4
002 002 005	Verbinder Ventil	universell	4
002 002 006	T-Stück Ventil	universell	4
002 002 100	Doppeldüse	universell	4
002 002 101	Einzeldüse	universell	4
002 104 805	Flachdüse SWF	universell	4
<b>Waschanlagenschlauch</b>			
032 002 207	Waschanlagenschlauch schwarz	ID=2,5	3
032 002 305	Waschanlagenschlauch schwarz	ID=3,5	3
032 002 040	Waschanlagenschlauch schwarz	ID=4,0	3
032 002 050	Waschanlagenschlauch schwarz	ID=5,0	3
032 002 505	Waschanlagenschlauch schwarz	ID=5,5	3
032 002 060	Waschanlagenschlauch schwarz	ID=6,0	3



1



2

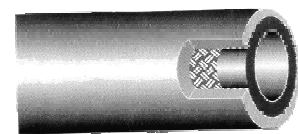

3

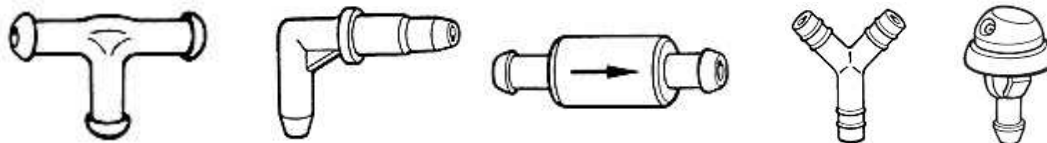

4

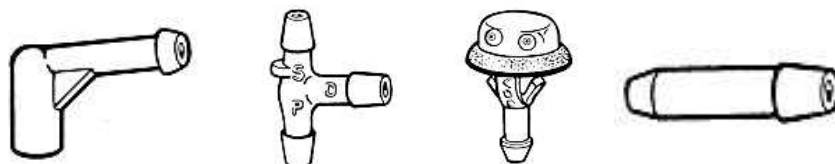

# AGR: 002 002 - Düsen für Scheibenwaschpumpen

Artikel Nr.	passend Fahrzeug	Bild
<b>Düsen für Scheibenwischerarme obere Scheibe</b>		
002 002 103	Neoplan N116 Cityliner Neoplan N122 Skyliner	A
002 002 104	Neoplan N516 Starliner	B
<b>Düsen Scheibenwischerarme untere Scheibe</b>		
002 002 100.1	MAN SL200, SG220, SR280	ohne
002 002 104	MAN NL,NÜ,NG (893,A10,A11,A20,A21,A23) bis Bj. 8/95 links MAN NL,NÜ,NG (893,A10,A11,A20,A21,A23) bis Bj. 8/95 rechts Neoplan N4416 Centroliner links neoplan N4416 Centroliner rechts Neoplan N44..Centroliner links Neoplan N44..Centroliner rechts	B
002 002 106	MAN NL,NÜ,NG (893,A10,A11,A20,A21,A23) ab Bj. 9/95 Neoplan N4014-16 einteilige Scheibe rechts Neoplan N2216 Tourliner links	D
002 002 103	Neoplan N116 Cityliner, N117, N122 Skyliner (Variante 1)	A
002 002 102	Neoplan N116 Cityliner, N117, N122 Skyliner (Variante 2)	G
002 002 108	Neoplan N208 Jetliner, N316 Transliner gesteckt links Neoplan N208 Jetliner, N316 Transliner gesteckt rechts Neoplan N316 Transliner schraubbar links, N516 Starliner links Neoplan N316 Transliner schraubbar rechts, N516 Starliner rechts Neoplan N316 Transliner, N318-N3316 Euroliner steckbar links Neoplan N316 Transliner, N318-N3316 Euroliner steckbar rechts	F
002 002 107	Neoplan N4014-16 zweiteilige Scheibe	E
002 002 105	Neoplan N4014-16 einteilige Scheibe links Neoplan N2216 Tourliner rechts	C
<b>Düsen universell</b>		
002 002 100	Doppeldüse	H
002 002 101	Einzeldüse	I

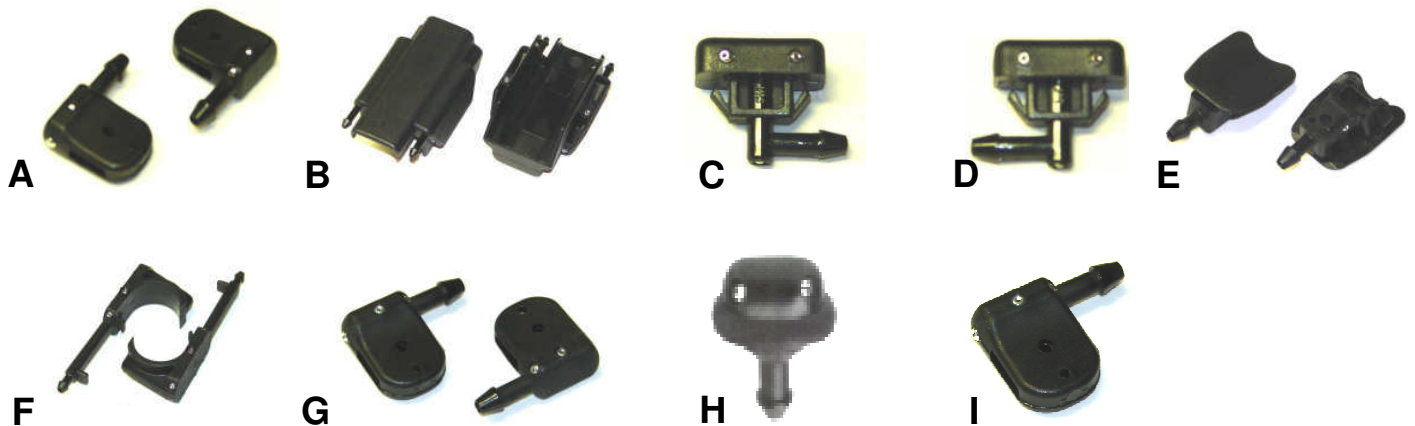

# AGR: 002 900 - Wischermotor

Artikel-Nr.	Artikelbezeichnung	passend Fahrzeug	Bild
002 900 000	Wischermotor	MB O303 (mit geteilter Scheibe) MB O305/ 307	1
002 900 002	Wischermotor	MB O350/ O404 mit Thermoschutz MB O345 Conecto (neuere Baujahre) Setra 300er Serie auch HD	2
002 900 003	Wischermotor	MB O345 Conecto (ältere Baujahre) MB O405-408 Ausführung SWF	3
002 900 004	Wischermotor	MB O405-408 (mit geteilter Scheibe) MB O405-408 Ausführung Bosch	4
002 900 005	Wischermotor	MB O405 (mit einteiliger Scheibe) MB O407 BM357	5
002 900 006	Wischermotor	MB O520 Cito MB O530/ 540 Citaro	6
002 900 007	Wischermotor	MB O550 Integro Setra 315UL/ 300er Serie ab Bj 01/95	7
002 900 008	Wischermotor	MB O580 Travego Setra 400er Serie	8
002 900 010	Wischermotor	Setra 200er Serie	9
002 900 012	Wischermotor	Setra 300er HDH (obere Scheibe)	10
002 900 016	Wischermotor	Setra 300er Serie ab Bj.07/91 bis 02/95	11
002 900 023	Wischermotor	Setra 200er HD (obere Scheibe)	12
002 900 011	Wischermotor obere Scheibe	Reisebus FRH (A03) wahlweise Reisebus FRH (A03) ab Bj.2/93	13
002 900 003	Wischermotor obere Scheibe	Reisebus FRH (A03) bis Bj.1/93	3
002 900 016	Wischermotor obere Scheibe	Neoplan N116 Cityliner, N122 Skyliner, N122-2 Clubliner Neoplan N138 Jumbocruiser, N117 Spaceliner	11
002 900 019	Wischermotor obere Scheibe	Neoplan N116 Cityliner ab Bj.95	14
002 900 020	Wischermotor obere Scheibe	Neoplan N516 Starliner	15
002 900 003	Wischermotor unter Scheibe	MAN SL200 (197), SL202 MAN NL/ NÜ/ NK (893/ A10/ A11/ A20/ A21/ A23) bis Bj.1/93 MAN NG/ NM/ SD/ SG/ SÜ MAN ÜL Serie bis Bj.10/95, Reisebus 292	3
002 900 017	Wischermotor unter Scheibe	MAN SR240/ 280	16
002 900 005	Wischermotor unter Scheibe	MAN NL 222 (A10)	5
002 900 020	Wischermotor unter Scheibe	MAN einige A10 bis Bj.5/93 MAN ÜL Serie ab Bj.11/95 Neoplan N122-2 Clubliner ab Bj. 83 Neoplan N122 Skyliner ab Bj.83 Neoplan N208-218 Jetliner ab Bj.83 Neoplan N316 Transliner ab Bj.8/90 Neoplan N409 N4014-N4016 einteilige Scheibe, N44.. Centroliner Neoplan N318 Euroliner, N516 Starliner	15
002 900 010	Wischermotor unter Scheibe	MAN EL/ ND/ NG/ NL/ NÜ/ SG/ SL/ SÜ geteilte Scheibe N4014-N4016 zweiteilige Scheibe	9
002 900 011	Wischermotor unter Scheibe	MAN ÜL 313/ 353 Neoplan N116 Cityliner Bj.91 MAN NL/ NÜ/ NK (893/ A10/ A11/ A20/ A21/ A23) ab Bj.2/93	13
002 900 017	Wischermotor unter Scheibe	Neoplan N116 Cityliner bis Bj.95, N138 Jumbocruiser bis Bj.95 Neoplan N116 Cityliner ab Bj.95, N117 Spaceliner bis Bj.86 Neoplan N122-2 Clubliner bis Bj. 83 Neoplan N122 Skyliner bis Bj.83 Neoplan N208-218 Jetliner bis Bj.83	16
002 900 021	Wischermotor unter Scheibe	Neoplan Metroliner, Transliner bis Bj.91	17
002 900 024	Wischermotor unter Scheibe	N2216 Tourliner	18



# AGR: 002 900 - Wischermotor



1



2



3



4



5



6



7



8



9



10



11



12



13



14



15



16



17



18

# AGR: 003 000 - elektrische Fensterheber

Artikel.-Nr	Artikelbezeichnung	Bild
<b>Elektrische Fensterheber oder dessen Motore einzeln</b>		
003 000 900	Fensterheber (Elektromotor einzeln) pf.Bus MB O404	1
003 000 900.1	Fensterheber elektrisch komplett pf.Bus MB O404	ohne
003 000 901	Fensterheber elektrisch pf.Bus MB Citaro Fahrerseite	2
003 000 902	Fensterheber elektrisch pf.Bus Setra 200er	3
003 000 903	Fensterheber elektrisch pf.Bus Iveco380	4
003 000 904	Fensterheber elektrisch pf.Bus Volvo B12	5
003 000 905	Fensterheber elektrisch pf.Bus Setra 315UL	ohne
003 000 906	Fensterheber elektrisch pf.Bus N316 UE	ohne
003 000 907	Fensterheber (ohne Motor) pf.MB Vito W638 links	6
003 000 908	Fensterheber (ohne Motor) pf.MB Vito W638 rechts	7
003 000 909	Fensterheber (mit Motor) pf.MB Vito W638 links	8
003 000 910	Fensterheber (mit Motor) pf. MB Vito W638 rechts	9
003 000 911	Fensterheber (Elektromotor einzeln) pf. Intouro O560	ohne



8



9



5



6



7



1

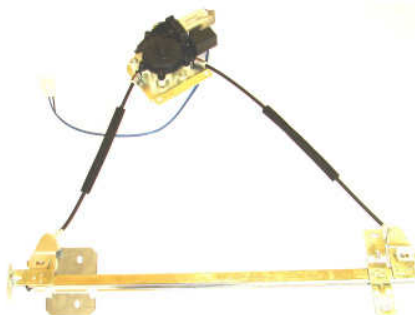

2



3



4

# BRÖSKAMP

## TOURISTIK INTERNATIONAL



Unsere modernen Reisebusse befinden sich auf hohem Niveau und sorgen bereits während der Fahrt zum Urlaubsort für Entspannung und Erholung.

Um dieses Niveau immer zu garantieren benötigen wir einen starken Partner für die tägliche Ersatzteilversorgung.

Mit den Busprofis haben wir einen zuverlässigen und preiswerten Partner gefunden, der für alle Probleme rund um einen Busfuhrpark eine passende Lösung zur Hand hat.



**Die Busprofis**

AK GmbH



**Die Busprofis**  
AK GmbH

German Quality repair and accessories parts

# AGR: 003 - Elektromotore

Artikel.-Nr	Artikelbezeichnung	Bild
<b>Elektromotore Original Bosch</b>		
003 007 024	Elektromotor (L1=115/ L2=27/ D=50)	1
003 007 066	Elektromotor (L1=107/ 1xAchse L2=24/ D=50)	2
003 007 325	Elektromotor (L=95 mit 1xLüfterrad/ D=142)	3
003 063 029	Elektromotor (L1=220/ 2xAchse L2=60/ D=60)	4
003 063 042	Elektromotor (L1=130/ 1xAchse L2=59/ D=60) pf.MB	5
003 107 086	Elektromotor mit Blechrosette pf.Bus MB O303 Frontbox	6
003 111 130	Elektromotor (L1=210/ 1xAchse L=56/ D=70)	7
003 242 401	Elektromotor (L=205/ D=58) pf.Bus A21 Türantrieb	8
003 727 003	Stellmotor pf.Bus MB/MAN Lüftungsklappen Bugschrank	9
003 727 009	Stellmotor pf.Bus Setra 300er Serie Lüftungsklapp.Bugschrank	10
003 801 141	Stellmotor pf.Bus MB Citaro/ MAN Lüftungsklappen	11



9



10



11

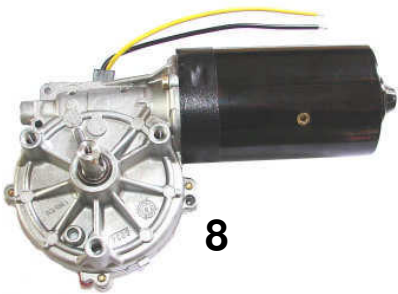

8



7



6



4



5



1



2



3

Artikel.-Nr	Artikelbezeichnung	Bild
<b>Elektromotore Profiline</b>		
003 107 070PL	Elektromotor Profiline (L=140/D=75 1xAchse L=28)	1
021 500 000	Motor für Querstromgebläse D= 70mm	3
021 500 001PL	Elektromotor pf.Wärmetauscher&Dachgebläse Sütrak	2
021 500 002	Motor für Querstromgebläse D= 100mm	4



1



2



3



4

# AGR: 010 - Frontscheibenverglasung

Artikel-Nr.	passend Fahrzeug	Eigenschaft	Maße
010 000 074	MB O350 Turismo klar+Grünkeil	einteilig	2403x1422
010 000 060	MB O404 klar hoch	einteilig	2248x1572
010 200 058	MB O404 klar+Grünkeil hoch	einteilig	2248x1572
010 200 059	MB O404 grün hoch	einteilig	2248x1572
010 200 057	MB O404 klar Nieder	einteilig	2250x1331
010 200 055	MB O404 klar+Grünkeil Nieder	einteilig	2250x1331
010 200 017	MB O405 klar	einteilig	2560x1073
010 200 018	MB O405 klar+Grünkeil	einteilig	2560x1073
010 200 029	MB O405 klar	rechts	1272x1090
010 200 032	MB O405 klar	links	1272x1090
010 900 012	Gummi für geteilte Scheibe	O405/405N	
010 900 012.1	Gummi für einteilige Scheibe	O405/407/408	
010 200 049	MB O407 klar	einteilig	2580x1224
010 200 052	MB O407 klar+Grünkeil	einteilig	2580x1224
010 200 051	MB O407 klar	rechts	1264x1226
010 200 050	MB O407 klar	links	1264x1226
010 200 054	MB O408 klar	einteilig	2551x1498
010 200 020	MB O408 klar+Grünkeil	einteilig	2552x1498
010 200 053	MB O408 grün	einteilig	2552x1498
010 000 079	MB O520 Cito	einteilig	2125x1633
010 000 078	MBO530/ 540 Citaro	einteilig	2224x1316
010 000 077	MB O550 Integro grün	einteilig	2600x1666
010 000 080	MB O580 Travego	einteilig	2655x1901
010 700 203	Setra S215 ab Bj.96	zweiteilig	1562x 927
010 700 200	Setra S215HDH ab Bj.88	einteilig	2660x1977
010 700 221	Setra S215UL/SL grün ab Bj.86	einteilig	2675x1480
010 700 218	Setra S215HR/RL, S215H grün ab Bj.90	einteilig	2570x1395
010 700 229	Setra S215HRI	einteilig	
010 700 214	Setra S215HD ab Bj.76	einteilig	2507x1582
010 700 301	Setra S216HDS oben	einteilig	2500x1077
010 700 451	Setra S228DT unten	einteilig	2705x1100
010 700 454	Setra S228DT oben	einteilig	2490x1075
010 700 520	Setra S315UL/315H grün ab Bj.94	einteilig	2600x1666
010 700 509	Setra S315HD grün ab Bj.92	einteilig	2505x1735
010 700 501	Setra S315HD grün+Grünkeil ab Bj.92	einteilig	2505x1735
010 700 515	Setra S315GT grün ab Bj.95	einteilig	2600x1640
010 700 523	Setra S315GT-HD	einteilig	
010 700 505	Setra S315HDH grün+Grünkeil ab Bj.92	einteilig	2505x1895
010 700 457	Setra 328DT untere	einteilig	
010 700 456	Setra 328DT obere	einteilig	

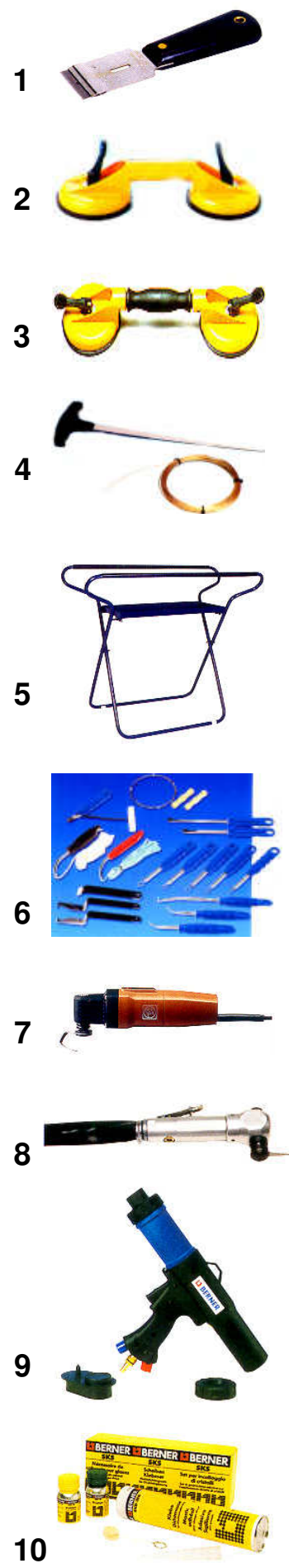

Artikel-Nr.	Artikelbezeichnung	Bild
010 999 007	Fensterschaber	1
010 999 008	Fensterschaberklingen 1Pkt=5Stk.	
010 999 100	Kunststoff-Saugheber doppelt bis 80Kg	2
010 999 101	Kunststoff-Saugheber doppelt mit beweglichen Köpfen	3
010 999 005	Stechahle für Schneiddraht	4
010 999 006	Ablagetisch, höhenverstellbar und klappbar	5
010 999 000	Fahrzeugscheiben-Montagewerkzeugsortiment 16-teilig	6
010 999 200	Scheibenaustrenn-Elektroschneider 400Watt	7
010 999 201	Scheibenaustrenn-Druckluftschwingschleifer 6bar	8
010 999 202	Druckluftkartuschenpistole bis 10bar stufenl.Regulierung	9
010 999 300	Scheiben-Klebeset Standard	10

# AGR: 010 - Frontscheibenverglasung

Artikel-Nr.	passend Fahrzeug/ Ausführung	Eigens.	Maße
010 200 029	MAN SL200, SL202	rechts	1272x1090
010 200 032	MAN SL200, SL202	links	1272x1090
010 900 012	Frontscheibengummi für SL200/ 202	eine Seite	
010 500 021	MAN A10/ A11 bronze heizbar	einteilig	2560x1090
010 500 023	MAN A10/ A11 klar heizbar	einteilig	2560x1090
010 500 022	MAN A10 (NL202) klar	einteilig	2560x1090
010 900 023	MAN Frontscheibengummi für A10	einteilig	
010 500 034	MAN SL202, NL202 (A10) klar+Grünkeil	einteilig	2560x1090
010 500 035	MAN A20 Stadtbus-Schilderkasten	einteilig	2776x1573
010 500 009	MAN ÜL252/ 272/ 292/ 312 (893)	einteilig	2760x1364
010 500 007	MAN ÜL 310/ 313/ 353 (A01) klar	einteilig	2633x1414
010 500 008	MAN ÜL 310/ 313/ 353 (A01) grün	einteilig	2633x1414
010 500 009	MAN 292 Reisebus	einteilig	2760x1364
010 500 004	MAN FRH422 (A03) grün	einteilig	2645x1663
010 400 002	Neoplan N116 Cityliner obere Scheibe bronze, Grünkeil	einteilig	2820x1075
010 400 038	Neoplan N316 Cityliner obere Scheibe 28% getönt	einteilig	2820x1075
010 400 050	Neoplan N116 Cityliner untere Scheibe bronze	einteilig	2885x1057
010 400 054	Neoplan N116 Cityliner untere Scheibe bronze, mit Antenne	einteilig	2885x1057
010 400 025	Neoplan N112 Jetliner	einteilig	2805x1574
010 400 025	Neoplan N117 Spaceliner/ N212-216 Grünkeil+Antenne	einteilig	2805x1574
010 400 015	Neoplan N122 Jetliner/ N316 Transliner bronze	einteilig	2809x1830
010 400 014	Neoplan N122 Jetliner/ N316 Transliner bronze, Grünkeil	einteilig	2591x1405
010 400 064	Neoplan N316 Transliner ab Bj.90 bronze	einteilig	2591x1405
010 400 065	Neoplan N316 Transliner ab Bj.90 bronze, Grünkeil	einteilig	2591x1405
010 400 073	Neoplan N316 Transliner ab Bj.90 bronze, hoch	einteilig	2809x1830
010 400 039	Neoplan N117 Spaceliner obere Scheibe 28% bronze	einteilig	2830x1335
010 400 054	Neoplan N117 Spaceliner Scheibe unten bronze, Antenne	einteilig	2885x1057
010 400 074	Neoplan N318 Euroliner/ N316U klar-heizbar Schilderkasten	einteilig	2811x1980
010 400 066	Neoplan N4009/ N4014/ N4015/ N4016 klar, links	zweiteilig	1266x1096
010 400 067	Neoplan N4009/ N4014/ N4015/ N4016 klar, rechts	zweiteilig	1266x1096
010 200 023	Neoplan N4009/ N4014/ N4015/ N4016 klar, links, heizbar	zweiteilig	1072x1090
010 200 024	Neoplan N4009/ N4014/ N4015/ N4016 klar, rechts, heizbar	zweiteilig	1072x1090
010 900 024	Neoplan Frontscheibengummi für zweiteilige Scheibe		
010 400 061	Neoplan N4009/ N4014/ N4015/ N4016 klar	einteilig	2573x1085
010 400 060	Neoplan N4009/ N4014/ N4015/ N4016 grün	einteilig	2573x1085
010 400 071	Neoplan N4009/ N4014/ N4015/ N4016 bronze, heizbar	einteilig	2573x1085
010 400 057	Neoplan N516 Starliner ab Bj.97 obere Scheibe, Siebdruck	einteilig	2746x1547
010 400 058	Neoplan N516SHD Starliner ab Bj.97 untere Scheibe, heizbar	einteilig	2878x1123
010 400 059	Neoplan N516SHDH Starliner ab Bj.97 untere heizbar	einteilig	2878x1123
010 400 075	Neoplan N44.. Centroliner klar mit Grünkeil	einteilig	2663x1209
010 400 076	Neoplan N44.. Centroliner klar mit Grünkeil sowie heizbar		2663x1209



# AGR: 014 501 - Hauptwasserventil

Artikel-Nr.	Artikelbezeichnung	passend Fahrzeug	Bild
<b>Hauptwasserventil</b>			
014 501 500	Hauptwasserventil komplett AT	passend 405/ 407/ 408 alte Ausführung	1
014 501 000	Hauptwasserventil komplett Neu	passend 405/ 407/ 408 alte Ausführung	1
014 500 002	Reparatursatz groß Hauptwasserventil Stadtbusse	passend 405/ 407/ 408 alte Ausführung	2
014 501 004	Wasserventil Bugschrank	passend O550 Integro	3
	Hauptwasserventil (komplette Einheit)	passend Setra 315UL	
014 501 004.1	Hauptwasserventil (Ventil-Regleinheit einzeln)	passend O550 Integro	7
	Hauptwasserventil (Ventil-Regleinheit einzeln)	passend Setra 315UL	
014 501 501	Hauptwasserventil komplett AT	passend Setra 200er Serie	4
014 501 001	Hauptwasserventil komplett Neu	passend Setra 200er Serie	4
014 500 001	Reparatursatz groß Hauptwasserventil	passend Setra 200er Serie	5
014 501 002	Heizungsventil Bugschrank	passend Setra Bugschrank	6
	Heizungsventil Bugschrank	passend Setra 315UL	
014 501 003	Heizungsventil	passend Setra Treppe hinten	ohne





# AGR: 014 - Motorregelventil

Artikel-Nr.	Artikelbezeichnung	passend Fahrzeug	Bild
<b>Regelventil Heizung-Kühlkreislauf</b>			
014 700 178	2-Wegeventil Regelventil (analog)	Neoplan N4014/ 4016, N116 Cityliner	1
014 700 177	2-Wegeventil Regelventil (digital)	Neoplan N4014/ 4016, N116 Cityliner	2
014 700 197	3-Wegeventil Regelventil (digital)	Neoplan N4014/ 4016, N116 Cityliner	3
<b>Motorregelventil Heizung</b>			
014 701 700	3er Block (Wasseranschlüsse 1x3/+1)	Neoplan N116 Cityliner	5
<b>Motorregelventil Heizung</b>			
014 701 615	3er Block (Wasseranschlüsse 1x3)	Neoplan Euroliner, Starliner	6
<b>Motorregelventil Heizung</b>			
014 701 616	3er Block (Wasseranschlüsse 1x3/+1 )	N316/ 3316 Transliner	7
014 300 001	Motorantrieb einzeln	alle Motorventile	A
014 191 327	Absperrventil mit Filter	Wasserstation	D
<b>Rückschlagventilblock</b>			
014 701 297	Rückschlagventilblock 2er bis Euro2		B
014 192 218	Rückschlagventilblock 3er ab Euro3		C
014 701 303	1x3-Wege Motorventil 250er Frontbox Unterdeck (FUD)	Neoplan N122/3 Skyliner	21
014 701 614	1x2-Wege Motorventil 250er Frontbox Oberdeck (FOD)	Neoplan N122/3 Skyliner	23
014 701 302	1x2-Wege Motorventil 250er Konvektoren Oberdeck	Neoplan N122/3 Skyliner	20
014 701 613	1x2-Wege Motorventil 250er Konvektoren Unterdeck	Neoplan N122/3 Skyliner	22

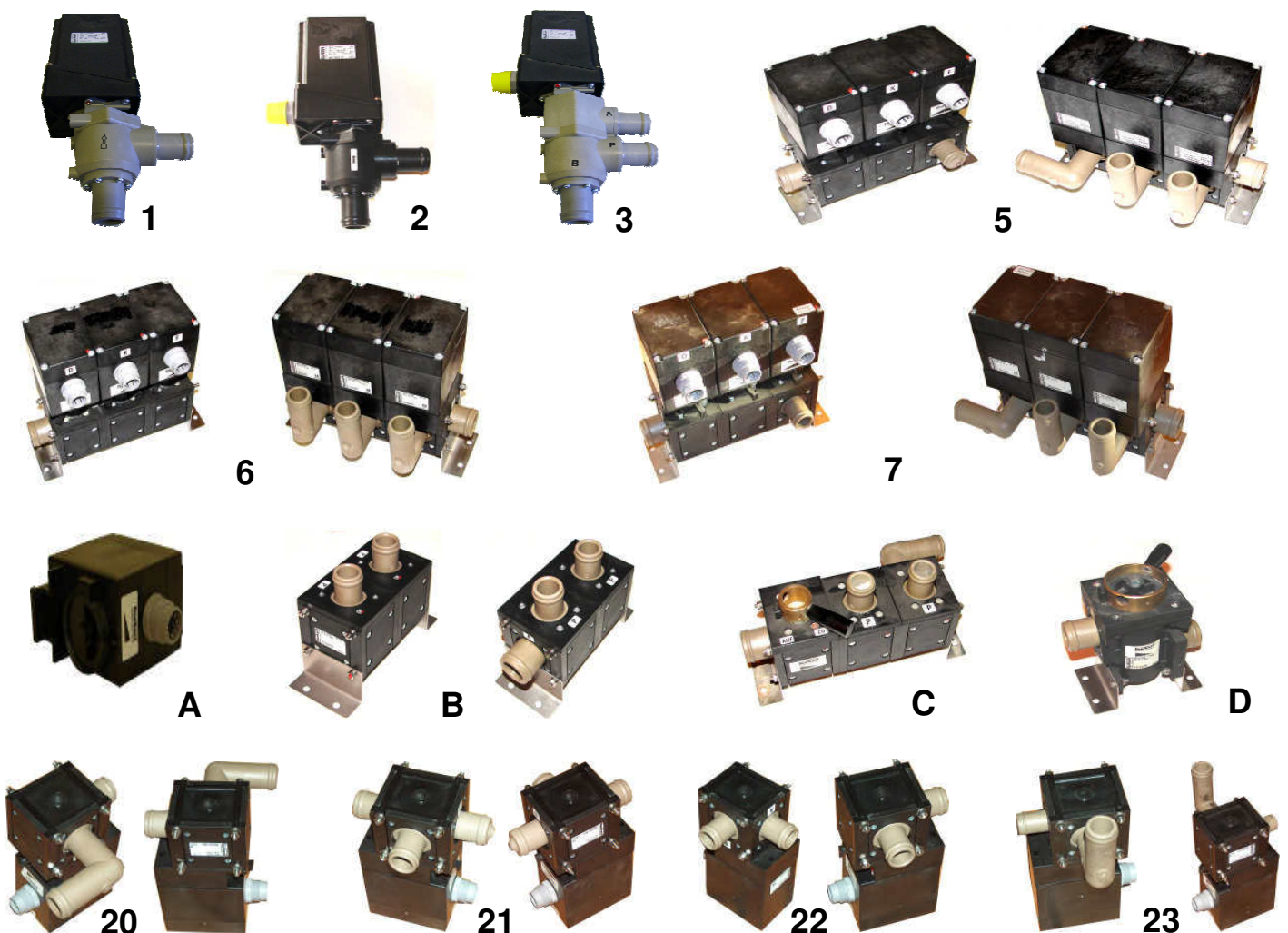

# AGR: 015 - Stabilisatoren und Koppelstangen

Artikel-Nr.	Artikelbezeichnung	passend Fahrzeug	Anzahl p.A.	Bild
015 101 011	äußere Buchse Stabilisator VA	MB O404	2	1
015 101 012	Buchsenhälfte VA Stabi	MB O404	4	2
015 101 013	äußere Buchse Stabilisator HA	MB O404	2	3
015 301 002	Buchsenhälfte HA Stabi	MB O404	4	4
015 301 000	Buchsenhälfte VA Stabi	MB O530/ 540 Citaro	4	7
015 300 000	Koppelstange Stabi VA 200er (U-förmig)	Setra 200er und 300er Serie	2	8
015 300 010.1	Slitzbuchse für Koppelstange	Setra 200er und 300er Serie	4	ohne
015 300 010	Koppelstange Stabi VA 228DT (Z-förmig)	Setra 200er und 300er Serie	2	9
015 300 001	Koppelstange Stabi VA 300er	Setra 200er und 300er Serie	2	ohne
015 331 001	Buchsenhälfte Stabi VA	Setra 200er und 300er Serie	4	10
015 300 010	Koppelstange Stabi HA 200er	Setra 200er und 300er Serie	2	9
015 301 000	Buchsenhälfte Stabi HA	Setra 200er und 300er Serie	4	10
015 301 002	Buchsenhälfte VA Stabi	MB O580 Travego, Setra 411/ 415/ 417	4	14
015 301 002	Buchsenhälfte HA Stabi S411/415/417	MB O580 Travego, Setra 411/ 415/ 417	2	4
015 301 000.1	Lagerdeckel Stabilisator	MB O580 Travego, Setra 411/ 415/ 417	2	15
015 301 001	Buchsenhälfte VA Stabi S431DT	Setra 431DT	4	10
015 301 003	Buchsenhälfte HA Stabi S431DT	Setra 431DT	4	10
015 100 900	Sicherungsmutter konisch	Setra 431DT		16



# AGR: 015 130 - Dreieckslenker

Artikel-Nr.	Artikelbezeichnung	passend Fahrzeug	Anzahl p.A.	Bild
015 100 003	Koppelstange VA links	MB O530/ 540 Citaro	1	5
015 100 005	Koppelstange HA links	MB O530/ 540 Citaro	1	19
015 100 004	Koppelstange VA rechts	MB O530/ 540 Citaro	1	6
015 100 006	Koppelstange HA rechts	MB O530/ 540 Citaro	1	20
015 300 007	Koppelstange Stabi HA links wie rechts	MB O580 Travego, Setra 411/ 415/ 417	2	11
015 300 002	Koppelstange Stabi VA S411/ 415/ 417 links	MB O580 Travego, Setra 411/ 415/ 417	2	12
015 300 006	Koppelstange Stabi VA S411/ 415/ 417 rechts	MB O580 Travego, Setra 411/ 415/ 417	2	13
015 300 004	Koppelstange Stabi VA S431DT links	Setra 431DT	2	17
015 300 003	Koppelstange Stabi VA S431DT rechts	Setra 431DT	2	18



Artikel.-Nr	Artikelbezeichnung	passend Fahrzeug
015 130 000	Dreieckslenker	MB O404 oben (Old Version)
015 130 003	Dreieckslenker	MB Actros



# AGR: 015 150 - Achsstreben Zuordnungsliste

Artikel-Nr.	passend Fahrzeug	Baumuster	Einbauort	Bild
015 150 001	O402	697.051/ 056	VA	1
015 150 025	O350	alle	HA oben	3
015 150 026	O350	alle	HA unten	3
015 150 001	O405	Baumuster 357	VA längs	1
015 150 008	O405	Baumuster 357	VA quer	2
015 150 009	O405	Baumuster 357	HA oben	3
015 150 004	O405	Baumuster 357 bis 070875	HA unten	1
015 150 014	O405	Baumuster 357 ab 070876	HA unten	8
015 150 020	O405N	Baumuster 612	VA oben	4
015 150 013	O405N	Baumuster 612	VA unten links	4
015 150 014	O405N	Baumuster 612	VA unten rechts	4
015 150 015	O405N	Baumuster 612	VA quer	7
015 150 021	O405N	Baumuster 357	VA quer	9
015 150 022	O405N	Baumuster 612	HA oben	3
015 150 011	O405N	Baumuster 612	HA unten	3
015 150 022	O405N	Baumuster 357	HA oben	3
015 150 011	O405N	Baumuster 357	HA unten	3
015 150 001	O407/ 408	Baumuster 357	VA längs	1
015 150 012	O407/ 408	Baumuster 357 wahlweise	VA quer	7
015 150 008	O407/ 408	Baumuster 357 wahlweise	HA oben	2
015 150 009	O407/ 408	Baumuster 357	HA oben	3
015 150 004	O407/ 408	Baumuster 357	HA oben	1
015 150 014	O407/ 408	Baumuster 612	HA unten	8
015 150 013	O530 Citaro	alle	VA links unten	4
015 150 014	O530 Citaro	alle	VA rechts unten	4
015 150 015	O530 Citaro	alle	VA quer (einige wenige)	6
015 150 018	O530 Citaro	alle	VA quer	7
015 150 016	O530 Citaro	alle	VA links oben	5
015 150 017	O530 Citaro	alle	VA rechts oben	5
015 150 012	O530 Citaro	alle	HA unten	3
015 350 002	O550 Integro	alte Version (Auge 85mm)	HA unten L=660mm	10
015 350 003	O550 Integro	neue Version (Auge 90mm)	HA unten L=658mm	10
015 150 010	MB O580 Travego	alle	HA oben links und rechts	11
015 150 030	MB O580 Travego	bis Fgst. 62900113520000	HA unten links und rechts	11
015 150 031	MB O580 Travego	ab Fgst. 62901113520030	HA unten links und rechts	11
015 350 004	MB O580 Travego	alle	Nachlaufachse unten	11
015 350 005	MB O580 Travego	alle	Nachlaufachse unten	11
015 350 000	Setra 200er Serie	alle	HA unten	2
015 350 001	Setra 300er Serie	UL,GT,H,HD,HDH (alte Version)	HA unten (Auge 85mm)	10
015 350 002	Setra 300er Serie	UL,GT,H,HD,HDH (neue Version)	HA unten (Auge 90mm)	10
015 350 003	Setra 300er Serie	NF	HA unten	3
015 350 024	Setra 300er Serie	NF	HA oben	10
015 150 010	Setra 400er Serie	411, 415, 417 H/ HD/ HDH	HA oben	11
015 150 029	Setra 400er Serie	411, 415, 417 H/ HD/ HDH	HA unten	11
015 350 004	Setra 400er Serie	415HD, 417HD	Nachlaufachse unten	11

# AGR: 015 150 - Achsstreben

Artikel-Nr. Achsstrebe	Artikel-Nr. Rep.-Satz	Länge
015 150 001	015 151 000	775
015 150 002	015 151 000	880
015 150 003	015 151 000	724
015 150 004	015 151 000	585
015 150 005	015 151 000	960



1

Artikel-Nr. Achsstrebe	Artikel-Nr. Rep.-Satz	Länge
015 150 014		659
015 150 006	015 152 000	689
015 350 000	015 352 000 (Knochen)	660
015 350 001	015 351 000 (Gummi)	660
015 150 008	015 152 000	960



2

Artikel-Nr. Achsstrebe	Artikel-Nr. Rep.-Satz	Länge
015 150 026	015 152 007	628
015 150 026	015 452 001	628
015 150 011	015 152 002	660
015 150 012	015 152 006	664
015 350 003	015 352 002	658
015 150 009	015 151 002	713
015 150 022		750
015 150 025	015 152 007	769



3

Artikel-Nr. Achsstrebe	Artikel-Nr. Rep.-Satz	Länge
015 150 020	015 251 000	625
015 150 013		659
015 150 014	015 241 000	659



4

Artikel-Nr. Achsstrebe	Artikel-Nr. Rep.-Satz	Länge
015 150 016	015 152 003	618
015 150 017	015 152 003	618



5

Artikel-Nr. Achsstrebe	Artikel-Nr. Rep.-Satz	Länge
015 150 015	015 152 005	700



6

Artikel-Nr. Achsstrebe	Artikel-Nr. Rep.-Satz	Länge
015 150 018	015 252 005	806
015 150 023	015 252 002	960



7

Artikel-Nr. Achsstrebe	Artikel-Nr. Rep.-Satz	Länge
015 150 000		585



8

# AGR: 015 150 - Achsstreben

Artikel-Nr. Achsstrebe	Artikel-Nr. Rep.-Satz	Länge
015 150 021	Kegelzapfen 015 252 000 Kugelstück 015 252 001	972



9

Artikel-Nr. Achsstrebe	Artikel-Nr. Rep.-Satz	Länge
015 350 001	015 352 001	660 D=85
015 350 002	015 352 002	660 D=90

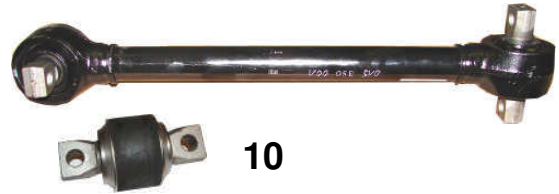

10

Artikel-Nr. Achsstrebe	Artikel-Nr. Rep.-Satz	Länge
015 150 010		725
015 150 030		628
015 150 031		579



11

# AGR: 015 - Achsstreben MAN sowie Neoplan

Artikel-Nr.	Fahrzeugtyp	Länge	Einbauort	Bild
015 250 006	MAN SL200 (193)	455	HA oben mitte	1
015 250 001	MAN SL200 alle	652	HA 2x unten	3
015 240 001	MAN SL200 ab Bj.1/80, SG240/ 280, SÜ280	445	Dreieckslenker HA	6
015 240 000	MAN SG220	875	Dreieckslenker HA	6
015 250 000	MAN SR240/ 280	464	links	1
015 250 002	MAN SR240/ 280	464	rechts	3
015 250 003	MAN SR240/ 280 nach Baumuster	661	HA unten	2
015 250 004	MAN SR240/ 280 nach Baumuster	762	diagonal	2
015 250 005	MAN SÜ240	565	VA unten	1
015 250 001	MAN SÜ240	652	Längslenker unten	3
015 150 022	MAN EL202/ 222/ 262 (A12), EL202F (A17)	750	HA 2x oben und unten	1
015 150 022	MAN ND202 (A14)	750	HA 2x oben und unten	1
015 250 020	MAN ND313/ 363FR (A35)	531	HA 2x oben	1
015 250 021	MAN ND313/ 363FR (A35)	614	HA 2x unten	1
015 150 021	MAN NL202/ 222/ 262/ 263/ 312 (895, A10)	972	VA-Panhardt	4
015 250 007	MAN NL 222/ 262/ 263	750	HA 2x oben und unten	1
015 250 010	MAN NL202 (893/ A10)	750	HA 2x oben	ohne
015 250 007	MAN NL202 (893/ A10)	750	HA 2x unten	1
015 150 022	MAN NL202 (895)	750	HA 2x oben und unten	1
015 250 008	MAN NL223/ 263/ 313	531	HA längs oben	1
015 250 016	MAN NL223/ 263/ 313	614	HA längs unten	ohne
015 250 020	MAN NL223/ 263/ 313F (A22)	531	HA 2x oben	1
015 250 021	MAN NL223/ 263/ 313F (A22)	614	HA 2x unten	1
015 150 022	MAN NL232 F-CNG (A29)	750	HA 2x oben und unten	1
015 150 022	MAN NL262 (A10) Berliner Ausführung, NL262R (A27)	750	HA 2x oben und unten	1
015 250 010	MAN NL312 (A10)	750	HA 2x oben	ohne
015 250 007	MAN NL312 (A10)	750	HA 2x unten	1
015 250 020	MAN NL-NUE 263/ 323/ 353F-15M (A30)	531	HA 2x oben	1
015 250 021	MAN NL-NUE 263/ 323/ 353F-15M (A30)	614	HA 2x unten	1
015 250 017	MAN ÜL242/ 272/ 292/ 312/ 322 (893)	777	VA	1
015 250 013	MAN ÜL242/ 272/ 292/ 312/ 322 (893)	670	VA	1
015 150 021	MAN ÜL242/ 272/ 292/ 312/ 322 (893)	972	HA oben und unten	1
015 150 022	MANNG232CNG (A18)	750	HA 2x oben und unten	1
015 150 022	MAN NG272/ 272 (896)	750	HA 2x oben und unten	1
015 150 010	MAN NG262/ 272/ 312/ 313 (A23)	725	VA-Panhardt	4
015 250 008	MAN NG262/ 272/ 312/ 313 (A23), NÜ263/ 313 (A20-A30)	531	VA außen L=531	ohne
015 250 008	MAN NG262/ 272/ 312/ 313 (A23), NÜ263/ 313 (A20/ A21)	531	VA innen Vierkant	ohne
015 250 011	MAN NG262/ 272/ 312/ (A10), NÜ313 (A21)	630	HA 2x oben	1
015 250 020	MAN NG263/ 313F (A24)	531	HA 2x oben	1
015 250 021	MAN NG263/ 313F (A24)	614	HA 2x unten	1
015 250 021	MAN NÜ263/ 313 (A20)	614	HA 2x oben	1
015 150 022	MAN NG312F (A19)	750	HA 2x oben und unten	1
015 250 007	MAN NÜ313 (A20/ A21)	750	HA 2x unten	ohne
015 250 021	MAN NG263/ 313 (A23)	614	HA 2x oben	1
015 250 012	MAN NG263/ 313 (A23)	570	HA 2x unten	ohne
015 250 012	MAN A01, A03	570	HA 2x oben	ohne
015 150 022	MAN NG313 (A11) Berliner Ausführung	750	HA 2x oben und unten	1

# AGR: 015 - Achsstreben MAN sowie Neoplan

Artikel-Nr.	Fahrzeugtyp	Länge	Einbauort	Bild
015 250 013	MAN UEL 242/ 272/ 292/ 312/ 322	633	HA oben	1
015 250 015	MAN UEL 242/ 272/ 292/ 312/ 322/ A51/ 54/ 55	ohne	HA unten	5
015 250 020	MAN Lion`s City UE (A20), Lion`s City (A21)	531	HA 2x oben	1
015 250 021	MAN Lion`s City UE (A20), Lion`s City (A21)	614	HA 2x unten	1
015 250 020	MAN Lion`s City G (A23), Lion`s City UELL (A25)	531	HA 2x oben	1
015 250 021	MAN Lion`s City G (A23), Lion`s City UELL (A25)	614	HA 2x unten	1
015 250 020	MAN Lion`s City LL (A26), Lion`s City (A37)	531	HA 2x oben	1
015 250 021	MAN Lion`s City LL (A26), Lion`s City (A37)	614	HA 2x unten	1
015 250 020	MAN Lion`s CityC DD	531	HA 2x oben	1
015 250 021	MAN Lion`s CityC DD	614	HA 2x unten	1
015 250 020	Neoplan N4516P (466)/ N4520P (467) Centroliner	531	HA 2x oben	1
015 250 021	Neoplan N4516P (466)/ N4520P (467) Centroliner	614	HA 2x unten	1
015 250 020	Neoplan N4516 (486), N4516T (487) Centroliner	531	HA 2x oben	1
015 250 021	Neoplan N4516 (486), N4516T (487) Centroliner	614	HA 2x unten	1
015 250 020	Neoplan N4521/ 4522 (489) Centroliner	531	HA 2x oben	1
015 250 021	Neoplan N4521/ 4522 (489) Centroliner	614	HA 2x unten	1



# AGR: 015 - Achsstreben MAN sowie Neoplan



**Bild 1**

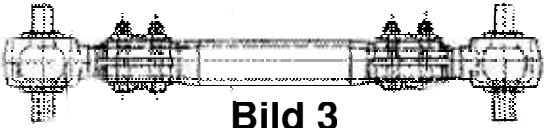

**Bild 3**

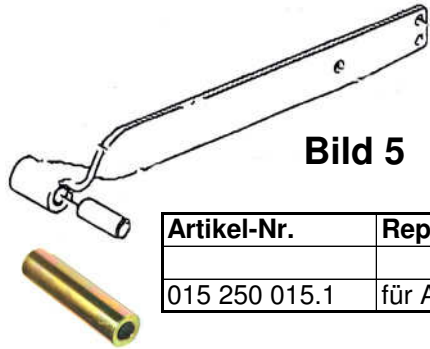

**Bild 5**

Artikel-Nr.	Reparatursatz Messingbuchse
015 250 015.1	für Achstrebe 015 250 015

Artikel-Nr.	Artikelbezeichnung	passend für Achsstrebe	Bild
<b>Rep. Sätze für Achsstreben</b>			
015 241 002	MAN A01 (Längslenker)		B
015 252 001	Rep.Satz Knochen	015 150 021	A
015 252 000	Rep.-Satz Paßbolzen	015 150 021	C
015 252 002	Rep.Satz Knochen	015 150 022	D
015 241 000	Rep.Satz Knochen	015 240 000	E
015 241 000	Rep.Satz Knochen	015 240 001	E
015 250 000	Rep.Satz Knochen	015 250 000	ohne
015 251 001	Rep.Satz Knochen	015 250 001	ohne
015 251 000	Rep.Satz Knochen	015 250 002	F
015 152 005	Rep.Satz Knochen	015 250 003	G
015 152 005	Rep.Satz Knochen	015 250 004	G
015 152 005	Rep.Satz Knochen	015 250 005	G
015 152 005	Rep.Satz Knochen	015 250 006	G
015 252 004	Rep.Satz Knochen	015 250 008	H
015 152 005	Rep.Satz Knochen	015 250 020	G
015 152 005	Rep.Satz Knochen	015 250 021	G



**Bild-G**



**Bild-E**



**Bild-D**



**Bild-H**



**Bild-C**



**Bild-A**



**Bild-B**



**Bild 2**

**Bild 4**

Artikel-Nr.	Artikelbezeichnung
015 250 019	Achstrebe A21 VA oben



**Bild 6**

Artikel.-Nr	Artikelbezeichnung	Bild
<b>Fahrwerk-Dreieckslenker</b>		
015 151 000	Längs- u. Querlenkergummi pf.Bus MB	1
015 151 000.1	Distanzscheiben gummiert	2



# AGR: 015 221 - Fahrwerk MAN

Artikel.-Nr	Artikelbezeichnung	Bild
<b>Fahrwerkbuchsen für Einzelradaufhängung pf. MAN</b>		
015 221 000	Gummibuchse VA innen pf.Bus MAN SL/SÜ/SR/SG	1
015 221 001	Gummibuchse VA außen pf.Bus MAN SL/SÜ/SR/SG	2
015 221 005	Axiallager Gummi-Metall pf.Bus MAN ab Bj.04/86	3
015 221 006	Gummibuchse außen pf.Bus MAN SL/SR/SG/SÜ	4
015 221 002	Bolzen (M14x1,5) pf.MAN VA innen BM V7-70SL...	5
015 221 003	Bolzen (M27x2,0) pf.MAN VA außen BM V7-70...	6
015 221 004	Bolzen (M20x1,5) pf.MAN VA außen -Bj.04/85	7
015 221 007	Bolzen (39x26/41,9x121/39x26) pf.MAN VA außen	8



1



2



3



4



5



6



7



8

# AGR: 015 331 - Fahrwerk MB- Setra

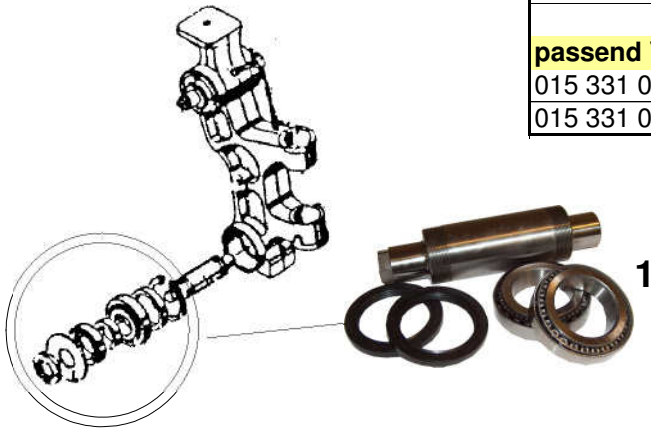

Artikel-Nr.	Artikelbezeichnung	Anzahl pro Achse	Bild
<b>passend Vorderachse 200er Serie</b>			
015 331 022	Reparatursatz Lagerung unten	2	1
015 331 022	Reparatursatz Lagerung oben	2	1

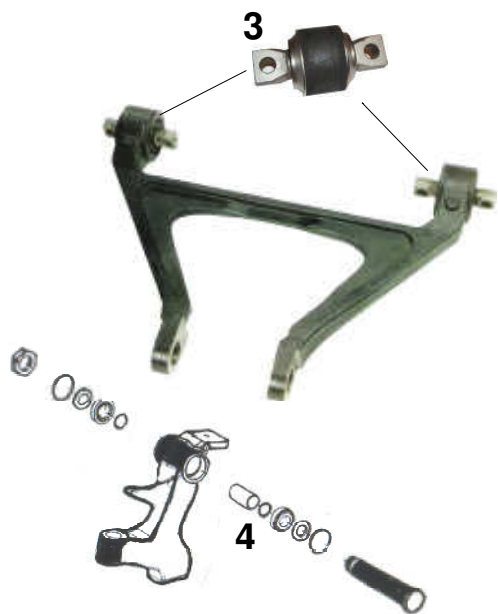

Artikel-Nr.	Bezeichnung	Anzahl pro Achse	Bild
<b>passend Vorderachse 228er-328DT-431DT</b>			
015 331 020	Reparatursatz Lagerung oben	2	1

Artikel-Nr.	Artikelbezeichnung	Artikel-Nr.	Bild
<b>passend für MB Travego O580, Setra 400er Serie</b>			
015 330 001	Querlenker oben komplett	015 330 001	2
015 331 015	Reparatursatz Querlenkerlager	015 331 015	3
015 331 023	Reparatursatz Querlenkerlagerung	015 331 023	4
<b>passend für MB Travego O580, Setra 400er Serie</b>			
015 330 000	Querlenker unten komplett	015 330 000	5
015 331 013	Reparatursatz Querlenkerlager	015 331 013	6
015 331 014	Reparatursatz Zentralgelenk	015 331 014	7

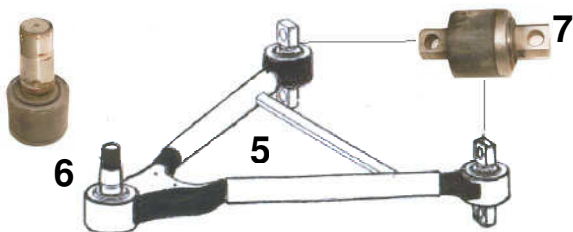

# AGR: 015 331/ 341 - Fahrwerk Setra

Artikel.-Nr	Artikelbezeichnung	Bild
<b>Fahrwerkbuchsen Dreieckslenker VA pf.Setra</b>		
015 331 002	Gummibuchse Dreieckslenker oben VA pf.Setra	1
015 331 007	Querlenkerlager VA oben pf.Setra	2
015 331 017	Gummibuchse Dreieckslenker unten VA pf.Setra	3
015 331 017	Gummibuchse Dreieckslenker unten und oben VA pf.S228DT	3
015 331 003	Bolzen Dreieckslenker unten außen VA pf.Setra	4
015 331 004	Kreuzlochmutter Dreieckslenker unten pf.Setra	5
015 331 030	Kompletter Rep.- Satz ( beinhaltet Position 3/4/5/14/15 )	3 4 5
015 331 031	Kompletter Rep.- Satz ( beinhaltet Position 0/1/2 )	0 1 2

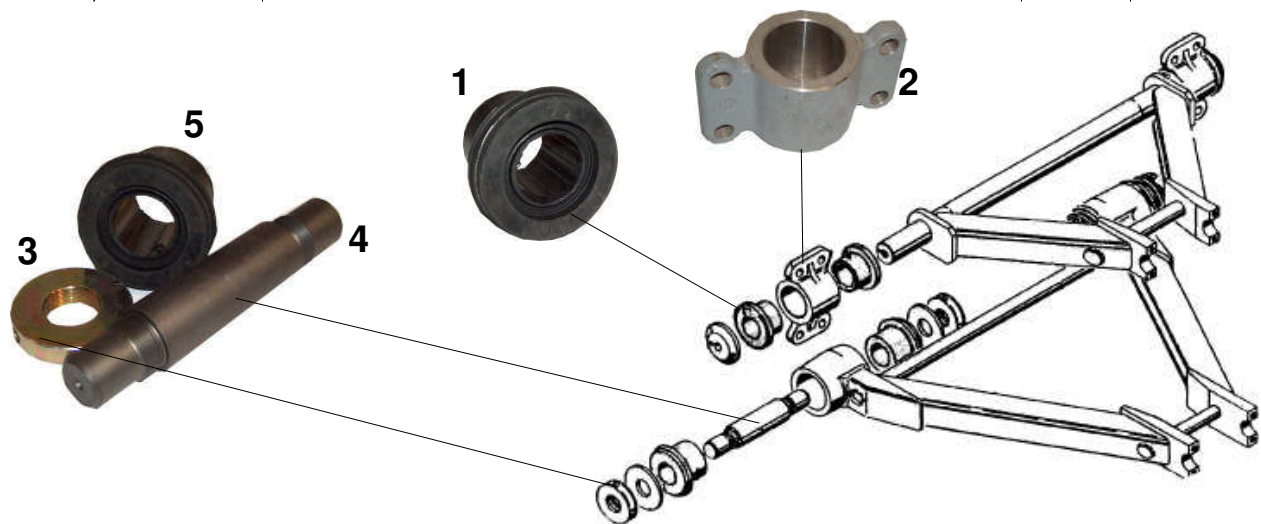

Artikel.-Nr	Artikelbezeichnung	Bild
<b>Fahrwerkbuchsen Dreieckslenker VA pf.Setra</b>		
015 341 002	Buchsenhälfte Dreieckslenker re./li. HA pf.Setra	6
015 341 002	Rep.-Satz komplett Dreieckslenker re./li. HA pf.Setra	7
015 341 006	Bolzen Dreieckslenker Spitze pf.Setra	8
015 341 007	Konusbuchse Dreieckslenker HA Spitze pf.Setra	9
015 341 008	Distanzplatte Dreieckslenker Spitze HA pf.Setra	10
015 341 009	Rep.-Satz komplett für Dreieckslenker Spitze pf.Setra	11
015 341 010	Rep.-Satz Dreiecksl.Spitze liegendes Auge pf.Setra	12
015 331 016	Sechskantmutter Dreieckslenker Spitze pf.Setra	13

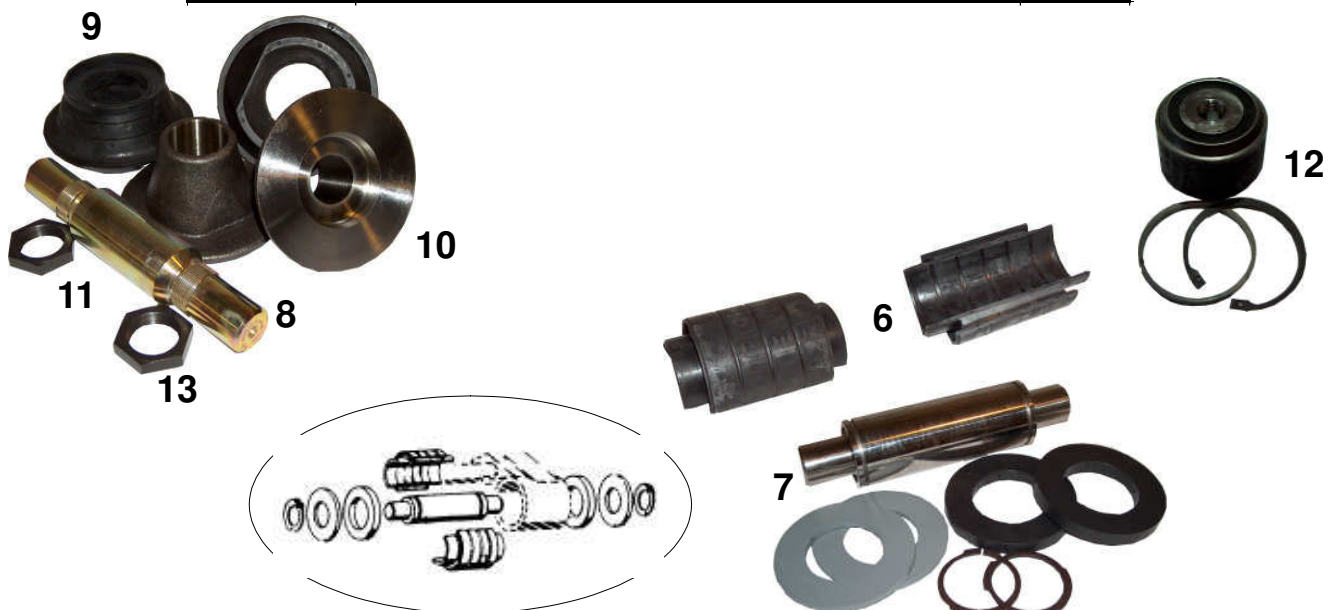

# ARG: 015 431 - Fahrwerk Neoplan

Artikel.-Nr	Artikelbezeichnung	Bild
<b>Fahrwerkbuchsen für Einzelaufhängung</b>		
015 431 000	Silent-Buchse (DA=64/DI=36/L=76) pf.Neoplan VN8	1
015 431 002	Bolzen ohne Kehlnut (L=310) pf.VN8	2
015 431 004	Mutter (M30 selbstsichernd) pf.VN8 (Grobgewinde)	3
015 431 006	Silentblock Pratzengel.VA (D=64/L=165/75) pf.VN8	4
015 431 001	Silent-Buchse (DA=78/DI=30/H=78) pf.Neoplan VN9	5
015 431 003	Spannschraube (M30x2/ L=270) pf.VN9	6
015 431 005	Mutter (M30 selbstsichernd) pf.VN9 (Feingewinde)	7
015 431 007	Silent-Pratzengelenk (D=64/L=160/85) pf.VN9	8
015 431 008	Schraube für Pratzengelenke (M18x210 DIN931) pf.VN8/VN9	ohne

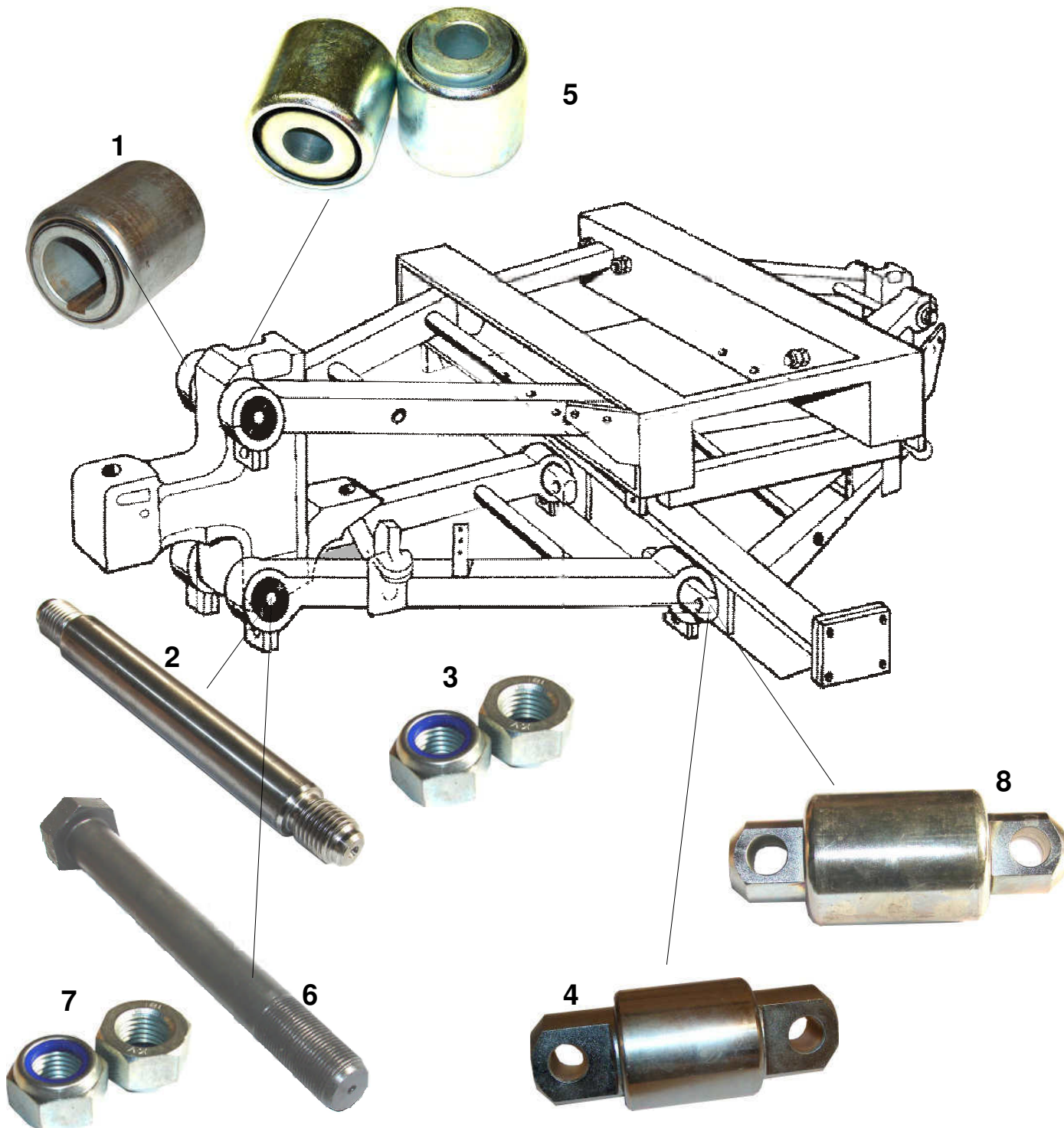

# ARG: 015 441 - Fahrschemel Neoplan HA

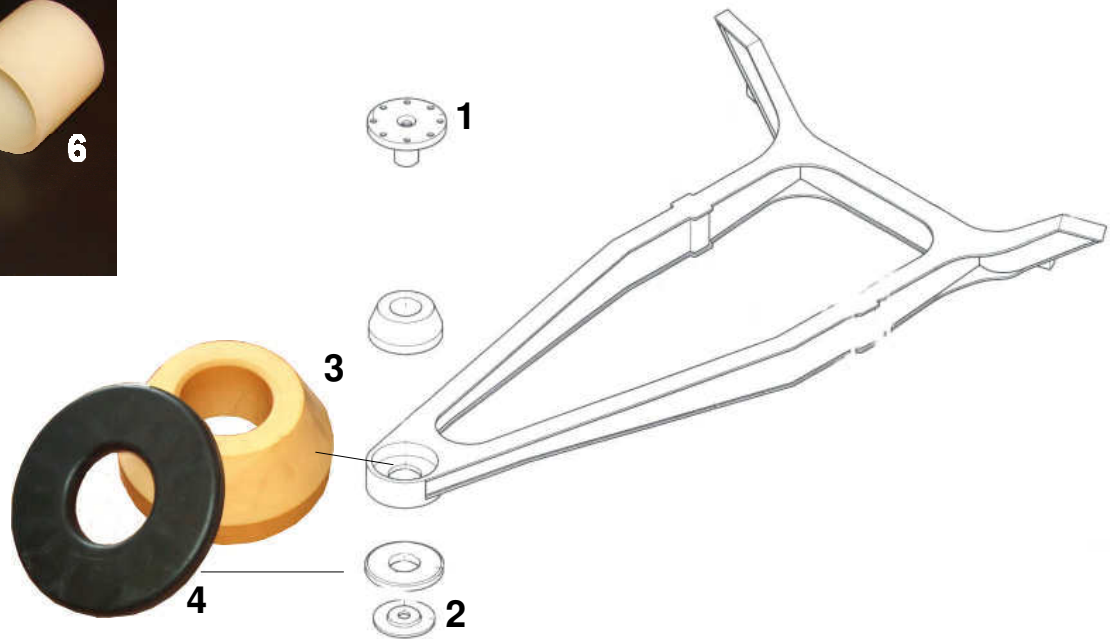
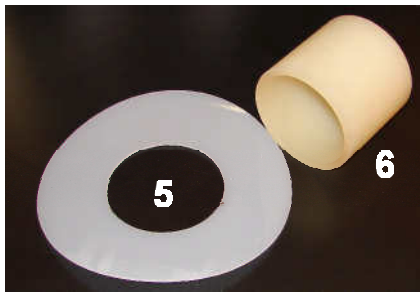

Artikel.-Nr	Artikelbezeichnung	Bild
<b>passend Neoplan neu Ausführung Hinterachsfahrschemel</b>		
015 441 005	Flansch	1
015 441 009	Deckplatte unten	2
015 441 007	Ringlager beige oben HA-Fahrschemel	3
015 007 008	Gummiring schwarz unten HA-Fahrschemel	4
015 441 006	Hülse HA-Fahrschemel (115x7,5) pf.Neo ab Bj.2000	5
015 441 012	Schutzscheibe HA-Fahrschemel pf.Neo ab Bj.2000	6
015 441 014	Schraube (DIN933/ M36X110/ 10.9)	7
015 441 015	Sicherungsscheibe Nordlock M36	8

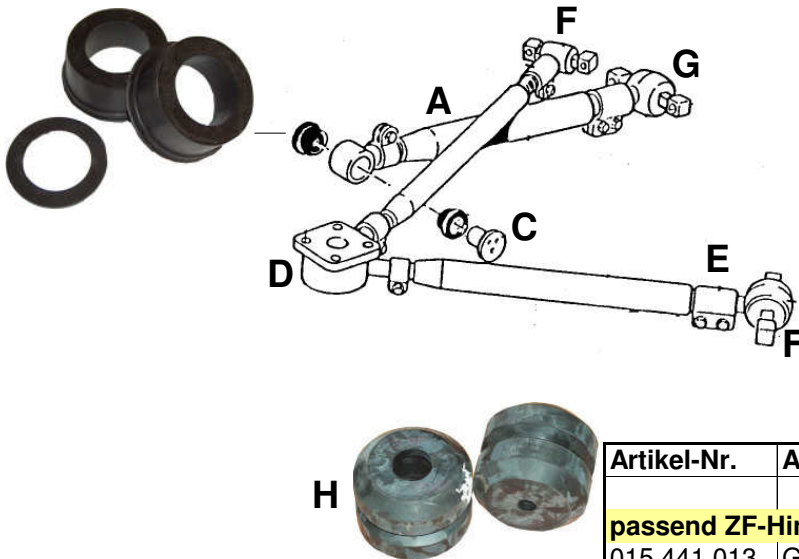

Artikel.-Nr.	Artikelbezeichnung	Bild
<b>passend ZF-Hinterachse</b>		
015 450 000	Achsstrebe	A
015 451 000	Gummiring	B
015 451 001	Deckplatte	C
015 440 000	Dreieckslenker	D
015 453 000	Klemmschelle	E
015 452 000	Kugelgelenk	F
015 452 001	Kugelgelenk	G

Artikel.-Nr.	Artikelbezeichnung	Bild
<b>passend ZF-Hinterachse</b>		
015 441 013	Gummis Achslenker außen Karosserie-seitig	H

Artikel.-Nr	Artikelbezeichnung	Bild
<b>passend Neoplan Hinterachsfahrschemel</b>		
015 441 016	Gummiring pf.Fahrschemel Neoplan (Version 3)	9



# ARG: 015 441 - Fahrschemel Neoplan HA

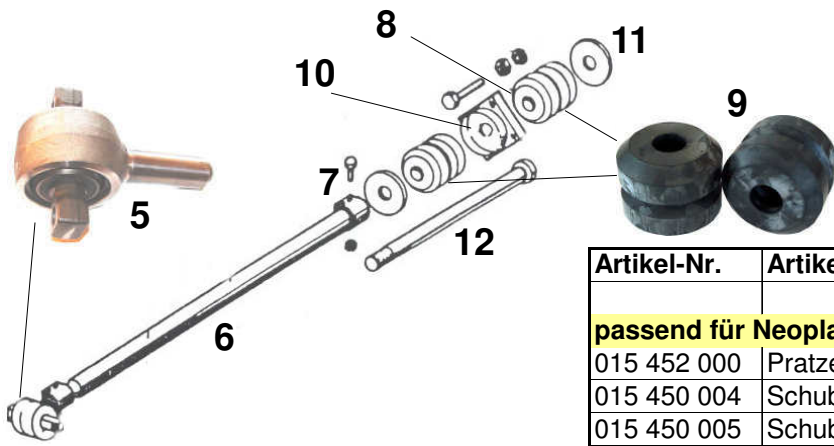

Artikel-Nr.	Artikelbezeichnung	Bild
<b>passend für Neoplan alte Ausführung Hinterachsfahrschemel</b>		
015 452 000	Pratzengelenk	5
015 450 004	Schubstange	6
015 450 005	Schubstrebe Starliner	6
015 453 005	Klemmschelle	7
015 453 004	Druckscheibe innen	8
015 441 011	Gummiholfeder	9
015 453 003	Aufnahmeplatte	10
015 453 002	Druckscheibe außen	11
015 453 001	Schraube	12

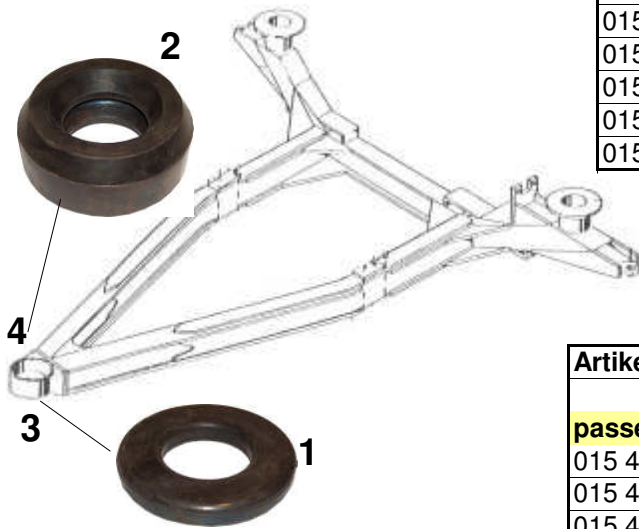

Artikel-Nr.	Artikelbezeichnung	Bild
<b>passend für Neoplan alte Ausführung Hinterachsfahrschemel</b>		
015 441 010	Gummiring unten(200x100x13)	1
015 441 002	Gummiring oben (200x100x80)	2
015 451 004	Deckplatte unten	3
015 441 001	Deckplatte-Flansch oben	4

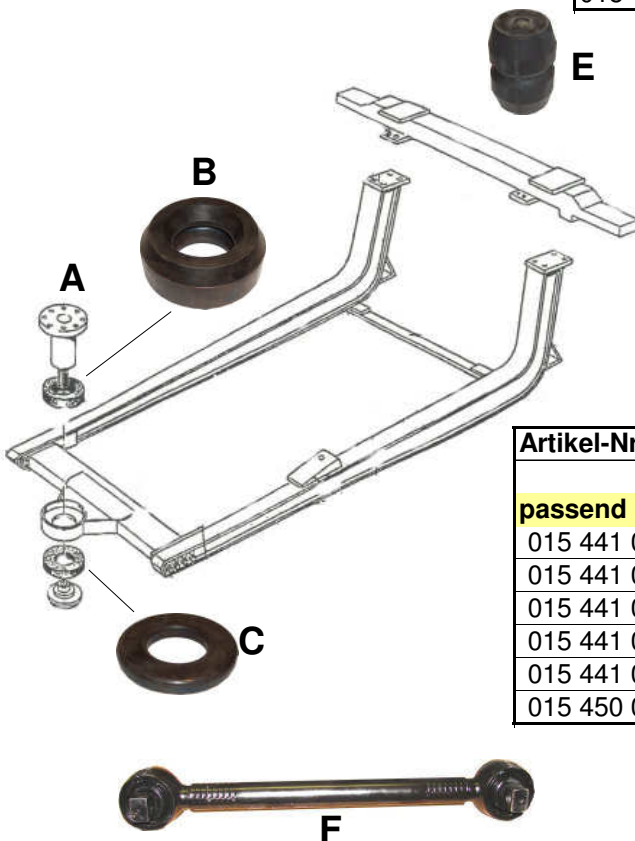

Artikel-Nr.	Artikelbezeichnung	Bild
<b>passend Neoplan alte Ausführung Hinterachsfahrschemel Skyliner</b>		
015 441 001	Flansch	A
015 441 002	Gummiring oben	B
015 441 010	Gummiring unten	C
015 441 004	Deckplatte unten	D
015 441 000	Gummiholfeder	E
015 450 007	Querlenker Skyliner	F



# AGR: 015 451 - Fahrwerk Neoplan

Artikel-Nr.	Artikelbezeichnung	pro Achse	Bild
<b>passend bei Neoplan Stadtbusse N4014-4016 mit Knorr VN8NF</b>			
015 451 002	Gummiring konisch	4	1
015 451 006	Lagerbolzen	4	2
015 450 001	Achsstrebe 410mm	2	3
038 400 007	Kugelgelenk (fast alle)	2	4
015 452 001	Kugelgelenk (wenige)	2	4
015 451 000	Gummibuchse	4	5
015 451 001	Lagerbolzen	2	6
015 453 000	Klemmschelle	2	7

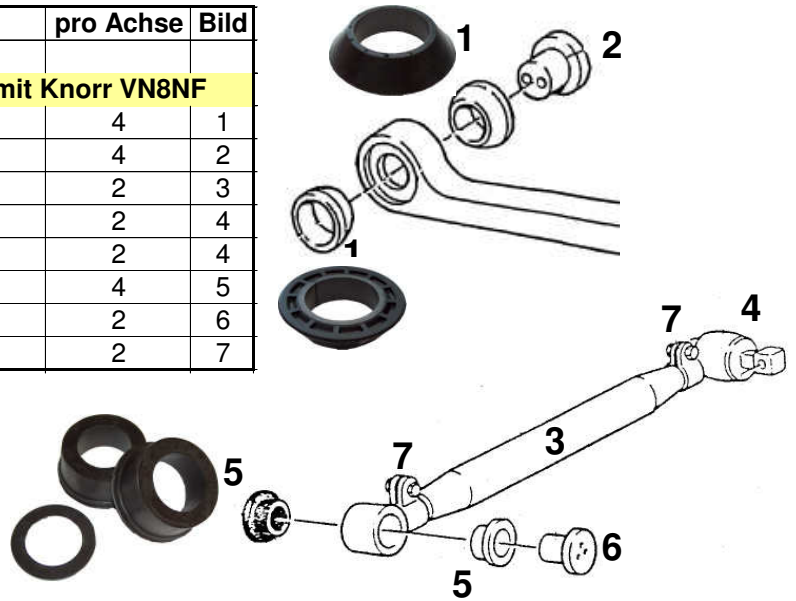

Artikel-Nr.	Artikelbezeichnung
<b>passend bei Neoplan Stadtbusse N4014-4016 mit Knorr-Scheibenbremse</b>	
015 450 002	oberer sowie unterer Längslenker L=540mm

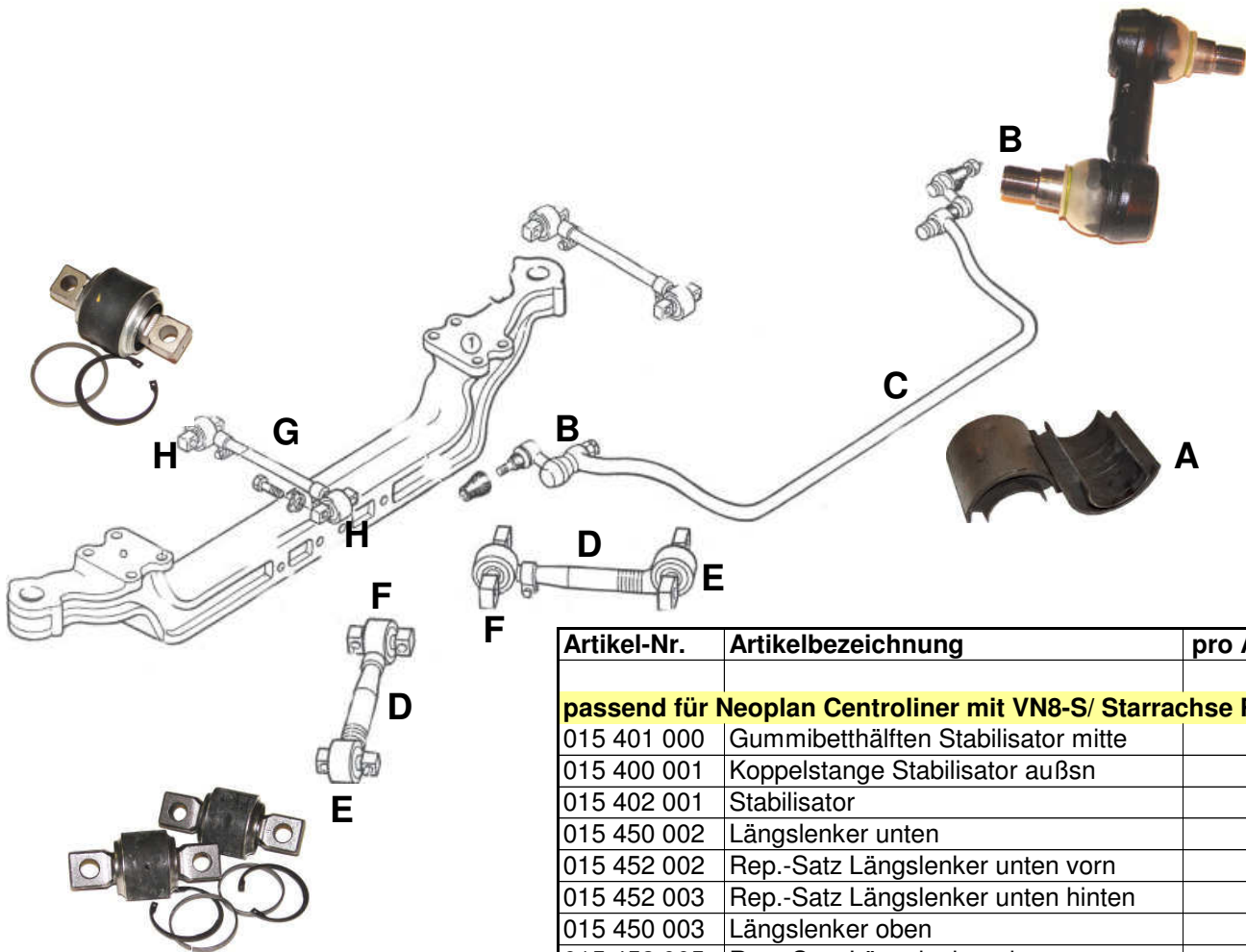

Artikel-Nr.	Artikelbezeichnung	pro Achse	Bild
<b>passend für Neoplan Centroliner mit VN8-S/ Starrachse RL85A</b>			
015 401 000	Gummibethälften Stabilisator mitte	4	A
015 400 001	Koppelstange Stabilisator außsn	2	B
015 402 001	Stabilisator	1	C
015 450 002	Längslenker unten	2	D
015 452 002	Rep.-Satz Längslenker unten vorn	2	E
015 452 003	Rep.-Satz Längslenker unten hinten	2	F
015 450 003	Längslenker oben	2	G
015 452 005	Rep.-Satz Längslenker oben	4	H

# AGR: 016 - Kühlwasserausdehnungsgefäße

Artikel-Nr.	passend Fahrzeug	Maße	Bild
<b>Kühlwasserausdehnungsgefäße</b>			
<b>MAN</b>			
016 200 000	MAN A10-26 (nach Baumuster)	920x390/250x85	2
016 200 001	MAN A20, A21, A23 (nach Baumuster)	750x370x130/210	3
<b>Neoplan</b>			
016 400 004	Neoplan mit MB-Motor Euro1/ Euro2 (Metall)		5
016 133 080	Neoplan mit MB-Motor Euro2/3 OM441/442/502LA (Kunststoff)	246x698x156	1
016 133 080.1	Schauglas komplett passend für 016 133 080		ohne
016 200 000	Neoplan N4016 mit MAN D0826 (Kunststoff)	920x390/250x85	2
016 200 001	Neoplan mit MAN Motor Euro3 (Kunststoff)	750x370x130/210	3
016 400 002	Neoplan mit MAN D2866/ 2878LOH Euro3 (Metall)		4
016 400 005	Neoplan einige Baumuster (Metall)		6
016 400 006	Neoplan einige Baumuster (Metall)		7
016 400 007	Neoplan einige Baumuster (Metall)		8



1



2

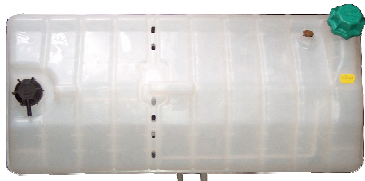

3



4



5



6



7



8

Artikel-Nr.	Artikelbezeichnung	passend
043 313 000	Wasserstandsonde mit Bajonettverschluss	Kühlwasserausdehnungsgefäß



# AGR: 016 - Kühlwasserausdehnungsgefäße

Artikel-Nr.	passend Fahrzeug	Maße	Bild
<b>Kühlwasserausdehnungsgefäße</b>			
<b>MB</b>			
016 134 040	O303	246x698x156	ohne
016 132 890	O305 mit OM407	263x698x156	ohne
016 133 080	O405 / 407/ 408	246x698x156	1
016 100 005	O530/ 540 Citaro (Ausführung schwarz)	575x260x370	2
016 100 004	O530/ 540 Citaro (Ausführung transparent)	575x260x370	3
016 100 001	O550 Integro (OM447HLA)	855x230/370x80	4
016 300 001	O550 mit MAN-Motor		5
016 133 080	O580RH Travego (OM457/ 502)	263x698x156	1
<b>Setra</b>			
016 300 002	S300er Serie mit OM401LA, 441LA, 402IA, 442, 442LA		ohne
016 300 001	S315UL mit OM447HLA sowie MAN-Motor		5
016 133 080	S400er TopClass	246x698x156	1
016 133 080.1	Schauglas komplett passend für 016 133 080		ohne
<b>Kühlwasserausdehnungsgefäß aus Metall</b>			
016 100 000	O530 N3/ NUE3/ GN3/ N3lang/ GN NUE3		6



1



2



3



4



5



6

■ ABV Gründau GmbH ■ Brauhausweg 9 ■ 63584 Gründau ■

■ Kontakt:  
Tel.: 0 60 58 - 900 7-0  
Fax: 0 60 58 - 900 7-20  
[www.buswerkstatt.de](http://www.buswerkstatt.de)  
[info@buswerkstatt.de](mailto:info@buswerkstatt.de)



**Durch die komplexen Aufgaben die sich die Firma ABV Gründau jeden Tag stellt, ist Sie auf einen gut bestückten und zuverlässigen Ersatzteillieferanten angewiesen.**

**Mit der Firma "Die Busprofis" haben wir einen Lieferanten gefunden, der genau diese Voraussetzungen erfüllt.**



# AGR: 017 - Zentralschmierung

Artikel-Nr.	Artikelbezeichnung
017 002 000	Schmierstellenverteiler VKR2 (1)
017 002 001	Schmierstellenverteiler VKR4 (2)
017 002 002	Schmierstellenverteiler VKR6 (3)
017 001 000	Dosiernippel 0,1cm <sup>3</sup>
017 001 001	Dosiernippel 0,2cm <sup>3</sup>
017 001 002	Dosiernippel 0,4cm <sup>3</sup>



Artikel-Nr.	Artikelbezeichnung
017 000 000	Fett für Zentralschmieranlagen 25kg
017 000 001	Fließfett-Kartusche 1kg
017 000 002	Fülladapter für Fließfettkartusche



Artikel-Nr.	Artikelbezeichnung
071 402 015	Radlagerfett Kart. 400g
071 402 018.1	Radlagerfett Eimer 5kg
071 402 019	Radlagerfett Eimer 25kg



# AGR: 018 002 - Bader Klima- und Heizungssteuerteile

Artikel-Nr.	Artikelbezeichnung
018 002 000	Klimacenter
018 002 001	Klimacenter KR451/L Vers.3.14
018 002 003	Klimacenter mit allen Steckern
018 002 004	Klimaregler Bedienteil KR492
018 002 005	Klimacenter KR486
018 002 006	Klimaregler KR485.1
018 002 007	Klimacenter digital
018 002 009	Frontboxbedienteil
018 002 008	Klimaregler KR495
018 002 010	Klimaanlagerregler KR401
018 002 011	Steuergerät Wasserstation
018 002 012	Kontrollcenter Frontboxsteuerung
018 002 013	Bedienteil Steuergerät ZSB
018 002 014	Bedienteil Klimacenter
018 500 010	Klimasteuerung KS100
018 002 101	Leiterplatte Heckmodul 2 (N516)
018 002 102	Can-Leistungsknoten 1360.2
018 002 103	Klimaregler Oberdeck
018 002 104	Klimaregler Unterdeck
018 002 105	Notschaltermodul Cityliner
018 002 106	Digitales Speichermodul
018 002 107	Steuergerät Dach ZSB



Bei uns erhalten Sie alle Bader-Klimasteuerteile als Neuteil oder als preiswerteres werksinstandgesetztes Austauschteil.

Artikel-Nr.	Artikelbezeichnung
043 009 000	Mux2B Leistungsknoten



## Klimaregelsystem Linienbus Übersicht

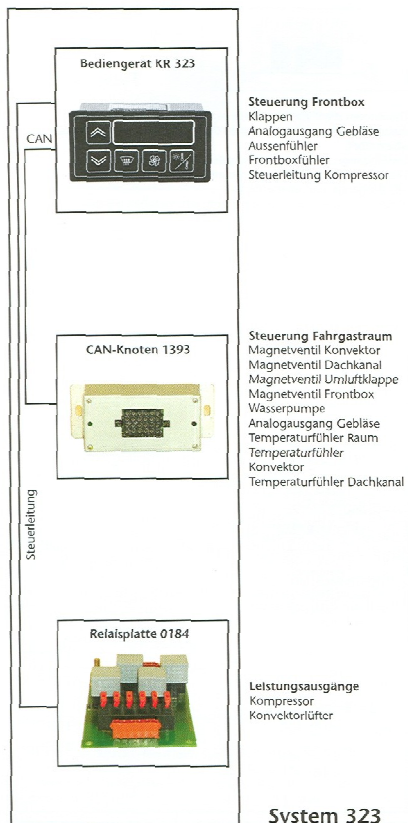

## Klimaregelsystem Reisebus Übersicht

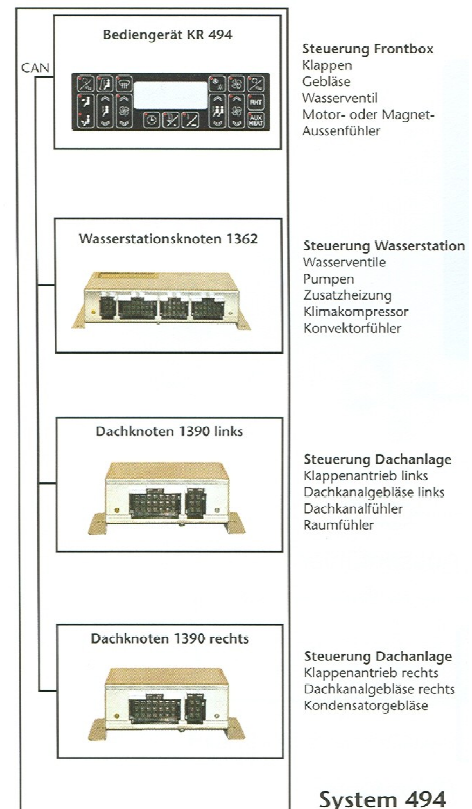

# AGR: 018 004 - Klimasteuerteile

Artikel-Nr.	Artikelbezeichnung	passend Fahrzeug	Bild
<b>Wabco ATR Klima-Elektronik Bedien- und Steuerteile</b>			
018 004 000	ATR Bugschrankbedienteil	Setra 300er Serie	1
018 004 000.1	Sensor Luftaustritt	Setra 300er Serie	ohne
018 004 001	ATR Elektrisches Bedienteil	Setra 300er Serie	2
018 004 001.1	Sensor Luftaustritt	Setra 300er Serie	ohne
018 004 002	ATR Fahrgastraumbedienteil	Setra 300er Serie	3
018 004 003	ATR Bedienteil allgemein	MAN Stadtbus	4
018 004 004	ATR Bedienteil	MAN Überlandbus	5
018 004 005	ATR Bedienteil allgemein	Bova	6
018 004 100	Sensor Außentemperatur	alle	ohne
018 004 101	Sensor Wassertemperatur	alle	ohne
018 004 102	Wasserventil mit Schrittmotor	für Bugschrank	ohne
018 004 103	Wasserventil mit DC-Motor		ohne

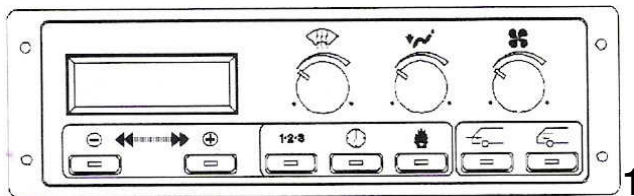

1

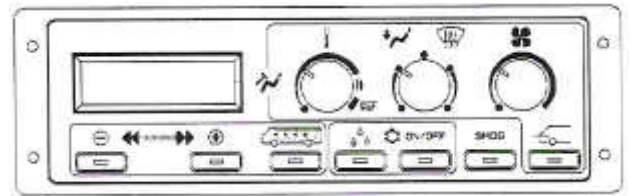

2

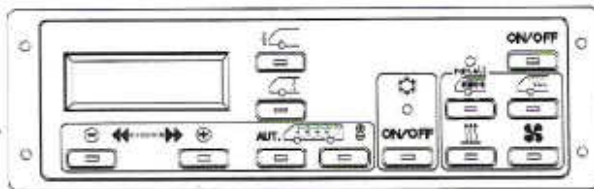

3

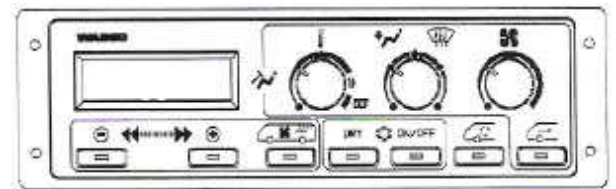

4

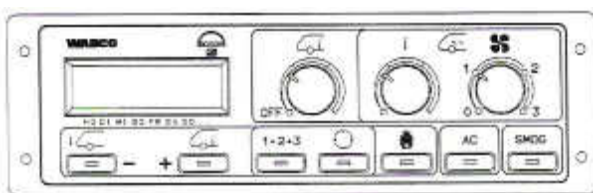

5

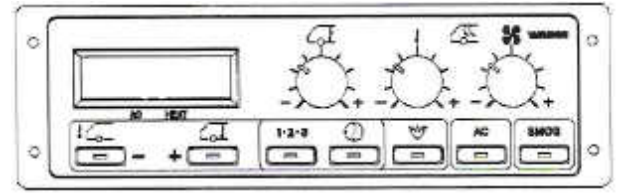

6

## Wabco ATC-CAN Automatische Temperaturregelung mit CAN-Vernetzung



Bei uns erhalten Sie alle Ersatzteile zur Wabco Automatischen Temperaturregelung, fragen Sie einfach in unserem Verkauf nach.



## AGR: 018 100 - Klimakompressoren Original Bock



Artikel.-Nr	Artikelbezeichnung
018 100 407.1	Bock 4-Zylinder V-Kompressor FKX40-470K ohne Leistungsregulierung
018 100 411.1	Bock 4-Zylinder V-Kompressor FKX40-560K ohne Leistungsregulierung
018 100 413.1	Bock 4-Zylinder V-Kompressor FKX40-655K ohne Leistungsregulierung
018 100 407.2	Bock 4-Zylinder V-Kompressor FKX40-470K mit Leistungsregulierung
018 100 411.2	Bock 4-Zylinder V-Kompressor FKX40-560K mit Leistungsregulierung
018 100 413.2	Bock 4-Zylinder V-Kompressor FKX40-655K mit Leistungsregulierung



Artikel-Nr.	Artikelbezeichnung
018 100 515	Bock 6-Zylinder V-Kompressor FKX50-775K mit Leistungsregulierung



# AGR: 018 100 - Klimakompressoren Original Profiline



Artikel.-Nr	Artikelbezeichnung
018 100 470PL	Profiline 4-Zylinder V-Kompressor 470cm <sup>2</sup> (mit N-Plate)
018 100 470KPL	Profiline 4-Zylinder V-Kompressor 470cm <sup>2</sup> (mit K-Plate)
018 100 560PL	Profiline 4-Zylinder V-Kompressor 560cm <sup>2</sup> (mit N-Plate)
018 100 560KPL	Profiline 4-Zylinder V-Kompressor 560cm <sup>2</sup> (mit K-Plate)
018 100 655PL	Profiline 4-Zylinder V-Kompressor 650cm <sup>2</sup> (mit N-Plate)
018 100 655KPL	Profiline 4-Zylinder V-Kompressor 650cm <sup>2</sup> (mit K-Plate)



# AGR: 018 - Klimakompressoren Original Bitzer und Hispacold

Artikel-Nr.	Leistung
018 102 000AT	600m <sup>3</sup> AT
018 102 000.1	600m <sup>3</sup> neuwertig
018 102 000	600m <sup>3</sup> Neuteil

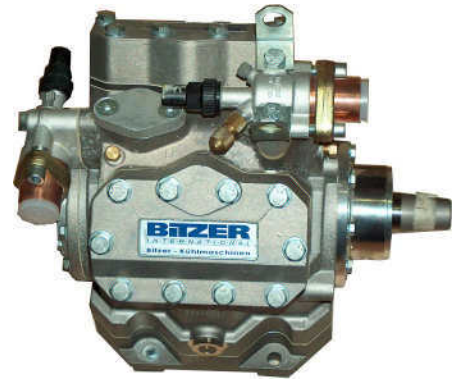

Artikel-Nr.	Kompressoren der Firma Hispacold
018 300 000	Hispacold (4-Zylinder 500m <sup>3</sup> )
018 300 001	Hispacold (4-Zylinder 600cm <sup>3</sup> )



# AGR: 018 - Klimakompressoren / Ersatz- und Zubehörteile

Artikel-Nr.	Artikelbezeichnung	Bild
018 100 900	Leistungsregulierung einzeln	1
018 100 901	Magnetventil für Leistungsregulierung	2
018 100 902	Rändelmutter für Elektromagnet	3
018 500 037	Absperrventil Druckseitig	4
018 500 038	Absperrventil Saugseitig	4
018 101 000	Abstandsplatte für Absperrventile	ohne
018 500 039	Dichtung für Absperrventile	5
018 101 006	Gleitringdichtung für FKX40/ 50	6
018 101 001	Gleitringdichtung für FK26	7
018 101 007	Gleitringdichtung für FK3	ohne
018 101 008	Gleitringdichtung -Wedi für FK4/5/13	ohne



1



2

3



4



5



6



7

Artikel-Nr.	Artikelbezeichnung
018 101 002	Kältemaschinenöl Triton SE55 1L Dose



Artikel-Nr.	Artikelbezeichnung
018 201 000	UV-Lecksuchkoffer



Artikel-Nr.	Artikelbezeichnung
018 999 000	Kältemittel 134a Einwegflasche 13,6kg



# AGR: 018 - Klimaschläuche und Servicezubehör

Artikel-Nr.	Artikelbezeichnung
<b>Klimaservicegerät Bus (AR200M)</b>	
018 200 000	-30kg Kältemitteltank
	-sehr einfache Bedienung
	-wartungsfreier und leistungsstarker Verdichter mit integrierter Öl-Rückführung
	-Waage stark belastbar 110kg
	-automatischer Ablauf von Absaugen, Vakuumieren und Füllen
	-automatische Filterkontrolle
<b>optional erhältlich</b>	
018 202 000	6 Meter Schläuche HS20BL & HS20RL
018 202 001	3/8" Ratschenschlüssel für Bus Ventile
018 202 002	Vollautomatisches Lecksuchsystem



Artikel-Nr.	Größe	A=Innen	B=Außen
<b>Kältemittelschläuche Meterware</b>			
018 203 000	4	4,8	7,9
018 203 001	6	7,9	17,1
018 203 002	8	10,3	19,0
018 203 003	10	12,7	23,5
018 203 004	12	15,9	27,0
018 203 005	16	22,2	31,3
018 203 006	20	28,6	38,1
018 203 007	24	34,9	44,5



Artikel-Nr.	Größe	D=Innen
<b>Isolierschläuche Meterware</b>		
018 204 000	F10	10
018 204 001	F12	12
018 204 002	F15	15
018 204 003	F22	22
018 204 004	F28	28
018 204 005	F34	34
018 204 006	F42	42
018 204 007	F54	54

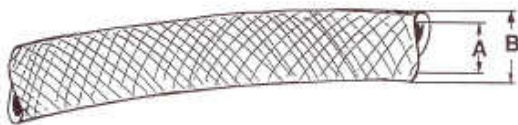

Artikel-Nr.	Größe	Typ	Größe
<b>Verschraubungen Nippel 24, O-Ring</b>			
018 205 000	16	gerade	M30x2
018 205 001	20	gerade	M36x2
018 206 000	16	45" Bogen	M30x2
018 206 001	20	45" Bogen	M36x2
018 207 000	16	90" Bogen	M30x2
018 207 001	20	90" Bogen	M36x2
<b>Verschraubungen Nippel mit Flansch</b>			
018 208 000	16	gerade	M30x2
018 208 001	20	gerade	M36x2
018 209 000	16	90" Bogen	M30x2
018 209 001	20	90" Bogen	M36x2
<b>Fassungen</b>			
018 101 005	16		
018 101 005.1	20		



# AGR: 018 - Ersatz- und Verschleißteile für Klimaanlage

Artikel-Nr.	Artikelbezeichnung
018 500 007	Schauglas 7/8"innen - 7/8"außen
018 500 007.1	Schauglas 7/8"außen - 7/8"außen



Artikel-Nr.	Artikelbezeichnung
018 000 001	Niederdruckschalter Süttrak



Artikel-Nr.	Artikelbezeichnung
018 001 000	Niederdruckpressostat



Artikel-Nr.	Artikelbezeichnung
018 002 108	Außentemperaturfühler



Artikel-Nr.	Artikelbezeichnung
nach BM	Wärmetauscher



Artikel-Nr.	Artikelbezeichnung
018 211 000	Füllset DeLuxe Refco



Artikel-Nr.	Artikelbezeichnung
014 044 586	Magnetventil Bürkert Klima



Artikel-Nr.	Artikelbezeichnung
018 002 109	Innentemperaturfühler



# AGR: 018 900 - Trocknerpatronen

Artikel.-Nr	Artikelbezeichnung	passend Fahrzeug	Bild
018 900 000	Trocknerpatrone 7/8" (L=270/ D=75) konisch dichtend		1
018 900 500	Trocknerpatrone 7/8" (L=232/ D=75) 0-Ring dichtend		2
018 900 005	Trocknerpatrone 7/8" (L=225/ D=95) konisch dichtend		3
018 900 007	Trocknerpatrone 3/4" (L=250/ D=75) konisch dichtend		4
018 900 006	Trocknerpatrone 7/8" (L=190/ D=75) konisch dichtend	Sütrak/ Konvekta	
018 900 008	Trocknerpatrone 3/4" (L=175/ D=75) konisch dichtend	Sütrak Anlagen	5
018 900 011	Trocknerpatrone 7/16" (L=105/ D=52) konisch dichtend	für Kühlschrankaggregat	
018 900 012	Trocknerpatrone 5/8" (L=245/ D=75) konisch dichtend	Sütrak Anlagen	
018 900 013	Trocknerpatrone 3/4" (L=190/ D=75) konisch dichtend	Sütrak/ Konvekta	6
018 900 014	Trocknerpatrone 7/8" (L=185/ D=75) konisch dichtend	Sütrak Anlagen	
018 900 016	Trocknerpatrone 5/8" (L=185/ D=75) konisch dichtend	Sütrak Anlagen	
018 900 017	Trocknerpatrone 5/8" (L=159/ D=54) konisch dichtend	Dachklima MB O550 22Kw Anlage	
018 900 018	Trocknerpatrone 7/16" (L=145/ D=54) konisch dichtend	Sütrak Anlagen	
018 900 501	Trocknerpatrone 3/4" (L=225/ D=75) 0-Ring dichtend	diverse	7
018 900 502	Trocknerpatrone 1" (L=242/ D=75) 0-Ring dichtend	diverse	8
018 900 503	Trocknerpatrone 3/4" (L=135/ D=75) 0-Ring dichtend	Konvekta	9
018 900 504	Trocknerpatrone 3/4" (L=133/ D=75) 0-Ring dichtend	diverse	

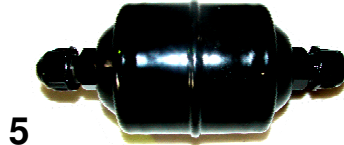

# AGR: 019 - Turbolader und Dichtsätze

Artikel-Nr. links	Artikel-Nr. rechts	Motortyp
<b>Turbolader Mercedes Benz</b>		
019 100 007		OM401LA (6-Zylinder)
019 100 010	019 100 010	OM402LA (8-Zylinder)
	019 000 100	Anbausatz für 019 100 010
019 100 009	019 100 009	OM422A/ LA (8-Zylinder)
019 100 007		OM441LA Euro1 (6-Zylinder)
019 100 009	019 100 009	OM442A (8Zylinder)
049 100 005		OM442LA (Euro2)
049 100 004		OM447LA (6-Zylinder)
049 100 008		OM447HLA (6-Zylinder)
049 100 008		OM457HLA (6-Zylinder)
049 100 006	049 100 006	OM502LA (8-Zylinder)
019 100 000		OM906HLA (6-Zylinder)
019 100 001		OM906LA (bis Motor 018397)
019 100 002		OM906LA (von Motor 018398)
019 100 003		OM906LA (von Motor 040154)



Artikel-Nr.	Motortyp	passend Fahrzeug
<b>Turbolader MAN</b>		
019 359 200-5	D0826 LF/ LFL/ LUH 01/ 03/ 04/ 05 (A20-A24)	Setra Busse mit MAN Motoren
019 352 657-5	D2840L	
019 352 856-8	D2840LF	
019 312 787	D2865LF02/03/04/05	
019 312 917	D2865LU01/02/03	
019 312 918	D2865LU06	
019 352 508-8	D2866KOH	
019 312 778	D2866LF03/LU01	
019 313 696	D2866LF05	
019 352 966-1	D2866LF05	
019 312 779	D2866LF06	
019 315 550	D2866LUH	
019 352 775-1	D2866LXF	
019 352 917-4	D2866LY	
019 315 626	D2876LF02	



*Dichtsätze erfragen Sie bitte im Verkauf*



Artikel-Nr.	Artikelbezeichnung
046 008 027	Druckluftzylinder Abgasrückführung Neoplan



# AGR: 019 900 - Turboschläuche mit Drahtspirale

Artikel.-Nr	Artikelbezeichnung	Größe ID	Länge
019 900 000	Turboschlauch rot mit 5xDrahtspirale pf.MB Axor	83	200
019 900 001	Turboschlauch rot mit 4xDrahtspirale pf.Neoplan	100	170
019 900 003	Turboschlauch rot mit 3xDrahtspirale pf.Setra	100	150
019 900 006	Turboschlauch rot mit 3xDrahtspirale	80	130
019 900 007	Turboschlauch rot mit 2xDrahtspirale pf.Neoplan	90	100
019 900 008	Turboschlauch rot mit 3xDrahtspirale pf.Neoplan	90	150
019 900 009	Turboschlauch rot mit 4xDrahtspirale pf.Neoplan/ MAN	90	160
019 900 011	Turboschlauch rot mit 2xDrahtspirale pf.Neoplan	100	120
019 900 012	Turboschlauch rot mit 6xDrahtspirale pf.MAN	100	240
019 900 016	Turboschlauch rot mit 6xDrahtspirale pf.MB	110	250
019 900 017	Turboschlauch rot mit 5xDrahtspirale pf.MB	100	205
019 900 018	Turboschlauch rot mit 6xDrahtspirale pf.MB	120	220
019 900 019	Turboschlauch rot mit 4xDrahtspirale pf.MAN	65-50	180
019 900 020	Turboschlauch rot mit 5xDrahtspirale pf.MAN	65	190
019 900 022	Turboschlauch rot mit 8xDrahtspirale pf.MAN	100	293
019 900 023	Turboschlauch rot mit 8xDrahtspirale pf.MAN	110	80
019 900 025	Turboschlauch rot mit 6xDrahtspirale pf.MAN	90	237
019 900 027	Turboschlauch rot mit 3xDrahtspirale pf.MB	115	160
019 900 029	Turboschlauch rot mit 5xDrahtspirale pf.MB	85	200
019 900 030	Turboschlauch rot mit 6xDrahtspirale pf.MB	115	210
019 900 031	Turboschlauch rot mit 7xDrahtspirale pf.MB	100	250
019 900 032	Turboschlauch rot mit 9xDrahtspirale pf.MB	79-84	320
019 900 034	Turboschlauch rot mit 2xDrahtspirale pf.Daf	100	130
019 900 035	Turboschlauch rot mit 2xDrahtspirale pf.Scania	90	140
019 900 036	Turboschlauch rot mit 4xDrahtspirale und 2x Rosette pf.Scania	100	182
019 900 037	Turboschlauch rot mit 9xDrahtspirale pf.Renault	79	325
019 900 038	Turboschlauch rot mit 8xDrahtspirale pf.Iveco	90	170
019 900 039	Turboschlauch rot mit 4xDrahtspirale pf.Iveco	90	190
019 900 040	Turboschlauch rot mit 5xDrahtspirale pf.MB	100	190
019 900 041	Turboschlauch rot S-Form mit 4xDrahtspirale pf.Temsa	65	215
019 900 042	Turboschlauch rot mit 7xDrahtspirale pf.Renault	90	255
019 900 043	Turboschlauch rot mit 9xDrahtspirale pf.Renault	79	325
019 900 044	Turboschlauch rot mit 6xDrahtspirale pf.MB	100	230
019 900 045	Turboschlauch rot mit 8xDrahtspirale pf.MB	100	280
019 900 046	Turboschlauch rot mit 4xDrahtspirale pf.MAN	50	160
019 900 051	Turboschlauch rot mit 3xDrahtspirale pf.Temsa	90-100	189



**Turboschläuche fragen Sie bitte mit der OEM-Ersatzteilnummer oder mit den Maßen, Innendurchmesser sowie Länge in unserem Verkauf an.**



# AGR: 019 900 - Turboschläuche ohne Drahtspirale

Artikel.-Nr	Artikelbezeichnung
<b>Turboschläuche ohne Drahtspirale (glatte Ausführung)</b>	
019 900 021	Turboschlauch rot glatt pf.MAN
019 900 502	Turboschlauch rot glatt pf.MB
019 900 506	Turboschlauch rot glatt pf.MAN
019 900 507	Turboschlauch rot glatt pf.MAN
019 900 508	Turboschlauch rot glatt pf.MAN
019 900 510	Turboschlauch rot glatt pf.MB
019 900 515	Turboschlauch rot glatt pf.MAN
019 900 518	Turboschlauch rot glatt pf.MB
019 900 519	Turboschlauch rot glatt pf.MB
019 900 520	Turboschlauch rot glatt pf.MAN
019 900 523	Turboschlauch rot glatt pf.Daf
019 900 525	Turboschlauch rot glatt pf.Renault
019 900 526	Turboschlauch rot glatt pf.Temsa
019 900 527	Turboschlauch rot glatt pf.Temsa
019 900 528	Turboschlauch rot glatt pf.Temsa
019 900 529	Turboschlauch rot glatt pf.Temsa
019 900 530	Turboschlauch rot glatt pf.MAN



Artikel.-Nr	Artikelbezeichnung
<b>Turboschläuche 90° Bogen ohne Drahtspirale (glatte Ausführung)</b>	
019 901 000	Turboschlauch 90° Bogen rot pf.Neoplan
019 800 002	Turboschlauch 90° Bogen rot pf.Temsa
019 800 004	Turboschlauch 90° Bogen rot pf.Temsa
019 800 005	Turboschlauch 90° Bogen rot pf.Temsa
019 800 006	Turboschlauch 90° Bogen rot pf.Temsa



Artikel.-Nr	Artikelbezeichnung
<b>Turboschläuche ohne Drahtspirale (glatte Ausführung)</b>	
019 904 000	Turboschlauch-Silikon blau glatt pf.Volvo
019 904 002	Turboschlauch-Silikon blau glatt pf.Volvo
019 904 003	Turboschlauch-Silikon grün glatt pf.Volvo
019 904 004	Turboschlauch-Silikon blau glatt pf.Renault



Artikel.-Nr	Artikelbezeichnung
<b>Turboschläuche Formschläuche Fahrzeugbezogen glatt</b>	
019 907 000	Turbo-Formschlauch schwarz pf.Renault
019 907 001	Turbo-Formschlauch schwarz pf.Renault
019 907 002	Turbo-Formschlauch rot pf.Temsa
019 907 103	Turbo-Formschlauch rot (ID=80/L=85x115x189x93)



Artikel.-Nr	Artikelbezeichnung
<b>Turboschlauchschellen</b>	
019 902 000	Turboschlauchschelle



# AGR: 021 000 - Doppelradialgebläse

Artikel.-Nr	Artikelbezeichnung	Bild
<b>Gebläse mit standart Elektromotor</b>		
021 000 000	Spal Doppelradialgebläse 006 1-Speed	1
021 000 000PL	Doppelradialgebläse 006 Profiline 1-Speed	2
021 000 001	Spal Doppelradialgebläse 006 3-Speed	1
021 000 001PL	Doppelradialgebläse 006 Profiline 3-Speed	2



Artikel.-Nr	Artikelbezeichnung	Bild
<b>Gebläse mit standart Elektromotor</b>		
021 000 051	Spal Doppelradialgebläse 009 1-Speed	1
021 000 052	Spal Doppelradialgebläse 009 3-Speed	1
021 000 053	Spal-Doppelradialgebläse 008er Citaro	2



Artikel.-Nr	Artikelbezeichnung	Bild
<b>Gebläse mit standart Elektromotor und PWN-Steuerung für Klima</b>		
021 000 007PWN	Blower Type 006 PWN,1000m3 6-blck-com	1
021 000 008PWN	Blower Type 009 PWN,1000m3 6-blck-com	1



<b>Gebläse mit kollektorlosen Motor</b>		
021 000 007PL	IET 006 DRG kollektorlos Profiline	1
021 000 008PL	IET 009 DRG kollektorlos Profiline	2



# AGR: 021 100 - Radial - und Doppelradialgebläse

Artikel.-Nr	Artikelbezeichnung	Bild
<b>Gebälse pf.Sütrak</b>		
021 000 009	Sütrak Doppelradialgebläse DRB100	1
021 000 010	Doppelradialgebläse Profiline BP650	2



Artikel.-Nr	Artikelbezeichnung	Bild
<b>Gebälse pf.Sütrak</b>		
021 000 011	Radialgebläse Profiline einstufig pf.DG550	1



Artikel.-Nr	Artikelbezeichnung	Bild
<b>Gebälse EBM</b>		
021 000 012	EBM Radial-Gebläse (Toilettenlüfter)	1



Artikel.-Nr	Artikelbezeichnung
<b>Gebälse Aurora</b>	
021 100 975 1	Aurora DRG 975 24V/1-stufig
021 100 975 3	Aurora DRG 975 24V/3-stufig
021 100 1000 1	Aurora DRG 1000 24V/1-stufig
021 100 1000 3	Aurora DRG 1000 24V/3-stufig
021 100 1200 1	Aurora DRG 1200 24V/1-stufig
021 100 1200 3	Aurora DRG 1200 24V/3-stufig



# AGR: 021 000 - Steuerteile und Vorwiderstände

Artikel-Nr.	Artikelbezeichnung	Bild
<b>Steuerteile und Vorwiderstände für Doppelradialgebläse</b>		
021 000 004.1	Elektronikbaustein bei Aurora Klimaanlage	1
021 000 004.2	Dreistufenwiderstand Keramik grün (alte Ausführung)	2
021 000 004.9	Dreistufenwiderstand Aufbau (aktuelle Ausführung)	3
021 0000 004.10	Dreistufenwiderstand Einbau (wenig verbaute Ausführung)	4
021 000 004.3	Elektronikbaustein bei Konvekta Klimaanlage	5
021 000 004.4	Elektronikbaustein bei Thermal Klimaanlage	6
021 000 004.5	Elektronikbaustein bei Süttrak Klimaanlage	5
021 000 004.6	Elektronikbaustein bei Webasto Klimaanlage	ohne
021 000 004.7	Intron Elektronik IET Steuerung bei Spal Gebläse	6
021 000 004.8	Süttrak Vorwiderstand 8Amp	ohne



1

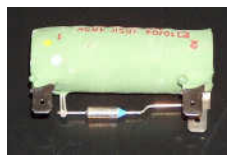

2



3



4



5



6

Artikel-Nr.	Artikelbezeichnung	Bild
<b>Drehzahlsteuerungen ( nicht bei Klima)</b>		
021 000 004.2	3-Stufen Widerstand (Keramikkörper alte Ausführung) für Spal/ Aurora	A
021 000 004.9PL-U	3-Stufen Widerstand (U-förmiges Alugehäuse) für Spal	B
021 000 004.9PL-U	3-Stufen Widerstand (flaches Alugehäuse) für Spal	C



A



B



C

# AGR: 021 001 - Ringlüfter

Artikel.-Nr	Artikelbezeichnung	Bild
<b>Ringlüfter</b>		
021 001 006	Spal-Ringlüfter saugend 24V	1
021 001 006PL	Profiline Ringlüfter saugend 24V	2
021 001 007	Spal-Ringlüfter drückend 24V	1
021 001 007PL	Profiline Ringlüfter drückend 24V	2
021 001 008	Spal-Ringlüfter saugend 24V	1
021 001 009	Spal-Ringlüfter drückend 24V	1
021 001 022	Spal-Ringlüfter liegenden Einbau	1



# AGR: 022 000 - Innenraumfilter

Artikel-Nr.	passend Fahrzeuge	Länge	Breite	Stärke
022 000 200	MAN diverse für Dachgebläse	840	247	20
022 000 200	MAN FRH352/ 353/ 402/ 403/ 422	840	247	20
022 000 200	MAN LionsCoach, LionsStar	840	247	20
022 000 251	MAN A01/ A20	400	180	40
022 000 254	MAN EL202(A10)/ NL202(A12)/ NÜ263-313	456	240	32
022 000 500	MAN mit Konvekta Dach-Klimafilter	400	133	20
022 000 103	MAN mit Konvekta (Heizung Fahrerplatz)	500	224	50
022 000 251	MAN F2000/ F90/ M2000L/ M2000M	400	180	40
022 000 403	Neoplan N116 Cityliner Innenraumfilter	390	150	20
022 000 403	Neoplan N316 Transliner-Kombiliner Innenraumfilter	390	150	20
022 000 200	Neoplan N3316/ N3318 Euroliner	840	247	20
022 000 200	Neoplan N3516 Trendliner	840	247	20
022 000 402	Neoplan N516 Starliner Frontansaugfilter	390	252	30
022 000 400	Neoplan N516 Starliner Umluftfilter	746-805	85	14
022 000 401	Neoplan N516 Starliner Heckklima	390	150	20
022 000 404	bei allen Teddy Untersitzheizern	148	130	12
022 000 153	MB-Sprinter/ VW-LT	579	163	38
022 000 154	MB-Spinter/ VW-LT	375	165	28
022 000 155	MB-Vito/ V-Klasse	375	215	25
022 000 101	MB Front-Ansaugfilter (hinter Grill)	520	220	45
022 000 102	O350/ O404 (Umluftfilter)	351	147	37
022 000 810	O350 ab Bj.2000 Aufdach Klima Konvekta	890	250	23
022 000 811	O350 ab Bj.2000 Aufdach Klima Konvekta	544	230	25
022 000 108	O405 (Pollenfilter)	420	230	40
022 000 107	O520 Cito/ O530 Citaro	400	130	20
022 000 806	O530 Citaro	230	70	18
022 000 100	O530 Citaro Aufdach Klima Webasto (6xverbaut)	457	150	13
022 000 804	O530 Citaro (für Fahrerarbeitsplatz mit Webasto)	469	230	15
022 000 805	O550/ S300er Bugschrank Filtermatte-Flies	770	240	15
022 000 103	O530/540 Citaro Fahrerplatzheizung	500	224	50
022 000 500	O530/540 Citaro Aufdach Konvekta Klima (6xverbaut)	400	133	20
022 000 104	O550ÜH Komplettkassette			
022 000 105	O550Ü/Ü-15M Bugschrank (Plastikkassette)	470	285	25
022 000 106	O550Ü/Ü-15M Bugschrank (Drahtkassette)	450	290	20
022 000 306	Evo-Bus	556	228	39
022 000 807	300er TopClass Filtermatte-Flies	30000	120	10
022 000 808	300er Comfort und MultiClass Flies für Kassette Dachklima	1570	175	20
022 000 100	S315GT mit Webasto Dachklima	457	150	13
022 000 300	S315HD/ TopClass300 Filter Bugschrank bei Konvekta	503	150	25
022 000 304	300er ComfortClass/ MultiClass Frischluftfilter	1645	153	3
022 000 303	300er TopClass Innenraumfilter	1495	153	3
022 000 302	400er TopClass Schadstoffinnenfilter	500	120	25
022 000 305	400er Serie mit Aquashere Klima (Pollenfilter)	260	150	13
022 000 109	400er Serie (Innenraumfilter)	275	150	13

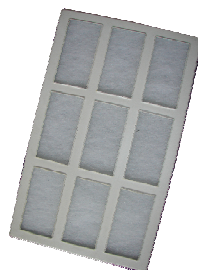
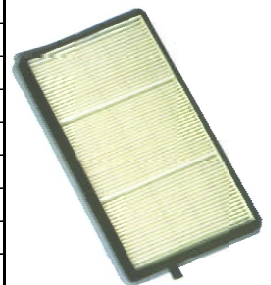
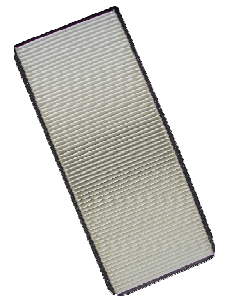

# AGR: 022 000 - Filtermatte-Fließ (Meterware zum Selbstzuschnitt)

Artikel-Nr.	Artikelbeschreibung	Maße
<b>Universal Filtermatte von der Rolle</b>		
022 000 800	1m breit / pro Meter Abschnitt	8-10mm stark
022 000 801	1m breit/ 1x komplette Rolle =40m <sup>2</sup>	8-10mm stark
022 000 802	2m breit / pro Meter Abschnitt	8-10mm stark
022 000 803	2m breit/ 1x komplette Rolle =80m <sup>2</sup>	8-10mm stark
022 000 801.2	1m breit / pro Meter Abschnitt	17-20mm stark
022 000 801.3	1m breit/ 1x komplette Rolle =20m <sup>2</sup>	17-20mm stark
022 000 801.4	2m breit / pro Meter Abschnitt	17-20mm stark
022 000 801.5	2m breit/ 1x komplette Rolle =40m <sup>2</sup>	17-20mm stark
<b>Filterschaum Plattenware</b>		
022 001 100	4mm stark hell auswaschbar	1000x2000mm
022 001 000	15mm stark dunkel auswaschbar	1000x2000mm
022 001 001	20mm stark dunkel auswaschbar	1000x2000mm
<b>Filterschaum-Zuschnitte</b>		
022 001 800	4mm hell (30PPI) pass. Süttrak AC131)	830x150mm
022 001 900	20mm dunkel (15PPI) pass. Süttrak AC131	990x170mm
022 001 901	20mm dunkel (30PPI) pass. Süttrak AC132	1160x140mm



# AGR: 022 100 - Luftfilter

Artikel-Nr.	Artikelbezeichnung	passend Fahrzeugmotor	Maße
022 100 034	MB Vito und V-Klasse		329x265x69
022 100 038	MB 100		70x150x220
022 100 021	MB 208/210		149x74x329
022 100 023	MB Sprinter		315x276x70
022 100 022	MB O309		150x71x309
022 100 008	MB O303	OM401/ 402/ 407/ 421/ 441H-HA	117x227x370
022 100 033	MB O305/ O307/ S120-130-140-150	bis Baujahr 77	117x227/ 278x380
022 100 011	MB O305/O307	OM407	133x335x243
022 100 019	MB O405/ O407/ O408		132x242x485
022 100 014	MB O404 und O350 Tourismo	OM402/ 442	243x191x378
022 100 004	MB O404 und O350 Tourismo	OM442A/ LA/ OM441 (381PS)	191x302x460
022 100 019	MB O303/ O404/ O350 Tourismo	OM352A/ 403/ 421A/ 422/ 442	132x242x485
022 100 040	MB O520 Cito		400x260x152
022 100 026	MB O530/540 Citaro	Euro 2	450x300x190
022 100 039	MB O530/540 Citaro		460x300x190
022 100 001	MB O550 Integro/ S315UL/ 319UL	OM447HLA	305x170x330
022 100 019	MB O550 Integro	OM447HLA	132x242x485
022 100 035	MB O580 Travego / Integro O550	OM457HLA Euro3	480x265x170
022 100 024	MB O580 Travego-Langversion	OM502LA	480x325x190
022 100 019	MB O580 Travego	OM457LA	132x242x485
022 100 041	MB O580 Travego/ S400er TopClass	OM457LA	425x260x152
022 100 010	S215	OM401	327x10,5x256
022 100 019	S215H/NR/UL/SL/RL	OM403/ 407/ 421/422/ 447	132x242x485
022 100 024	S228DT	OM442LA (480PS Euro 1+2)	327x191x483
022 100 019	S300er Serie	OM401	132x242x485
022 100 008	S300er Serie	D2866/ D2866LUH	117x227x370
022 100 019	S313UL/ 315NF/ 319NF/ 319UL	OM447HLA	132x242x485
022 100 019	S315UL bis 3/95	OM447HLA	132x242x485
022 100 013	S315UL abBj. 3/95, SG321	OM447HLA und MAN-Motoren	303x191x326
022 100 004	S300er H/HD/HDH/GT	OM441LA	191x302x460
022 100 004	S315GT-HD	D2866LOH	191x302x460
022 100 019	S315HD/HDH	OM 422 / Scania DS11.22 (381PS)	132x242x485
022 100 004	S315HD/HDH	OM442A (381PS)	191x302x460
022 100 002	S315HDH		465x305x170
022 100 004	S316HDS/ 317HDH	OM442LA	191x302x460
022 100 004	S328DT	OM402LA,442A (382PS), 442LA (436PS)	191x302x460
022 100 019	S321UL	OM447HLA und MAN D2866	132x242x485
022 100 036	S400er TopClass	5 Stück pro Fahrzeug verbaut	358x185x117
022 100 024	S400er TopClass	OM502LA	480x325x190





# AGR: 022 100 - Luftfilter

022 100 016	MAN SL/ SG/ SD/ SR bis Bj.80	alle	228x116x382
022 100 030	MAN/ Ikarus	alle	281x170x420
022 100 014	MAN NL/ NG/ SÜ	D0826	243x191x378
022 100 013	MAN ÜL272/ 292	D2556/ D2566	303x191x326
022 100 008	MAN ÜL-Serie	D2865/ D2866	117x227x370
022 100 015	MAN NL/ EL/ NG, ÜL313/ 353, FRH42	D2865/ D2866	303x191x381
022 100 015	MAN A01/ A03/ A10/ A32	D2865/ D2866	303x191x381
022 100 013	MAN A03		303x191x326
022 100 014	MAN A10		243x191x378
022 100 025	MAN A20-A26 Stadtbusse Niederflur		249x119x499
022 100 015	Neoplan N116 Cityliner		303x191x381
022 100 014	Neoplan N122/3 Skyliner		243x191x378
022 100 008	Neoplan N208 Jetliner	D0826	117x227x370
022 100 008	Neoplan N208 Jetliner	OM352A/ 366LA	117x227x370
022 100 015	Neoplan N216/2	OM402LA	303x191x381
022 100 024	Neoplan N313SHD Euroliner	OM501LA	327x191x483
022 100 015	Neoplan N316		303x191x381
022 100 004	Neoplan N316H Transliner-Kombiliner	D2866KOH	191x302x460
022 100 019	Neoplan N316H Transliner-Kombiliner	OM401/ 441LA	425x265x150
022 100 024	Neoplan N3316SHD Transliner	Euro2 D2866LOH23/ OM442	327x191x483
022 100 024	Neoplan N318/3 Euroliner	D2866LUH/ D2876LUH	327x191x483
022 100 015	Neoplan N318/3 Euroliner	OM441/ OM442	303x191x381
022 100 024	Neoplan 3316 Euroliner	Euro3 D2866LOH02/ D2876LOH29	327x191x483
022 100 024	Neoplan 3316 Euroliner	Euro3 D2866LUH24/25/30	327x191x483
022 100 004	Neoplan	D2866LOH06	191x302x460
022 100 015	Neoplan	D2865/ D2866/ Scania DSC1122	303x191x381
022 100 017	Neoplan	Scania-Motor	242x309x497
022 100 015	Neoplan	Daf WS295VS	303x191x381
022 100 008	Neoplan N4016	Henschel-Motor	117x227x370
022 100 014	Neoplan N4416	OM906LA	243x191x378
022 100 019	Neoplan N4416	D0826LUH12-13/ OM906HLA	425x265x150
022 100 019	Neoplan N4416	D2866LUH20-21/ OM447HLA	425x265x150
022 100 024	Neoplan N516 Starliner	OM501LA/ OM502LA	327x191x483
022 100 024	Neoplan N4416-24 Centroliner	D2866LUH20/ 21	327x191x483
022 100 014	Neoplan N4416-24 Centroliner	OM906LA	243x191x378
022 100 015	Neoplan N4416-24 Centroliner	OM441LA/ D0826LOH17-18	303x191x381



# AGR: 022 200 - Ölfilter

Artikel-Nr.	passend Fahrzeuge	passend/ Motor	Bild
<b>Ölfilter-Einsätze</b>			
022 200 009	MB sowie Setra klein (alte Ausführung) MAN Neoplan	alle Euro 0 / 1  alle MAN und MB Euro1 Motore	1
022 200 010	MB sowie Setra groß (neue Ausführung) MB O530/ 540 MAN Neoplan	alle Euro 1 einige mit OM457LA (selten) alle Euro2 (D2865/ D2866) alle MAN Euro2 Motore	2 2
022 300 004	MB O340/ 350/ 404 Neoplan	alle Euro 2 alle MB Euro 2 Motore	3
022 200 018	MB O350/ 404	mit Euro 3	4
022 200 017	MAN Neoplan	alle Euro3 alle MAN Euro3 Motore	6
022 200 019	MB O530/ 540	OM904LA	10
022 200 015	MB O530/ 540/ 550/ 580	OM457HLA / OM906LA/ HLA Euro 3	5
022 200 010	MB O550Integro/ S300er Serie	OM447HLA	2
022 200 010	MB O580 Travego/ S400er TopClass	OM457LA	2
022 200 014	MB O580Travego / S400er TopClass Neoplan	OM502LA Euro 3 alle MB Euro 3 Motore	7
022 200 014.1	Ölnebelabscheider MB Travego	alle Euro 3	8
093 517 000	Öleinfüllrohr-Verschlussdeckel	universell	9



1



2



3



4



5



6



7



8



9



10

# AGR: 022 250 - Ölfilteranschraubkartuschen

Artikel.-Nr	Artikelbezeichnung	Bild
<b>Ölfilteranschraubkartuschen</b>		
022 250 000	Ölfilter-Anschraubkartusche Volvo B10B	1
022 250 001	Ölfilter-Anschraubkartusche Volvo B10B	2
022 250 002	Ölfilter-Anschraubkartusche MAN D0826	3
022 250 005	Öl-Kraftstoff-Anschraubkartusche	4



1



2



3



4

# ARG: 022 300 - Kraftstofffilter

Artikel.-Nr	Artikelbezeichnung	Bild
<b>Kraftstofffiltersiebeinsätze</b>		
022 300 000	Kraftstofffilter-Siebeinsatz 1L Papier	1
022 300 001	Kraftstofffilter-Siebeinsatz 1L Filz	2
022 300 002	Kraftstofffilter-Siebeinsatz 1/2L Filz	3
022 300 003	Kraftstofffilter-Siebeinsatz 1/2L Papier	4
022 300 004	Ölfilter-Siebeinsatz MB Euro2 (195x83) Doppelpack=2Stück	5
022 300 005	Kraftstofffilter-Einsatz Webasto-Zusatzheizungen	6
022 300 006	Kraftstofffilter-Einsatz MB Euro3	7
022 300 007	Kraftstofffilter-Siebeinsatz OM904LA/ OM906LA,HLA	8



1



2



3



4



5



6



7



8

# AGR: 022 350 - Kraftstofffilteranschraubkartuschen

Artikel.-Nr	Artikelbezeichnung	Bild
<b>Kraftstofffilteranschraubkartuschen</b>		
022 350 000	Kraftstoff-Anschraubfilter (mit Ablass)	1
022 350 001	Kraftstoff-Anschraubfilter (ohne Ventil)	2
022 350 005.1	Kraftstofffilter-Anschraubfilter pf.R120 Bauhöhe=220	3
022 350 005.2	Kraftstofffilter-Anschraubfilter pf. R90 Bauhöhe=156	4
022 350 006	Kraftstofffilter-Anschraubk. hoher Druck	5
022 350 006.2	Kraftstofffilter-Anschraubk. hoher Druck Biodieseltauglich	6



# AGR: 022 400 - Lenkhydraulikfilter

Artikel-Nr.	passend Fahrzeug	Maße	Bild
<b>Lenkhydraulikfilter</b>			
022 400 001	MAN Neoplan (alte Baumuster) MB 0303	H=115/ D=80	1
022 400 002	MAN sowie Neoplan Skyliner und Starliner MB 0350/ 404/ 407/ 408/ 520/ 530/ 550/ 580 Setra 200er/ 300er/ 400er	H=100/ D=60	2



# AGR: 022 500 - Automatikgetriebefilter

Artikel-Nr.	passend Fahrzeug	Bild
<b>Automatikgetriebefilter</b>		
022 500 001	ZF alte Generation (runder Teller)	1
022 500 000	neue Generation Siebeinsatz	2
022 500 002	Voith Getriebe	3
022 500 003	MB-Getriebe	4

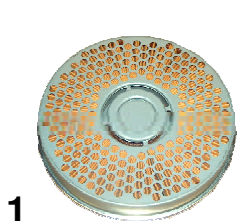

# AGR: 022 650 - Kühlwasserfilter

Artikel-Nr.	Artikelbezeichnung	Bild
<b>Kühlwasserfilter</b>		
022 650 001	Kühlwasserfilter 14x9,5	1
022 650 002	Kühlwasserfilter 10x9,5	2
022 650 002PL	Kühlwasserfilter PL 10x9,5	3

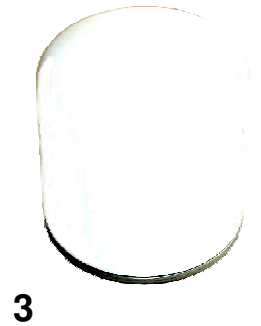



# Firma Puttrich setzt auf Qualität und schnelle Belieferung



Herr Steffen  
Kalenborn  
Werkstatteleiter

Herr Frank  
Puttrich  
Inhaber

**Die Busprofis**

AK GmbH

Bei unseren Kunden sind wir für komfortable und sichere Omnibusreisen bekannt. Grundlage dafür ist ein top gepflegter Fuhrpark von 25 Fahrzeugen. Die Busprofis machen Ihren Namen alle Ehre, mit ihnen haben wir einen Lieferanten, der uns auch dann schnell und zuverlässig unterstützt, wenn es mal etwas schwieriger wird.



**Die Busprofis**  
AK GmbH

German Quality repair and accessories parts

# AGR: 026 100 - Visconaben

Artikel.-Nr	Artikelbezeichnung
<b>Lüftung-Visconaben mit oder ohne Flügelrad</b>	
026 100 001	Visconabe ohne Lüfter MB Atego OM906LA
026 100 002	Visconabe ohne Lüfter MB Vario (BM 614/615/812/815)
026 100 006	Visconabe ohne Lüfter pf.Bus MB OM457/ 458
026 100 007	Visconabe ohne Lüfter pf.MB Sprinter BM901/902/903/904
026 100 008	Visconabe ohne Lüfter pf.MB Sprinter BM901/902/903
026 100 009	Visconabe ohne Lüfter pf.MB Sprinter BM901/903/904
026 100 010	Visconabe ohne Lüfter pf.MB Viano/ Vito (W639 Diesel)
026 100 020	Visconabe MAN (D0824/26)
026 100 021	Visconabe MAN (D2865/2866/2876)
026 100 022	Visconabe MAN
026 100 023	Visconabe pf.MAN (D0824/0826/0834/0836)
026 100 024	Visconabe pf.MAN (D2866/ 2876)
026 100 025	Visconabe pf.MAN (D2866)
026 100 029	Visconabe mit Lüfterflügel pf.VW LT28-46
026 100 030	Visconabe mit Lüfterflügel pf.VW LT28/35/40/55
026 100 033	Visconabe mit Lüfter pf.MB 30-31
026 100 034	Visconabe ohne Lüfter pf.Bus MB O345 Conecto
026 100 035	Visconabe mit Lüfter pf.Bus MB O303
026 100 036	Visconabe mit Lüfter pf.Bus MB O304

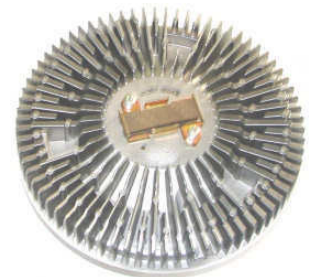

# AGR: 026 100 - Visconaben

Artikel-Nr.	Ausführung	passend Fahrzeug	Bild
<b>Visconabe</b>			
026 100 004	ohne Flügel	Neoplan mit OM422 City-Transliner Bj.90-93	1



1

Artikel-Nr.	Passend Fahrzeug	Bild
<b>Hydrostatpumpe (Antrieb Lüfter)</b>		
026 300 002	Neoplan Euroliner	3
026 300 001	OM906 Euro2	1
026 300 000	OM906 Euro3	2



1

2

3

# AGR: 026 080/ 060 - Viskolüfter

Artikel-Nr.	Ausführung	passend Fahrzeug	Bild
<b>Viskolüfter</b>			
026 060 560	6 Flügel D=560	O307	2
026 080 720	8 Flügel D=720	O404	
026 080 650	8 Flügel D=650	O405	
026 080 650	8 Flügel D=650	300er Serie	
026 080 650	8 Flügel D=650	S312-S315HD mit OM441LA/ OM442LA	
026 080 650	8 Flügel D=650	MAN	
026 080 650	8 Flügel D=650	Neoplan Stadtbus N4014	
026 080 650	8 Flügel D=650	200er Serie (ältere BM)	
026 080 630	8 Flügel D=630	O407/ O408	1
026 080 620	8 Flügel D=620	200er Serie (neuere BM)	
026 080 695	8 Flügel D=695	300er HDH	
026 060 640	6 Flügel D=640	Neoplan (Überlandbus, Reisebus)	

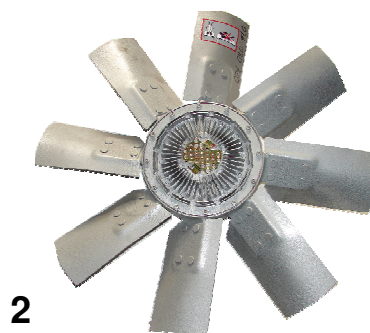
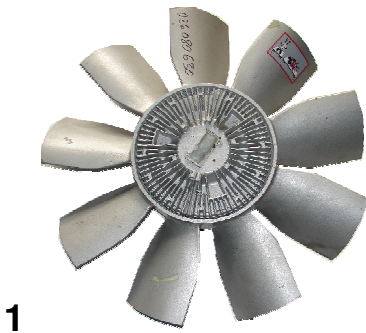

# AGR: 026 101 - Lüfterräder

Artikel-Nr.	passend Fahrzeug	Flügel	Lochkreis	Bild
<b>Lüfterflügelrad-Kunststoff</b>				
026 101 000	OM904LA			
026 101 001	Neoplan OM447HLA bis Bj.04/99	8x	146mm	
	O550 mit OM447HLA bis Bj.04/99	8x	146mm	
026 101 002	Neoplan OM447HLA ab Bj.05/99	8x	200mm	1
	O550 mit OM447HLA ab Bj.05/99	8x	200mm	
026 101 003	Gesamtdurchmesser 700mm	8x		2
026 101 004	MB Vario	9x	mit Ring	3
026 101 007	Lüfterrad MB 8-Flügel (OM402/440/441/442/445/446)	8x		
026 101 008	Lüfterrad MAN 9-Flügel (D0824/0826)	9x		
026 101 009	Lüfterrad MAN 9-Flügel (D2565)	9x		
026 101 010	Lüfterrad MAN 9-Flügel (D2865/ 2866)	9x		
026 101 012	Lüfterrad MAN 9-Flügel (D2866/ 2876)	9x		
026 101 013	Lüfterrad MAN 9-Flügel (D2566/ 2865/ 2866)	9x		
026 101 014	Lüfterrad MB 8-Flügel (OM501/502)	8x		
026 101 016	Lüfterrad MB Sprinter BM901/902/903/904			
026 101 017	Lüfterrad MB Sprinter BM901/902/903			
026 101 018	Lüfterrad MAN DMR754 (TGA/Tourliner/Trendliner/LionsStar/LionsRegio)			
026 101 019	Lüfterrad pf.Linnig LA1.2.012Y			

1



2



3



# AGR: 026 - Linnigkupplung und Zubehör

Artikel-Nr.	passend Fahrzeug	Motor	Lochkreis	Bild
026 999 000	O550 Integro/ S315UL	OM447HLA	146mm	1
026 999 001	O550 Integro	OM447HLA	146mm	2
026 999 002	O550 Integro	OM447HLA	200mm	
026 999 003	FK4/ FKX40 4-Speed	nach Baumuster		
026 999 004	FK4	nach Baumuster	175mm	
026 999 005	FK5	nach Baumuster		3
026 999 006	FK4/ 26/ 40	nach Baumuster		
026 999 007	FK5	nach Baumuster		4
026 999 008	MAN A10-18	nach Baumuster		5
026 999 009	Neoplan	nach Baumuster		
026 999 010	Neoplan Centroliner	nach Baumuster		
026 999 011	Neoplan Starliner	nach Baumuster		

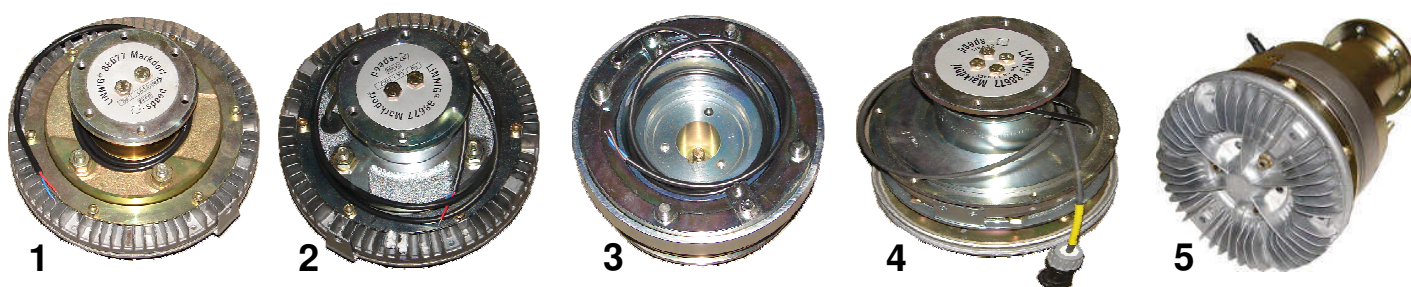

Artikel-Nr.	Reparatursätze	Kupplung	Bild
026 900 002	kleiner Rep.-Satz	3-Speed	
026 900 002.1	großer Rep.-Satz (mit Rotor)	3-Speed	1
026 900 100	Elektromagnet einzeln	FK4, 26, 40	
026 900 101	Elektromagnet einzeln	LA16...	
026 900 000	Lager einzeln	D=90/ B=30mm	2
026 900 001	Lager einzeln	D=90/ B=40mm	3
026 900 003	Schraube groß mit Scheibe		4
026 900 003.1	Seegering		



Artikel-Nr.	Artikelbezeichnung	Bild
026 200 000	Variocomp-Winkelgetriebe	1
049 100 062	Riemenscheibe (D=207mm)	2
049 101 002	Spezialriemen Variocomp	3
093 518 900	Ölkühler am VarioComp	4



# AGR: 031 - Ersatzteile für Gasmotoren

Zündkerzen	
Artikel-Nr.	passend Fahrzeug
031 000 000	MB M476HLAG
031 000 001	MAN G2866UH-UM, DUH01-05, DUM01
031 000 001	MAN E2866DUH01-02-03, LUH01-02
031 000 001	MAN E2876LUH01



Zündkerzen	
Artikel-Nr.	passend Fahrzeug
031 200 000	MB M476HLAG
031 200 001	MB M447G
031 200 001	MAN G2866UH/ UM/ DUH01-05/ DUM01
031 200 001	MAN E2866DUH01/02/03,
031 200 001	MAN E2866DOH01/ DF01



Zündspulen	
Artikel-Nr.	passend Fahrzeug
031 400 000	MB 476HLAG
031 400 000	MAN E2866



Heißfilmmuftmassenmesser	
Artikel-Nr.	passend Fahrzeug
031 401 000	MAN E2866LUH01-02, E2876LUH01



## Rußpartikelfilter zum Nachrüsten

Helfen Sie die Umweltbelastung durch Partikel und Feinstaub zu reduzieren und wappnen Sie sich gegen drohende Einfahrtsbeschränkungen in Innenstädten. Geben Sie unseren Fachverkäufern den genauen Fahrzeugtyp sowie den Motortyp und Motornummer an und Sie erhalten von uns ein spezielles Angebot zur Nachrüstung.

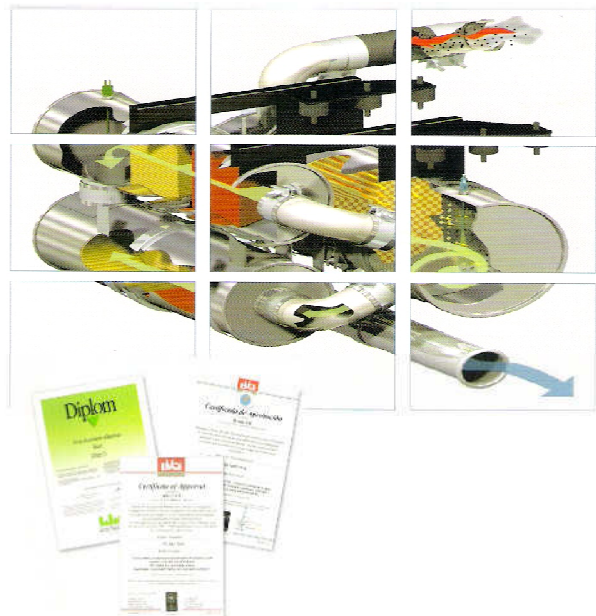

# AGR: 032 - Kühlwasserschläuche

Artikel-Nr.	Größe ID	Länge
<b>Silikon-Kühlerschlauch blau</b>		
032 000 200.2	10	m
032 000 201	13	m
032 000 201.0	14	m
032 000 201.1	15	m
032 000 201.3	16	m
032 000 201.2	18	m
032 000 202	19	m
032 000 202.1	20	m
032 000 203	22	m
032 000 204	25	m
032 000 205	28	m
032 000 205.1	30	m
032 000 206	32	m
032 000 207	35	m
032 000 208	38	m
032 000 208.4	40	m
032 000 208.2	44	m
032 000 208.5	45	m
032 000 209	50	m
032 000 209.1	55	m
032 000 212	60	m
032 000 212.3	65	m
032 000 213	70	m
032 000 214.1	80	m
032 000 215.1	90	m
<b>Silikon-Kühlerschlauch grün</b>		
032 000 100	16	m
032 000 101	32	m
<b>Silikon-Kühlerschlauch rot</b>		
032 003 018	18	1000
032 003 028	28	m
032 003 050	50	m
032 003 051	51	m
032 003 055.2	55	200
032 003 060	60	m
032 003 065.2	65	200
032 003 070	70	m
032 003 076	76	m
032 003 080	80	m
032 003 089	89	m
032 003 100	100	100
<b>Faltenschlauch Silikon blau (flexibler Kühlerschlauch)</b>		
032 703 028-450	28	450
032 703 035-400	35	400
032 701 070-120	70	120
<b>Zwiebelschlauch Silikon</b>		
032 701 035-80	35	80
032 701 050-80	50	80
032 701 060-120	60	120



Artikel-Nr.	Größe ID	Länge
<b>Wasserschlauch Standard</b>		
032 000 000	8	m
032 000 001	10	m
032 000 002	12	m
032 000 002.7	12,7	m
032 000 003	13	m
032 000 004	15	m
032 000 005	16	m
032 000 006	18	m
032 000 007	19	m
032 000 008	20	m
032 000 009	22	m
032 000 010	25	m
032 000 011	28	m
032 000 012	30	m
032 000 013	32	m
032 000 014	35	m
032 000 015	38	m
032 000 016	40	m
032 000 017	42	m
032 000 018	45	m
032 000 019	48	m
032 000 020	50	m
032 000 021	55	m
032 000 022	60	m
032 000 023	63	m
032 000 024	65	m
032 000 025	70	m
032 000 026	75	m
032 000 027	80	m
032 000 028	85	m
032 000 029	90	m
032 000 030	100	m
032 000 032	110	m
032 000 033	114	m
032 000 034	120	m
032 000 035	125	m
<b>Faltenschlauch (flex. Kühlerschl.)</b>		
032 701 025-350	25	350
032 701 028-300	28	300
032 701 028-500	28	500
032 701 032-510	32	510
032 701 035-300	35	300
032 701 035-300	35	350
032 701 045-450	45	450
032 701 050-500	50	500
032 701 050-300	50	300
<b>Faltenschlauch mit Reduzierung</b>		
032 702 040-55	40-55	300
<b>Faltenschlauch Silikon blau</b>		
032 703 028-450	28	450
032 703 035-400	35	400
032 701 070-120	70	120



# AGR: 032 - Formschläuche

Artikel-Nr.	Größe ID	Länge
<b>Silikon-Wasserschlauch 90° Bogen rot</b>		
032 601 015	15	210x160
032 601 015.1	15	300x160
032 601 018	18	200x150
032 601 028	28	200x200
032 601 032	32	200x200
032 601 035	35	210x210
032 601 035.1	35	210x100
032 601 050.1	50	210x210
032 601 070.2	70	210x210

Artikel-Nr.	Größe ID	Länge
<b>Reduzier- Silikon Wasserschlauch blau</b>		
032 004 022-15	22-15	200
032 004 022-38	22-38	100
032 004 022-35	22-35	160
032 004 028-22	28-22	100
032 004 028-35	28-35	100
032 004 035-28	35-28	100
032 004 035-38	35-38	72
032 004 035-38	35-38	72
032 004 035-50	35-50	
032 004 035.50.1	35-50	120
032 004 035-55	35-55	80
032 004 035-55.1	35-55	140
032 004 038-45	38-45	110
032 004 045-50	45-50	
032 004 045-50.1	45-50	140
032 004 055-35	55-35	80
032 004 050-35	50-35	120
032 004 050-35	50-35	
032 004 050-45	50-45	
032 004 050-45	50-45	140
032 004 050-57	50-57	
032 004 050-60.1	50-60	
032 004 050-60	50-60	
032 004 050-70.1	50-70	
032 004 050-70	50-70	
032 004 055-35.1	55-35	140
032 004 055-50	55-50	120
032 004 055-50.1	55-50	140
032 004 055-60	55-60	
032 004 060-55	60-55	140
032 004 060-70	60-70	
032 004 060-80	60-80	90
032 004 062-79	62-79	
032 004 070-55	70-55	140
032 004 070-60	70-60	140
032 004 072-78	72-78	
032 004 080-60	80-60	90



Artikel-Nr.	Größe ID	Länge
<b>Silikon-Kühlerschlauchbögen 90° blau</b>		
032 000 301.1	15	150
032 000 302	16	150
032 000 302.1	18	150
032 000 304	20	150
032 000 305.1	25	150
032 000 308	30	150
032 000 310	35	150
032 000 311.1	40	150
032 000 313	45	150
032 000 314.1	50	150
032 000 316.1	55	150
032 000 318	60	150
032 000 318.1	60	180
032 000 318.2	60	220
032 000 319.1	65	150

Artikel-Nr.	Größe ID	Länge
<b>Wasserschlauch-Bogen 90° Standard</b>		
032 600 001	10	150x150
032 600 002	12	150x150
032 600 003	15	150x150
032 600 004	18	150x150
032 600 005	22	150x150
032 600 005.1	22	220x220
032 600 006	25	150x150
032 600 007	28	200x200
032 600 008	30	200x200
032 600 010	35	300x300
032 600 010.1	35	100x100
032 600 011	38	300x300
032 600 012	40	300x300
032 600 012.1	45	300x300
032 600 013	46	300x300
032 600 014	50	300x300
032 600 015	55	300x300
032 600 016	60	300x300
032 600 016.1	60	200x200
032 600 017	65	300x300
032 600 018	70	300x300
032 600 019	75	300x300

Schlauchschellen in allen Größen und Ausführungen in Top-Qualität lieferbar.



Artikel-Nr.	Größe ID
<b>Reduzier-Wasserschlauch 90° Standard</b>	
032 006 050-60	50-60

# AGR: 032 111 - Motore für Gebläse

Artikel.-Nr	Artikelbezeichnung	Bild
<b>Elektromotore mit Schaufelräder für Doppelradialgebläse</b>		
032 111 000	Gebläse für Untersitzheizer pf.MB O405	3
032 111 001	Motor mit Schaufelräder Bugschrank alte Ausführung ohne grünen Punkt	1
032 111 002	Motor mit Schaufelräder Bugschrank neue Ausführung mit grünem Punkt	2
032 111 012	E-Motor mit 2x Schaufelrädern pf. MAN F90/L2000/M2000/M90	4
032 111 013	E-Motor mit 2x Schaufelrädern pf.MAN F90	5

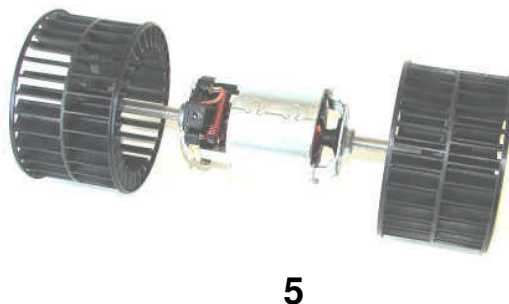
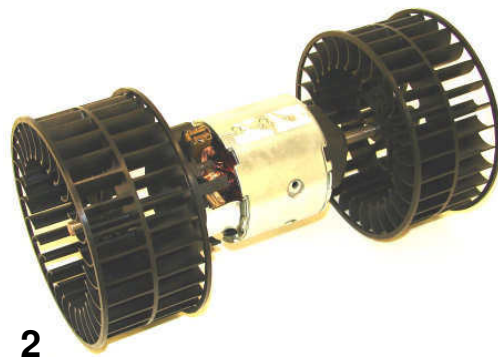

# AGR: 032 - Ladeluftkühler

Artikel-Nr.	passend Fahrzeug	Motor	Maße
<b>Ladeluftkühler MAN Bus</b>			
032 232 000	MAN NL202 (A10/ 893/ 895), NL312 (A10), NG312 (A11)	D0826LUH13	723x614x40
032 232 001	MAN ÜL242/ ÜL272/ ÜL292/ 312/ 322 (893)	D2866LUH07	606x692x50
032 232 002	MAN ÜL242/ ÜL272/ ÜL292/ 312/ 322 (893)		
032 232 004	MAN FRH322/ 352/ 402/ 422 (A03)		
032 232 005	MAN FRH322/ 352/ 402/ 422 (A03) mit Lüfterantrieb		750x692x62
032 232 006	MAN Reisebus 292HF (883) mit 256Kw		615x693x40
032 232 003	MAN NL202 (A10 oder 893), NL312 (A10), NG312 (A11)	D2865LUH07/09	650x617x62
<b>Ladeluftkühler Neoplan Bus</b>			
032 133 008	Neoplan N116 Cityliner	OM402LA/ 442LA/ D2866/ DAF	650x617x62
032 133 008	Neoplan N316 Transliner	OM441LA/ OM442LA	655x612x62
032 133 001	Neoplan N316 Transliner	MAN D2866	640x612x50
032 143 003	Neoplan N318/3Ü Euroliner	D2876	
032 143 004	Neoplan N318/3Ü Euroliner	OM441	
032 143 005	Neoplan N318/3Ü Euroliner	OM442	750x692x62
032 120 020	Neoplan N4014 Stadtwagen	MAN D0826	705x646x53
032 232 006	Neoplan N4016 Stadtwagen	D2865 oder OM447HLA	615x693x40
032 143 012	Neoplan N44.. Centroliner	OM906LA	
032 143 003	Neoplan N44.. Centroliner	OM441LA/457hla/906HLA	
032 143 003	Neoplan N44.. Centroliner	D0826LUH12/13/120/21/22, D0826LOH17/18/25	
032 143 011	Neoplan N516 Starliner	OM502LA/ MAN Motoren	

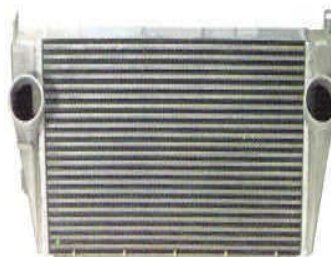

Artikel-Nr.	passend Fahrzeug	Motor
<b>Ladeluftkühler</b>		
032 113 010	O350/ O404	OM447hla
032 113 006	O520 Cito	OM904LA
032 113 002	O530 N3lang/ GN NUE3 wahlweise	OM906 Euro2
032 113 003	O530 N3lang/ GN NUE3 wahlweise	OM906 Euro2
032 113 004	O530 N3lang/ GN NUE3 wahlweise	OM906 Euro2
032 113 006	O530 GN3 wahlweise	OM906 Euro2
032 113 007	O530 N3 und NUE3 bis Fgst-Nr. 091016	OM906 Euro2
032 113 002	O530 N3 und NUE3 ab Fgst-Nr. 091017 wahlweise	OM906 Euro2
032 113 003	O530 N3 und NUE3 ab Fgst-Nr. 091017 wahlweise	OM906 Euro2
032 113 004	O530 NUE3 ab Fgst-Nr. 091017 wahlweise	OM906 Euro2
032 113 005	O530 N3/ N3lang/ GN3/ GN NUE3/ NUE3	OM906 Euro3
032 133 007	O550Ü/ Ü15-M	OM447HLA
032 133 008	O550ÜH	OM441LA/442LA
032 113 012	O580RH/ RHD-15R/ RHD-17R (bis Bj. 11/00)	OM457LA/ 501/ 502LA
032 113 013	O580RH/ RHD-15R/ RHD-17R (ab Bj. 12/00)	OM457LA/ 501/ 502LA



# AGR: 032 - Hauptwasserkühler

Artikel-Nr.	passend Fahrzeug	Motor	Maße
<b>Hauptwasserkühler</b>			
032 110 007	O303 (kurze O303)	alle Baumuster	
032 110 005	O303 (lange O303)	alle Baumuster	
032 110 003	O350/ O404	alle Baumuster	
032 110 002	O405/ 407/ 408	alle Baumuster	
032 110 025	O520 Cito	OM904LA	
032 110 016	O530 N3lang/ GN3/ GN NUE3 wahlweise	OM906 Euro2	
032 110 017	O530 N3lang/ GN3/ GN NUE3 wahlweise	OM906 Euro2	
032 110 016	O530 N3/ NUE3 bis Fgst-Nr. 091016	OM906 Euro2	
032 110 019	O530 N3/ NUE3 ab Fgst-Nr. 091017	OM906 Euro2	
032 110 018	O530 N3/ N3lang/ GN3/ GN NUE3/ NUE3	OM906 Euro3	
032 130 012	O550Ü/ Ü15M	OM447HLA	
032 130 008	O550ÜH	OM441LA/442LA	
032 110 024	O580RH	OM457HLA (Euro 2)	
032 110 025	O580RH	OM457HLA (Euro 3)	
032 110 020	O580RHD-15R/ 17R bis Bj.11.00	260/310/320Kw	
032 110 021	O580RHD-15R/ 17R von Bj.12.00 bis 07.01	260/310/320Kw	
032 110 022	O580RHD-15R/ 17R ab Bj. 08.01	260/310/320Kw	
032 110 023	O580RHD-15R/ 17R	OM502LA (350KW)	
032 130 000	200er Serie ab Bj.90	OM421/ 422	848x567x74
032 130 001	219SL, 221UL		714x638x74
032 130 002	200er Serie ab Bj.90	OM422A	840x638x74
032 130 003	214HD/ 215HD, 216	MAN D2866	940x638x74
032 130 003	S210-216HDS, 228DT	OM442A/ 442LA	940x638x74
032 130 004	S215UL, S219SL	OM407h/ 427h-ha/ 447h-ha	657x638x74
032 130 008	300er Serie		760x665x55
032 130 009	S315-319NF	OM447hla	705x618x55
032 130 010	S315-319NF ab 1/93	OM447hla	
032 130 012	S313UL/ 315UL/ SG221UL, S319UL	OM447hla/ D2866LUH	760x618x55
032 130 001	S313UL/ 315UL/ 315UL-GT/ SG221UL	OM447hla/ D2866LUH	714x638x74
032 130 013	S315H, GT mit Klima	OM441LA/ 442LA	
032 130 008	S315H, GT ohne Klima	OM441LA/ 442LA	760x665x55
032 130 015	S315HD		983x703x86
032 130 016	S411-S417 HD und HDH	260Kw/ 310Kw/ 320Kw	
032 130 017	S415-S417 HD und HDH	OM502LA (350Kw)	
032 110 022	S431DT	320Kw	
032 110 023	S431DT	OM502LA (350KW)	



# AGR: 032 - Hauptwasserkühler

Artikel-Nr.	passend Fahrzeug	Motor	Maße
<b>Hauptwasserkühler MAN Bus</b>			
032 120 001	MAN SL200 ab Bj.6/87		rechteckig
032 120 006	MAN SL200 bis Bj.87, Reisebus 292 (880) bis Bj. 3/90		634x678x74
032 120 004	MAN SG220		610x608x74
032 120 006	MAN SG220/240/242, SÜ240, SD200, ÜL242,		634x678x74
032 120 006	MAN SÜ240/ ÜL272/ ÜL292/ ÜL312/ ÜL322/ ÜL332	D2865LUH05-08	634x678x74
032 120 016	MAN SR332H/ 362H, Reisebus 292HF (883)		814x678x74
032 120 015	MAN FRH322/ 352/ 402/ 422 (A03)		1000x798x84
032 120 011	MAN ÜL242/ ÜL272/ ÜL332	D2865LUH07	
032 120 012	MAN ÜL292/ ÜL332 (893), Reisebus 292 (880) ab Bj.4/90		634x678x74
032 120 013	MAN NÜ263/ NÜ313 (A20), NÜ313 (A21),		806x665x55
032 120 013	MAN NL223/ NL263/ NL313 (A21)		806x665x55
032 120 013	MAN NG263/ 313 (A23)		806x665x55
032 120 014	MAN NL202 (A10 oder oder 893), NL312 (A10), NG 312 (A11)	D2865LUH07/09	705x665x55
032 120 003	MAN NL202 (A10/ 893/ 895), NL312 (A10), einige A03 und A20	D0826LUH13	660x708x74
032 120 003	MAN NG312 (A11)	D0826LUH06/12	660x708x74
032 120 022	MAN verschiedene BM	D0826	806x618x55
032 120 000	MAN verschiedene BM		552x708x55
032 120 002	MAN verschiedene BM		590x618x43
032 120 008	MAN verschiedene BM		552x708x55
032 120 010	MAN verschiedene BM		705x618x43
032 120 018	MAN verschiedene BM		650x618x55
032 120 019	MAN verschiedene BM		660x708x72
032 120 021	MAN verschiedene BM		455x638x55

Artikel-Nr.	passend Fahrzeug	Motor	Maße
<b>Hauptwasserkühler Neoplan Bus</b>			
032 140 000	Neoplan N316 Transliner	D2866/ OM441/ 442/ 441A/442A	730x547x74
032 140 005	Neoplan N316 Transliner	D2866UH	
032 140 001	Neoplan N316 Transliner ab Bj.94	bei Alukühler	
032 140 000	Neoplan Reisewagen	OM422 V8 280PS	730x547x74
032 140 002	Neoplan Reisewagen	OM422A V8 330PS	840x638x74
032 140 003	Neoplan Reisewagen	Scania	1130x700x110
032 140 006	Neoplan Reisewagen	Scania DSC1122	
032 140 007	Neoplan N318/3Ü Euroliner	OM441	
032 140 008	Neoplan N318/3Ü Euroliner	OM442	
032 140 009	Neoplan N4016 Stadtwagen	Scania 0460326	
032 140 010	Neoplan N4016	D2865 oder OM447HLA/ MAN D0826LUH17-18	
032 140 009	Neoplan N4020 sowie N44..Centroliner	OM441LA/ 906LA/ 906HLA	
032 140 009	Neoplan N4020 sowie N44..Centroliner	MAN D0826LUH12-13/D0826LOH18/2866LUH20--22	
032 140 023	Neoplan N4020 sowie N44..Centroliner	liegende Ausführung und OM457HLA	880x688x55
032 140 023	Neoplan N44..Centroliner	MAN D0826LOH17-18	880x688x55
032 140 022	Neoplan N516 Starliner	OM502LA/ MAN Motoren	
032 140 011	diverse Baumuster	OM366LA	
032 140 012	diverse Baumuster	OM402LA/ 441LA/ D2866 (370PS)	940x638x74
032 140 013	diverse Baumuster	OM402LA/ 442LA/ Daf WS295-315/ D2866 (420PS)	
032 140 014	diverse Baumuster	OM422LA	
032 140 015	diverse Baumuster	OM442LA	
032 120 016	diverse Baumuster	OM447hla (300PS)	814x678x74
032 110 014	diverse Baumuster	OM447hla (300PS)	636x633x80
032 140 017	diverse Baumuster	OM447hla (290PS)	
032 140 018	diverse Baumuster	Daf WS268 (364PS)	
032 140 019	diverse Baumuster	Daf WS295 (400-430PS)	
032 120 022	diverse Baumuster	MAN D0826	806x618x55

# AGR: 032 499 - Wasserventile

Artikel-Nr.	Artikelbezeichnung	passend Fahrzeug	Bild
<b>Wasserventile</b>			
032 499 003	Wasserventil Heizung	passend MB O303	1
032 499 007	Wasserventil Frontheizgerät	passend MB O303	2
032 499 008	Wasserventil Bodenheizung	passend MB O303	
032 499 009	Wasserventil Dachheizung	passend MB O303	
032 499 000	Wasserventil Heizungskreislauf	passend O350/ 404 neue Ausführung	3
032 499 001	Wasserventil Klimakreislauf	passend O350/ 404 neue Ausführung	4
032 499 006	Wasserventil Heizungskreislauf	passend O405/ 407/ 408 neue Ausführung	5
032 499 013	Wasserventil Heizungskreislauf	passend O405/ 407/ 408 neue Ausführung	6
032 499 012	Wasserventil im Dachkanal hinten 3xWasserabgänge	passend O408/ O530-540 Citaro	7
032 499 004	Heizung-Umluft Ventil im Dach 2x Wasserabgänge	passend O530-540 Citaro	8
032 499 005	Heizung-Umluft Ventil im Dach 3x Wasserabgänge	passend O530-540 Citaro	9
032 499 011	Wasserventil Bugschrank Magnetventilblock einzeln	passend O550 Integro	10
032 499 011	Magnetventilblock einzeln	passend Setra 315UL	10
032 499 014	passend Klimaanlage	passend Setra 400er TopClass	11



1



2



3



4



5



6



7



8



9



10



11

# Verkehrsbetriebe Kreis Freiberg GmbH

Um immer einen intakten Fuhrpark zu gewährleisten,  
haben wir uns einen Partner gesucht,  
auf dem wir uns Tag für Tag verlassen können.



Mit 78 Fahrzeugen werden auf 34  
Stadtbus- und Regionallinien  
Beförderungsangebote im  
Landkreis Freiberg erbracht.

Verkehrsbetriebe Kreis Freiberg GmbH  
Frauensteiner Str. 105  
09599 Freiberg



# AGR: 032 - Kühlung/ Heizung

Artikel.-Nr	Artikelbezeichnung
<b>Heizung-Lüftung/ Thermostateinsätze</b>	
032 200 004	Thermostat-Einsatz 71°
032 200 000	Thermostat-Einsatz 79°
032 200 001	Thermostat-Einsatz 83°



Artikel.-Nr	Artikelbezeichnung
<b>Heizung-Lüftung/ Thermostate freistehend</b>	
032 468 480	Thermostat MAN 80° (50/50/50)
032 468 483	Thermostat MAN 83° (50/50/50)



Artikel.-Nr	Artikelbezeichnung
<b>Heizung-Lüftung/ Fahrgastraumheizgeräte</b>	
032 502 005PL	Profiline Heizgerät pf.Aurora Teddy 2000 2-stufig 24V



Artikel.-Nr	Artikelbezeichnung
<b>Heizung-Lüftung/ Fahrerplatzlüfter</b>	
032 510 000PL	Quirl-Fahrerplatzlüfter Profiline mit internem Schalter



Artikel-Nr.	Artikelbezeichnung	passend Fahrzeug	Bild
<b>Innenraumheizgeräte</b>			
032 502 005	Heizgerät unter den Fahrgastsitzen Universal Aurora Teddy2000 zweistufig		1
032 502 023.1	Miniheizer im Einstieg Aurora Piccolo H426 24V mit 15mm Anschlüssen	Neoplan Miniheizer im Einstieg	2
018 003 000	Magnetventil 86mAmp Ansteuerung des Betätigungszyinders der Umluftklap.		3
032 142 000	Wärmtauscher Heizung	Neoplan N116 Cityliner Frontbox	4
032 142 001	Wärmtauscher Heizung	Neoplan N316 Kombiliner-Transliner / N516 Starliner	



1



2



3



4



# AGR: 032 800 - Verschußdeckel Wasserbehälter

Artikel-Nr.	Bezeichnung
<b>Verschußdeckel pf.Kühler und Kühlwasserausdehnungsgefäße</b>	
032 800 902	Verschußdeckel 0,4bar



Artikel-Nr.	Bezeichnung
<b>Verschußdeckel pf.Kühler und Kühlwasserausdehnungsgefäße</b>	
032 800 901	Verschußdeckel 0,7bar



Artikel-Nr.	Bezeichnung
<b>Verschußdeckel pf.Kühler und Kühlwasserausdehnungsgefäße</b>	
032 800 900	Verschußdeckel 1,0bar



# AGR: 035 - Scheibenwischerarme

Artikel-Nr.	Artikel-Nr.		
Wischerarm	Abdeckkappe	passend Fahrzeug	Maße
<b>Scheibenwischerarme obere Scheibe</b>			
035 106 409	keine	Neoplan N116 Cityliner	
035 106 511	035 189 826	Neoplan N122 Skyliner	
035 110 910	035 187 833	Neoplan N516 Starliner	
<b>Scheibenwischerarme untere Scheibe</b>			
035 900 000		MAN SL200 (193)	
035 900 001		MAN SL200 (197), SL202	
035 106 294	035 189 972	MAN NL,NÜ,NG (893,A10,A11,A20,A21,A23) bis Bj. 8/95 links	
035 106 293	035 189 972	MAN NL,NÜ,NG (893,A10,A11,A20,A21,A23) bis Bj. 8/95 rechts	
035 106 080	035 189 972	MAN NL,NÜ,NG (893,A10,A11,A20,A21,A23) ab Bj. 9/95	
035 108 977		MAN A21 (neue Generation) links, FRH422 links	
035 108 978		MAN A21 (neue Generation) rechts, FRH422 rechts	
035 900 002		MAN ÜL-Serie, 292 Reisebus, FRH (A03) links	
035 900 002		MAN ÜL-Serie, 292 Reisebus, FRH (A03) rechts	
035 104 734	035 194 223	Neoplan N116 Cityliner, N117, N122 Skyliner (Variante 1)	
035 106 606	035 189 826	Neoplan N116 Cityliner, N117, N122 Skyliner (Variante 2)	
035 108 986	035 187 833	Neoplan N208 Jetliner, N316 Transliner gesteckt links	
035 108 985	035 187 833	Neoplan N208 Jetliner, N316 Transliner gesteckt rechts	
035 106 981	035 187 833	Neoplan N316 Transliner schraubbar links, N516 Starliner links	
035 106 982	035 187 833	Neoplan N316 Transliner schraubbar rechts, N516 Starliner rechts	
035 109 871	035 187 833	Neoplan N316 Transliner, N318-N3316 Euroliner steckbar links	
035 109 870	035 187 833	Neoplan N316 Transliner, N318-N3316 Euroliner steckbar rechts	
035 106 080	035 191 299	Neoplan N4014-16 zweiteilige Scheibe	
035 105 647	035 194 223	Neoplan N4014-16 einteilige Scheibe links	
035 105 646	035 194 223	Neoplan N4014-16 einteilige Scheibe rechts	
035 106 280	035 189 972	Neoplan N4416 Centroliner links	
035 106 279	035 189 972	Neoplan N4416 Centroliner rechts	
035 106 294	035 189 972	Neoplan N44..Centroliner links	
035 106 293	035 189 972	Neoplan N44..Centroliner rechts	
035 104 302	035 194 223	Neoplan N2216 Tourliner links	
035 104 301	035 194 233	Neoplan N2216 Tourliner rechts	
<b>Scheibenwischerarme</b>			
035 103 980		MB O303 (m. geteilter WSS)	700 mm
035 104 180		MB O307LHD	680 mm
035 106 080		MB O405 (einteilige Scheibe) SWF	710 mm
035 900 003		MB O405 (einteilige Scheibe) Bosch links	
035 900 004		MB O405 (einteilige Scheibe) Bosch rechts	
035 900 005		MB O405 (zweigeteilte Scheibe) Bosch	
035 100 006		MB O405N links	
035 100 007		MB O405N rechts	
035 108 973		MB O345/ 350/ 404	818 mm
035 108 974		MB O345/ 350/ 404	803 mm
035 100 008		MB O520 Cito links	
035 100 009		MB O520 rechts	
035 101 221		MB O530/ 540 Citaro links	
035 101 222		MB O530/ 540 Citaro rechts	
035 109 567		MB O550 Integro/ O580 Travego links	
035 109 566		MB O550 Integro/ O580 Travego rechts	
035 100 004		Setra 200er Serie links	
035 100 005		Setra 200er Serie rechts	
035 108 976		Setra 312-315HD/HDH links	821
035 108 975		Setra 312-315HD/HDH rechts	
035 109 567		Setra 315UL, Setra 400er Serie links	
035 109 566		Setra 315UL, Setra 400er Serie rechts	



# AGR: 035 - Wischerblätter

Artikel.-Nr	Artikelbezeichnung
<b>Scheibenwischerblätter Original SWF ( made in Germany )</b>	
035 000 000	Wischerblatt SWF/Bosch (500mm) schraubbar
035 000 000.1	Wischerblatt SWF/Bosch (500mm) steckbar
035 000 002	Wischerblatt SWF/Bosch (600mm) schraubbar
035 000 003	Wischerblatt SWF/Bosch (650mm) schraubbar
035 000 004	Wischerblatt SWF/Bosch (700mm) schraubbar
035 000 004.1	Wischerblatt SWF/Bosch (700mm) steckbar
035 000 006	Wischerblatt SWF/Bosch (800mm) schraubbar
035 000 008	Wischerblatt SWF/Bosch (900mm) schraubbar
035 000 009	Wischerblatt SWF/Bosch (900mm) steckbar
035 000 010	Wischerblatt SWF/Bosch (1000mm) schraubbar
035 000 011	Wischerblatt SWF/Bosch (1000mm) steckbar



Artikel.-Nr	Artikelbezeichnung
<b>Scheibenwischerblätter Profiline</b>	
035 001 000	Wischerblatt Profiline (500mm) schraubbar
035 001 000.1	Wischerblatt Profiline (550mm) schraubbar
035 001 002	Wischerblatt Profiline (600mm) schraubbar
035 001 002.1	Wischerblatt Profiline (600mm) steckbar
035 001 003	Wischerblatt Profiline (650mm) schraubbar
035 001 004	Wischerblatt Profiline (700mm) schraubbar
035 001 004.1	Wischerblatt Profiline (700mm) steckbar pf.MB Actros
035 001 006	Wischerblatt Profiline (800mm) schraubbar
035 001 008	Wischerblatt Profiline (900mm) schraubbar
035 001 010	Wischerblatt Profiline (1000mm) schraubbar
035 001 011	Wischerblatt Profiline (1000mm) steckbar

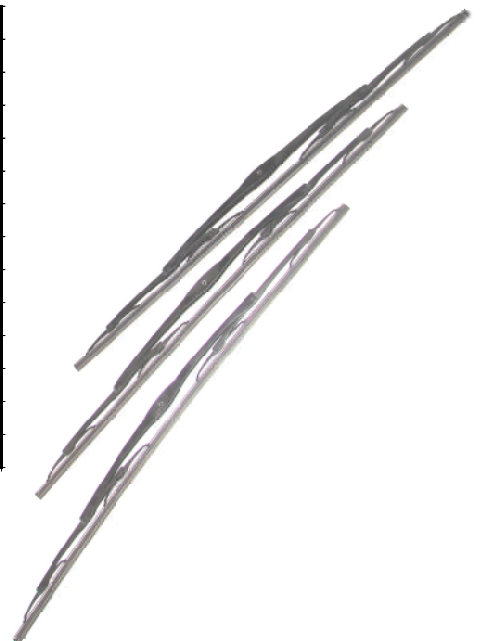

# AGR: 036 - Batterien und Zubehör

Artikel-Nr.	Einige Batterien aus unserem Angebot
<b>Starterbatterien Standard</b>	
036 057 412	74Ah
036 058 827	88Ah
036 064 020	140Ah
036 067 018	170Ah
036 070 027	200Ah
036 072 511	225Ah
<b>Verbraucherbatterien Profiline</b>	
036 095 602	74Ah
036 095 752	88Ah
036 096 051	140Ah
036 096 351	170Ah
036 096 801	230Ah
<b>Verbraucherbatterie Varta</b>	
036 096 802	230Ah

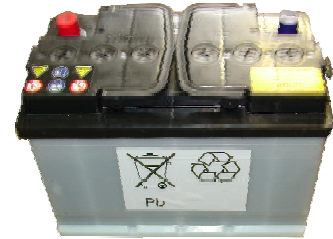

Artikel-Nr.	Universell einsetzbar
036 215 000	Batterie Hauptschalter



# AGR: 037 - Automatische Gestängesteller

Artikel-Nr. links	Artikel-Nr. rechts	passend Fahrzeug	Achse
<b>MB</b>			
037 070 775	037 070 775	O303	Standard VA
037 072 059	037 072 059	O303	verstärkte VA
037 070 706	037 070 706	O303	Standard HA
037 072 213	037 072 213	O303	verstärkte HA
037 070 775	037 070 775	O305/ 305G/ 307	VA
037 070 772	037 070 771	O305/ 305G/ 307	HA
037 070 772	037 070 771	O305G	NLA
037 072 213	037 072 213		HA
037 072 059	037 072 059	O405/ O405G/ 407/ 408	VA
037 072 211	037 072 212	O405/ O405G/ 407/ 408	HA
037 072 809	037 072 810	O405N/ O405GN	HA
037 072 811	037 072 812	O405GN	NLA
037 072 592	037 072 591	O550 Integro	HA
<b>Setra</b>			
037 900 000	037 900 001	Setra 200er Serie	HA
037 072 592	037 072 591	Setra 300er UL, GT	HA
037 079 041	037 079 040	Setra 300er H, HD, HDH	HA
<b>MAN</b>			
037 072 988	037 072 987	MAN SL200/ SL202/ Reisebus 292	VA
037 072 985	037 072 986	MAN SL200	HA
037 072 979	037 072 978	MAN SL202	HA
037 072 985	037 072 986	MAN SÜ240	HA
037 072 987	037 072 988	MAN SD200/ DD200	VA
037 072 972	037 072 972	MAN ÜL242/ 272/ 292/ 312	VA
037 072 991	037 072 990	MAN ÜL242/ 272/ 292/ 312	HA
037 072 978	037 072 978	MAN ÜL292 (883 einige), Reisebus 292	HA
037 072 982	037 072 981	MAN ÜL292 (882 und 883)	HA
037 072 988	037 072 987	MAN NL202/ 242/ 262/ 313 (A10) -mit 160er Bremse	VA
037 072 981	037 072 982	MAN NL202/ 312 (893/ A10))	VA
037 072 981	037 072 982	MAN NL202/ 312 (893/ A10))	HA
037 072 979	037 072 982	MAN NL202 (BM895)	HA
037 072 981	037 072 982	MAN NG242/ 272	HA
037 072 991	037 072 990	MAN NG312/ 262	HA
037 072 981	037 072 982	MAN NG312	HA
037 072 981	037 072 982	MAN Reisebus FRH322/ 422 (A03)	HA
<b>Neoplan</b>			
037 070 775	037 070 775	N116/ N117/ N117-3/ N122-3/ N210/ N216	VA
037 072 177	037 072 177	N122 Skyliner/ N316 Transliner	VA
037 072 663	037 072 664	Neoplan mit Scania-Achse	VA
037 070 706	037 070 706	N116 Cityliner, N216 Jetliner	HA
037 070 772	037 070 771	N117-3/ N122-3	HA
037 072 203	037 072 204	N316 Transliner mit ZF-Achse	HA
037 072 688	037 072 689	N4014-4016 Stadtwagen	HA
037 072 660	037 072 661	Neoplan mit Scania-Achse	HA
037 070 775	037 070 775	N117-3/ N122-3	NLA
037 072 177	037 072 177	N122 Skyliner	NLA



Artikel-Nr. links	Artikel-Nr. rechts	Artikelbezeichnung	Achse	Bild
037 100 000	037 100 000	Anbausatz Gestängesteller	VA/ HA/ NLA	1
037 076 046	037 076 046	Reparatursatz Gestängesteller	VA/ HA/ NLA	2



# AGR: 037 - Automatische Gestängesteller **Profiline**

Qualitätsgestängesteller unserer Hausmarke, zu Top Preisen !

Artikel.-Nr	Artikelbezeichnung	passend Fahrzeug	Bild
037 070 775PL	Gestängesteller Profiline	MB O303 VA li./re.- Neo.alt	1
037 072 059PL	Gestängesteller Profilin	MB 405/407/408 VA	2
037 072 177PL	Gestängesteller Profiline	Neoplan VN8 re./li.	3
037 072 203PL	Gestängesteller Profiline	HA A131 rechts	4
037 072 204PL	Gestängesteller Profiline	HA A131 links	5
037 072 211PL	Gestängesteller Profiline	MB O405-408 HA links	6
037 072 212PL	Gestängesteller Profiline	MB O405-408 HA rechts	7
037 072 213PL	Gestängesteller Profiline	MB O303 HA	8
037 072 591PL	Gestängesteller Profiline	300erUL HA rechts	9
037 072 592PL	Gestängesteller Profiline	300erUL HA links	10
037 072 660PL	Gestängesteller Profiline	Neoplan m.Scania HA links	11
037 072 661PL	Gestängesteller Profiline	Neoplan m.Scania HA rechts	12
037 072 688PL	Gestängesteller Profiline	Neoplan 40..HA links	13
037 072 689PL	Gestängesteller Profiline	Neoplan 40..HA rechts	14
037 072 809PL	Gestängesteller Profiline	MB O405N/GN HA links	15
037 072 810PL	Gestängesteller Profiline	MB O405N/GN HA rechts	16
037 072 811PL	Gestängesteller Profiline	MB O405G/GN NLA links	17
037 072 812PL	Gestängesteller Profiline	MB O405G/GN NLA rechts	18
037 072 972PL	Gestängesteller Profiline	MAN ÜL242/272/292/312 VA	19
037 072 978PL	Gestängesteller Profiline	MAN ÜL BM883/292 HA	20
037 072 979PL	Gestängesteller Profiline	MAN NL202 (BM895)	21
037 072 987PL	Gestängesteller Profiline	MAN SD200/ DD200 VA	22
037 072 988PL	Gestängesteller Profiline	MAN SL200/202/292	23
037 079 040PL	Gestängesteller Profiline	300er H,HD,HDH HA links	24
037 079 041PL	Gestängesteller Profiline	300er H,HD,HDH HA rechts	25
037 079 442PL	Gestängesteller Profiline	Truck Scania Serie4 links	26
037 079 443PL	Gestängesteller Profiline	Truck Scania Serie4 rechts	27



1



2



3



4



5



6



7



8



9



10



11



12



13



14



15



16



17



18



19



20



21



22



23



24



25



26



27

Artikel-Nr.	Bezeichnung	Bild
<b>passend für Lenk- und Spurstangen</b>		
038 999 001	Kronmutter (M20x1,5) selbstsichernd-konisch	1
038 999 001.1	Kronmutter (M20x1,5) - alte Ausführung für Splintsicherung	2
015 100 900	Kronmutter (M24x1,5) selbstsichernd-konisch	3
015 100 900.1	Kronmutter (M24x1,5) - alte Ausführung für Splintsicherung	4

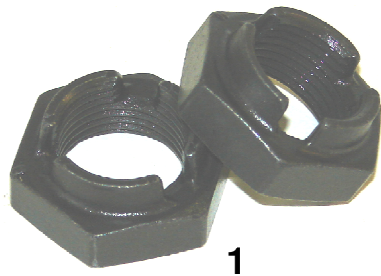

1



2



3



4

# AGR: 038 - Spurstangen

Artikel-Nr.	passend Fahrzeug	Länge in mm	Bild
<b>Spurstangen einteilig</b>			
038 100 006	MB O303/ O340 Tourismo mit Innengewinden-Köpfen	1642	
038 100 017	MB O405/ O405N/ O405G/ O405GN/ O407/ O408 mit Innengewinden-Köpfen	1740	1
038 200 105	MB O405/ O405N/ O405G/ O405GN 2xabgewinkelt mit Aussengewinden-Köpfen	1725	2
038 100 019	MB speziell 2xabgewinkelt, einige Baumuster mit Aussengewindeköpfe	1689	
038 100 030	MB O520 Cito (Achs-Baumuster 739.216)		
038 100 031	MB O520 Cito (Achs-Baumuster 739.396)		
038 100 026	MB O530 Citaro (Achs-Baumuster 739.214)	1747	3
038 100 027	MB O530 Citaro (Achs-Baumuster 739.217)	1570	
038 100 140	MB O530/ 540/ O550 Integro Ü15m mit Nachlaufachse ZF-RL75A		
038 300 020	MB O580 Nachlaufachse		
<b>Spurstangen zweiteilig</b>			
038 300 019	MB O580 links wie rechts	880	
<b>Spurstangen dreiteilig</b>			
038 100 025	MB O350/ 404 Mittelteil 1x verbaut	506	4
038 100 028	MB O350/ 404 Außenteil 2x verbaut	697	
038 300 015	MB O550 Integro Mittelteil 1x verbaut	380	
038 300 016	MB O550 Integro Außenteil 2x verbaut	680	
038 300 005	Setra 200er Serie Mittelteil 1x verbaut	380	5
038 300 007	Setra 200er Serie Außenteil 2x verbaut	670	6
038 300 012	Setra 215NR, 228DT, 315NF, 319NF Mittelteil 1x verbaut	484	
038 300 014	Setra 215NR, 228DT, 315NF, 319NF Außenteil 2x verbaut	630	
038 300 015	Setra 300er H, GT, UL Mittelteil 1x verbaut	380	
038 300 016	Setra 300er H, GT, UL Außenteil 2x verbaut	680	

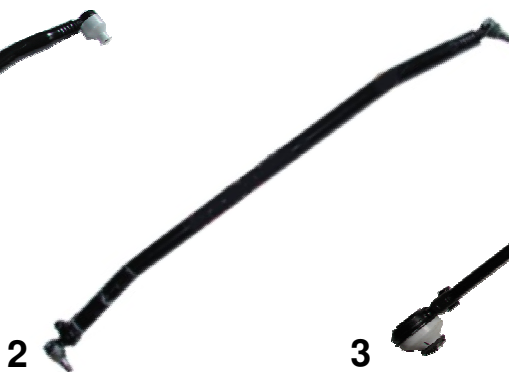



# AGR: 038 - Spurstangen

Artikel-Nr.	Artikelbezeichnung	passend Fahrzeug	Länge
038 200 103	Spurstange dreigeteilt mittlere	MAN SL, GG, SÜ, ÜL, FRH	729mm
038 200 102	Spurstange dreigeteilt äußere		501mm
028 200 107	Spurstange 2xdoppelt abgewinkelt	alle MAN ÜL (Euro2)	1676mm
038 100 019	Spurstange 2xdoppelt abgewinkelt	MAN A10 mit V9-65L-05 ab Bj. 2/94 bis 5/98, NG312 (A10/ A11)	1689mm
		MAN A10 mit V9-65L-04 und Trommelbremse	
038 200 105	Spurstange 2xdoppelt abgewinkelt	MAN A10 mit V9-65L-01 und Trommelbremse MAN NG262/ 263/ 312/ 313, NÜ263/ 313/ 352 (A20),	1725mm
038 200 112	Spurstange 2xeinfach abgewinkelt	MAN NL202/ 222/ 2223/ 262/ 263/ 313	1702mm
038 200 114	Spurstange dreigeteilt mittlere	MAN Reisebus 292 (880), LionStar FRH322/ 352/ 353 (A03)	699mm
038 200 102	Spurstange dreigeteilt äußere	MAN LionCoach FRH402/ 403/ 422	501mm
038 200 109	Spurstange	MAN verschiedene Baumuster	1716mm



Artikel-Nr.	Artikelbezeichnung	Bild
<b>Lenkung 431DT</b>		
040 003 003	Lenkungsämpfer	E
038 300 021	Spurstange Lenkgetriebe -Umlenkbock (G)	F
038 900 000	Umlenkbock 1 groß	G
038 300 014	Spurstange außen (2xverbaut)	H
038 300 022	Spurstange innen (1xverbaut)	I
038 900 001	Umlenkbock 2 klein	J
038 900 000.1	Reparatursatz für Umlenkböcke G und J	K

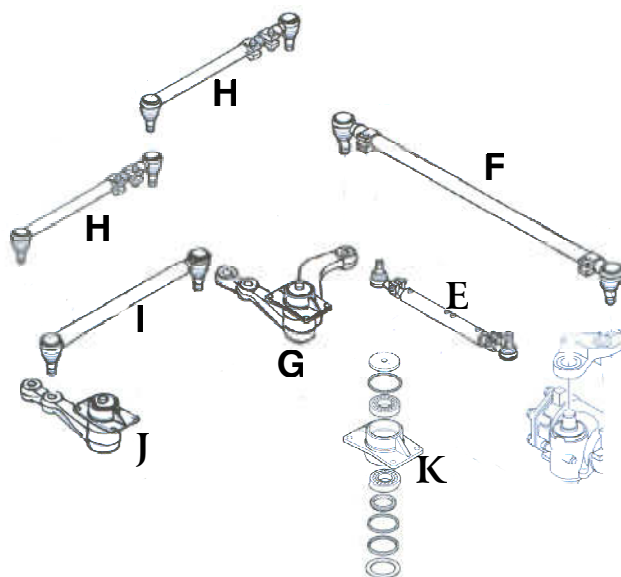

Artikel-Nr.	Artikelbezeichnung	Bild
<b>Lenkung O580 Travego/ Setra 400er Serie VA und NA</b>		
038 300 019	Spurstange L=880mm	1
038 000 007	Spurstangenkopf linksgewinde	
038 000 006	Spurstangenkopf rechtsgewinde	
038 300 000	Lenkwelle Setra 400er	2
082 300 001	Lenkwelle O580 VA	2
082 300 002	Lenkwelle O580 NA	2
040 003 003	Lenkungsämpfer Setra 400er	3
040 003 003.1	Kopf für Lenkungsämpfer	4
040 004 003	Lenkungsämpfer MB O580	3
040 004 003.1	Kopf für Lenkungsämpfer	4

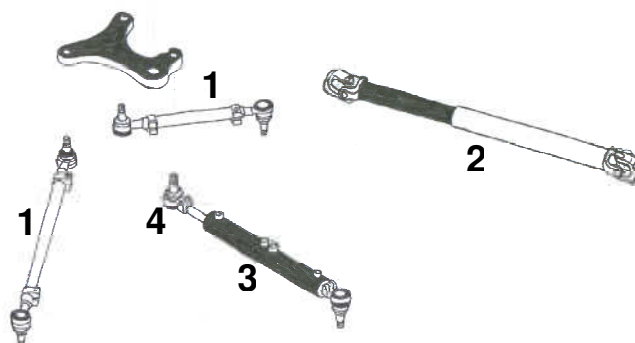

# AGR: 038 - Lenkstangen und Schubstangen

Artikel-Nr.	passend Fahrzeug	passend	Länge in mm
<b>Lenkstangen-Schubstangen</b>			
<b>MB</b>			
038 100 100	O303/ 305/ 307	Lenkgetriebe zum Umlenkbock	975
038 100 103	O303/ O340 Turismo		1145
038 100 102	O305	Umlenkbock zur Achse	1000
038 100 104	O307/ 407/ 408	Lenkgetriebe zum Umlenkbock	1160
038 100 138	O350/ 404	Lenkstange	1708
038 100 101	O405/ O407/ O408	Umlenkbock zur Achse	988
038 100 124	O405/ O407/ O408	Lenkgetriebe zum Umlenkbock	1066
038 200 006	O405N	speziell mit Hakenkopf	1066
038 100 137	O405GN		922
038 100 133	verschiedene Baumuster	speziell mit großen Köpfen	1066
038 100 132	O404/ 405/ 405N/ 405GN	einige Baumuster	1007
038 100 139	O520 Cito	Lenkgetriebe zum Umlenkbock	
038 100 136	O520 Cito/ O530 Citaro	Umlenkbock zur Achse	928
038 100 135	O530 Citaro	Lenkgetriebe zum Umlenkbock	1271
<b>Setra</b>			
038 300 023	Setra 200er Serie	Lenkstange	1585
038 300 024	Setra 200er Serie	Lenkstange	2025
038 300 025	Setra 200er Serie	Lenkstange	2165
038 300 013	Setra S315HD	Lenkstange	2090
<b>MAN</b>			
038 200 027	MAN SD/ DD200	Lenkstange	800
038 200 025		Lenkstange	1530
038 200 026		Lenkstange	1520
038 200 005	MAN NL202 (893/ 895)	Lenkstange Lenkgetriebe zum Umlenkbock	1050
038 200 006	A10 bis Bj. 8/97	Lenkstange Umlenkbock zur Achse	1066
038 200 031	MAN A10 ab Bj. 9/97	Lenkstange Lenkgetriebe zum Umlenkbock	
038 200 023		Lenkstange Umlenkbock zur Achse	1066/1260
038 200 033	MAN NL223/ 263/ 313 (A21)	Lenkstange Lenkgetriebe zum Umlenkbock	1358
038 200 032	MAN A21, A25, A26, A30, A35, A69	Lenkstange Umlenkbock zur Achse	628
038 200 007	passend MAN alle ÜL Euro2	Lenkstange Lenkgetriebe zum Umlenkbock	1332
038 200 009		Lenkstange Lenkgetriebe zum Umlenkbock	1406
038 200 003		Lenkstange Umlenkbock zur Achse bis Bj, 9/94	905
038 200 024		Lenkstange Umlenkbock zur Achse ab Bj, 10/94	910
038 200 020	passend MAN Reisebus 292 (880)	Lenkgetriebe zur Achse	2144
038 200 034	MAN LionStar FRH322/ 352/ 353 (A03)	Lenkgetriebe zur Achse	2024
	LionCoach 402/ 422 (A03)		



# AGR: 038 - Spurstangenköpfe/ Lenkstangenköpfe

Artikel-Nr.	Artikelbezeichnung	passend Fahrzeug	Konus	Bild
<b>Spurstangenköpfe/-Lenkstangenköpfe</b>				
038 000 003	Außengewinde links		27	7
038 000 001	Außengewinde rechts		27	8
038 000 006	Außengewinde links		30	9
038 000 007	Außengewinde rechts		30	10
038 000 029	Außengewinde links	MB O404	30	11
038 000 045	Außengewinde rechts	MB O404	30	12
038 200 050	Hakenkopf			
038 100 002	Innengewinde links	MB O405/ 407/ 408		13
038 100 003	Innengewinde rechts	MB O405/ 407/ 408		14
038 000 013	Außengewinde links	Setra 228DT	32	
038 000 012	Außengewinde rechts	Setra 228DT	32	
038 000 024	Innengewinde rechts	038 300 014		15
038 300 018.1	Innengewinde links	Nachlaufachse Setra 319UL	30	
038 300 018	Innengewinde rechts	Nachlaufachse Setra 319UL	30	16
038 300 020.1	Außengewinde	038 200 030		
040 003 004.1	Kopf links	Lenkungsdämpfer 040 003 004		
040 003 004.2	Kopf rechts	Lenkungsdämpfer 040 003 004		
040 003 003.1	Kopf	Lenkungsdämpfer 040 003 003		



7



8



9



10



11



12



13



14



15



16

# AGR: 040 - Stoßdämpfer Koni

Artikel-Nr.	passend Fahrzeug	Achse
<b>Stoßdämpfer Koni passend für Bus MAN</b>		
040 100 203	MAN SD200	VA
040 100 203.1	MAN SD200	HA
040 100 102	MAN SL200	VA
040 100 200	MAN Stadt-Überlandbusse sowie Reisebus FRH	VA+HA
040 100 207	MAN ÜL313/ 352 (A01)	VA
040 100 201	MAN ÜL292 (BM 880-882), SL200,	HA
040 100 102	MAN NL 202/ 222/ 223/ 263/ 313 und NG (893/ A10)	VA
040 100 102	MAN NÜ 263/ 313 (A20-A21) Fahrniveau erhöht	VA
040 100 103	MAN Niederflurbusse NL und NG (A10)	HA
040 100 202	MAN Schubgelenkbus dritte Achse	NLA
040 100 206K	MAN NG263 (A23), NG313 (A23), NÜ263/ 313 (A20-A21)	VA
040 100 204	MAN NG263 (A23), NG313 (A23), NÜ263/ 313 (A20-A21)	HA
040 100 205K	MAN NG263 (A23), NG313 (A23), NÜ263/ 313 (A20-A21)	NLA
040 100 200	MAN Reisebus 292, FRH Serie LionStar-LionCoach	VA
040 100 201	MAN Reisebus 292, FRH Serie LionStar-LionCoach	HA
<b>Stoßdämpfer Koni passend für Bus Neoplan</b>		
040 106 149	Neoplan N407	VA+HA
040 100 400K	Neoplan N116, N212, N316,	VA+HA
040 100 400K	Neoplan N326-3	NLA
040 100 400K	Neoplan N212 Jetliner	NLA
040 100 403K	Neoplan N117, N121, N122, N138	VA
040 100 400K	Neoplan N117, N121, N122, N138	HA+NLA
040 100 400K	Neoplan N117, N121, N122	NLA
040 100 403K	Neoplan N138	NLA
040 100 403K	Neoplan N122-3, N318-3, N516-3	VA
040 100 400K	Neoplan N318 Euroliner Euro2	VA
040 100 400K	Neoplan N318 Euroliner Euro2	HA
040 100 403K	Neoplan N318-3, 3318-3Euroliner Euro2 und Euro3	VA
040 100 403K	Neoplan N318-3, 3318-3Euroliner Euro2 und Euro3	HA
040 100 400K	Neoplan N318-3 Euroliner Euro2 und Euro3	NLA
040 100 400K	Neoplan N3313 Euroliner Euro3	VA
040 100 400K	Neoplan N3313 Euroliner Euro3	HA
040 100 400K	Neoplan N3316/ 3318 Ü,K,SHD,SHDRL,ÜL,KL,SHDL Euroliner Euro3	VA
040 100 400K	Neoplan N3316/ 3318 Ü,K,SHD,SHDRL,ÜL,KL,SHDL Euroliner Euro3	HA
040 100 408	Neoplan N2216 Tourliner	VA
040 100 407	Neoplan N2216 Tourliner	HA
040 100 403K	Neoplan N516 Starliner	VA
040 100 400K	Neoplan N516 Starliner	HA
040 100 403K	Neoplan N516 Starliner	NLA
040 100 401	Neoplan Stadtbusse N4014-4016	VA
040 100 404	Neoplan Stadtbusse N4016 NF mit Starrachse	HA
040 100 404	Neoplan Stadtbus N4021	VA
040 100 401	Neoplan Stadtbus N4426 Centroliner (VA VN9)	VA

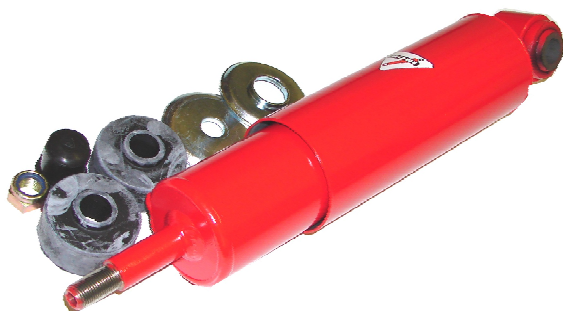

# AGR: 040 - Stoßdämpfer Koni

Artikel.-Nr	Artikelbezeichnung	Länge	Aufnahme	Aufnahme
<b>Stoßdämpfer Koni passend für Bus Mercedes</b>				
040 100 102K	pf.O405N VA (nach Baumuster)	L=416-674	Auge	Auge
040 100 119K	pf.O405N VA (nach Baumuster)		Stift	Stift
040 100 120K	pf.O405N HA (nach Baumuster)	L=353-569	Stift	Stift
040 100 104K	pf.O340-350-404 VA	L=420-688	Auge	Auge
040 100 105K	pf.O340-350-404 HA	L=420-704	Stift	Stift
040 100 110K	pf.O530-540 Citaro VA		Stift	Stift
040 100 117K	pf.O580 Travego VA	L=350-570	oben Auge	unten Stift
<b>Stoßdämpfer Koni passend für Bus MAN</b>				
040 100 102K	pf.SL200/ NL202-313/ NG/ NÜ263-313 VA	L=416-674	Auge	Auge
040 100 201K	pf.SL200/ ÜL292 (BM880-882) HA	L=463-772	Stift	Stift
040 100 202K	pf.dritte Achse bei Schubgelenkbus	L=460-640	Stift	Stift
040 100 203K	pf.SD200 VA		Auge	Auge
040 100 203.1K	pf.SD200 HA		Stift	Stift
040 100 206K	pf.A20-21-23-24-24-26-28-30-31-37-38-39-47-39 VA	L=480-650	Stift	Stift
<b>Stoßdämpfer Koni passend für Bus Setra</b>				
040 100 117K	pf.Setra 411-417HD/HDH VA	L=350-570	oben Auge	unten Stift
040 100 118K	pf.Setra 317UL/ 411-417HD HA		Stift	Stift
040 100 307K	pf.Setra 328DT-415-417HDH-431DT VA	L=470-670	oben Auge	unten Stift
<b>Stoßdämpfer Koni passend für Bus Neoplan</b>				
040 100 401.1K	pf.Stadtbusse N4014-4016 HA/ N4426 (AV132)		Stift	Stift
040 100 400K	pf.Überlandbusse sowie Reisebusse VA sowie HA	L=370-615	Stift	Stift
040 100 407K	pf.N2216 Tourliner HA	L=470-640	Stift	Stift
<b>Stoßdämpfer Koni passend für Bus Bova</b>				
040 100 118K	pf.Bova HA (rot)	L=510-750	Stift	Stift
040 100 501K	pf.Bova VA (gelb)	L=520-740	Stift	Stift



# AGR: 040 - Stoßdämpfer Fichtel & Sachs

Artikel.-Nr	Artikelbezeichnung	Länge	Aufnahme	Aufnahme
<b>Stoßdämpfer Fichtel&amp;Sachs passend für Bus Mercedes</b>				
040 100 106	pf.Sprinter 200er/ 300er/ 400er ab Bj.2000 VA	L=595		
040 100 132	pf.Sprinter 200er und 300er ab Bj.2000 HA	L=330-520	Auge	Auge
040 100 133	pf.Sprinter 400er HA	L=358-522	Auge	Auge
040 100 121	pf.O609-611-614/ Vario VA	L=375-611	Auge	Auge
040 100 107	pf.O609 HA	L=409-658	Auge	Auge
040 100 109	pf.Vario HA	L=349-581	Auge	Auge
040 100 301	pf.O303 (verstärkte Ausführung) VA sowie HA	L=408-662	Stift	Stift
040 100 101	pf.O305-307-405-407-408 VA sowie HA	L=355-584	Stift	Stift
040 100 102	pf.O405N VA (nach Baumuster)	L=416-674	Auge	Auge
040 100 119	pf.O405N VA (nach Baumuster)	L=480-680	Stift	Stift
040 100 103	pf.O405 HA	L=337-537	Stift	Stift
040 100 120	pf.O405N HA (nach Baumuster)	L=353-569	Stift	Stift
040 100 104	pf.O340-350-404 VA	L=420-688	Auge	Auge
040 100 105	pf.O340-350-404 HA	L=420-704	Stift	Stift
040 100 110	pf.O530-540 Citaro VA		Stift	Stift
040 100 111	pf.O530-540 Citaro HA (nach Baumuster)	L=430-610	Stift	Stift
040 100 112	pf.O530-540 Citaro HA (nach Baumuster)	L=440-640	Stift	Stift
040 100 113	pf.O530-540 Citaro NLA (nach Baumuster)	L=480-690	Stift	Stift
040 100 116	pf.O530-540 Citaro NLA (nach Baumuster)		Stift	Stift
040 100 114	pf.O550 Integro VA	L=490-610	Auge	Auge
040 100 308	pf.O550Integro HA	L=510-730	Stift	Stift
040 100 115	pf.O550 Integro NLA	L=510-620	Auge	Auge
040 100 117	pf.O580 Travego VA	L=460-580	oben Auge	unten Stift
040 100 118	pf.O580 Travego HA	L=510-750	Stift	Stift

Artikel.-Nr	Artikelbezeichnung	Länge	Aufnahme	Aufnahme
<b>Stoßdämpfer Fichtel&amp;Sachs passend für Bus Setra</b>				
040 100 300	pf.Setra 200er sowie 300er Serie VA/ 300er NLA	L=365-569	Auge	Auge
040 100 301	pf.Setra 200er sowie 300er Serie HA	L=408-662	Stift	Stift
040 100 302	pf.Setra 200er Serie NLA/ 228DT VA	L=450-650	Auge	Auge
040 100 304	pf.Setra 215NR, 315-319NF VA	L=410-610	Auge	Auge
040 100 305	pf.Setra 300er Serie HA bei Scheibenbremse	L=420-620	oben Auge	unten Stift
040 100 307	pf.Setra 328DT-415-417HDH-431DT VA	L=470-670	oben Auge	unten Stift
040 100 308	pf.Setra 431DT HA+NLA/ 415-417 NLA	L=510-730	Stift	Stift
040 100 115	pf.Setra 300er UL/ 319UL NLA	L=510-620	Auge	Auge
040 100 117	pf.Setra 411-417HD/HDH VA	L=350-570	oben Auge	unten Stift
040 100 118	pf.Setra 317UL/ 411-417HD HA	L=510-750	Stift	Stift



# AGR: 040 - Stoßdämpfer Fichtel & Sachs

Artikel.-Nr	Artikelbezeichnung	Länge	Aufnahme	Aufnahme
<b>Stoßdämpfer Fichtel&amp;Sachs passend für Bus MAN</b>				
040 100 102	pf.SL200/ NL202-313/ NG/ NÜ263-313 VA	L=416-674	Auge	Auge
040 100 103	pf.NL/ NG (A10) Niederflurbusse HA	L=337-537	Stift	Stift
040 100 200	pf.Stadt-Überland-Reise FRH VA sowie HA	L=368-599	Stift	Stift
040 100 201	pf.SL200/ ÜL292 (BM880-882)	L=463-772	Stift	Stift
040 100 202	pf.dritte Achse bei Schubgelenkbus	L=460-640	Stift	Stift
040 100 206	pf.A20-21-23-24-25-26-28-30-31-37-38-39-47-49 VA	L=480-650	Stift	Stift
040 100 204	pf.A20-21-23-25-26-28-30-31-35-37-38-39-47 HA	L=420-590	Stift	Stift
040 100 205	pf.A23-24 NLA	L=420-590	Stift	Stift
040 100 207	pf.A01-03-33 VA	L=490-700	Stift	Stift

Artikel.-Nr	Artikelbezeichnung	Länge	Aufnahme	Aufnahme
<b>Stoßdämpfer Fichtel&amp;Sachs passend für Bus Neoplan</b>				
040 100 410	pf.N407 VA sowie HA		Auge	Auge
040 100 401	pf.Stadtbusse N4014-4016 VA/ N4426 (VN9 VA)	L=460-630	Stift	Stift
040 100 401.1	pf.Stadtbusse N4014-4016 HA/ N4426 (AV132)	L=460-630	Stift	Stift
040 100 404	pf.Stadtbus N4021 VA	L=460-630	Stift	Stift
040 100 404	pf.Stadtbusse N4016-22 (bei Starrachse) HA	L=460-630	Stift	Stift
040 100 409	pf.Stadtbusse N4014-4016 (bei Farbe Grün) VA+HA	L=530-680	Stift	Stift
040 100 206	pf.Stadtbus N4416-4420-4421-4422 VA	L=480-650	Stift	Stift
040 100 204	pf.Stadtbus N4516-4520 HA	L=420-590	Stift	Stift
040 100 205	pf.Stadtbus N4521-4522 NLA	L=420-590	Stift	Stift
040 100 400	pf.Überlandbusse sowie Reisebusse VA sowie HA	L=370-615	Stift	Stift
040 100 403	pf.Doppeldecker und Dreiachser VA	L=540-790	Stift	Stift
040 100 408	pf.N2216 Tourliner VA	L=363-572	Stift	Stift
040 100 407	pf.N2216 Tourliner HA	L=470-640	Stift	Stift



# AGR: 040 - Stoßdämpfer

Artikel-Nr.	passend Fahrzeug	Achse
040 112 370	O609, O611, O614	VA
040 112 875	O609, O611, O614	HA
040 100 106	Sprinter 200er und 300er bis Bj.99	VA
040 100 107	Sprinter 200er und 300er bis Bj.99	HA
040 115 906	Sprinter 200er und 300er ab Bj.2000	VA
040 115 904	Sprinter 412er	VA
040 100 100	O303 verstärkte Ausführung	VA+HA
040 100 101	O305, O307, O405, O407, O408	VA+HA
040 100 102	O405N (nach Baumuster)	VA
040 100 103	O405N (nach Baumuster)	HA
040 100 119	O405N (nach Baumuster)	VA
040 100 120	O405N (nach Baumuster)	HA
040 100 104K	O350/ 404	VA
040 100 105K	O350/ 404	HA
040 100 110	O530/ 540 Citaro	VA
040 100 111	O530/ 540 Citaro (BM angeben!)	HA
040 100 112	O530/ 540 Citaro (BM angeben!)	HA
040 100 113	O530/ 540 Citaro (nach Baumuster)	NLA
040 100 116	O530/ 540 Citaro (nach Baumuster)	NLA
040 100 114	O550 Integro	VA
040 100 308	O550 Integro	HA
040 100 115	O550 Integro	NLA
040 100 117K	O580 Travego	VA
040 100 118K	O580 Travego	HA
040 100 308	O580 Travego	NLA
040 100 300	Setra 200er und 300er Serie	VA
040 100 301	Setra 200er und 300er Serie	HA
040 100 302	Setra 200er Serie	NLA
040 100 304	S215NR, 315-319NF	VA
040 100 305	300er Serie bei Scheibenbremse	HA
040 100 310	317UL	HA
040 100 115	300er Serie UL, 319UL	NLA
040 100 306	300er Serie NF	NLA
040 100 307	328DT, 431DT	VA
040 100 308	431DT	HA
040 100 117K	S411-417HD/ HDH	VA
040 100 118K	S411-417HD	HA
040 100 308	S415, 417, 431DT	NLA



Artikel-Nr.	Artikelbezeichnung	Größe-Abmessungen
040 000 000	Gummi Stiftausführung	60x26
040 000 001	Gummi Stiftausführung	70x20
040 000 002	Gummi MB-Stadtbus	
040 001 000	Platte klein MB-Stadtbus	
040 001 001	Platte groß mit Rand	
040 002 000	Hülse MB-Stadtbus	
040 002 001	Hülse Überlandbus	





# AGR: 040 - Stoßdämpfer Profiline

Artikel-Nr.	Artikelbezeichnung	Länge	Aufnahme	Aufnahme
<b>Stoßdämpfer Profiline</b>				
<b>MB</b>				
040 100 101PL	pf.Bus MB O305-307-405-407-408 VA sowie HA	L=355-584	Stift	Stift
040 100 102PL	pf.Bus MB O405N VA	L=416-674	Auge	Auge
040 100 103PL	pf.Bus MB O405 HA	L=337-537	Stift	Stift
040 100 104PL	pf.Bus MB O340/ O350/ O404 VA	L=420-688	Auge	Auge
040 100 105PL	pf.Bus MB O340/ O350/ O404 HA	L=420-704	Stift	Stift
040 100 120PL	pf.Bus MB 405G/ GN HA	L=353-569	Stift	Stift
040 100 121PL	pf.Bus MB Integro O550 VA	L=380-629	Auge	Auge
040 100 122PL	pf.Bus MB Integro O550 HA	L=405-654	Auge	Auge
040 100 200PL	pf.Bus MB O405G-GN HA (nach Baumuster)	L=368-599	Stift	Stift
040 100 301PL	pf.Bus MB O303 (verstärkte Ausführung) VA+HA	L=408-662	Stift	Stift
<b>MAN</b>				
040 100 102PL	pf.Bus MAN SL200/ SÜ-SR240/280 HA	L=416-674	Auge	Auge
040 100 200PL	pf.Bus MAN SL VA / SR-SÜ-ÜL.. VA+HA	L=368-599	Stift	Stift
040 100 201PL	pf.Bus MAN SL-ÜL mit BM880-882 HA	L=463-772	Stift	Stift
040 100 207PL	pf.A01-03-33 VA	L=490-700	Stift	Stift
040 100 209PL	pf.Bus MAN A51-54-72-74-85-92	L=403-669	Stift	Stift
<b>Setra</b>				
040 100 300PL	pf.Bus Setra 200er+300er Serie VA/ 300er NLA	L=365-569	Auge	Auge
040 100 301PL	pf.Bus Setra 200er sowie 300er Serie HA	L=408-662	Stift	Stift
040 100 902PL	pf.Bus SG180 HA	L=408-662	Stift	Stift
<b>Neoplan</b>				
040 100 400PL	pf.Bus Neoplan Überland/ Reise VA sowie HA	L=370-615	Stift	Stift
040 100 403PL	pf.Bus Neoplan Doppeldecker+Dreiachser VA	L=540-790	Stift	Stift
040 100 403PL	pf.Bus Neoplan N516 Starliner VA sowie NA	L=540-790	Stift	Stift
040 100 408PL	pf.Bus Neoplan N2216 Tourliner VA	L=363-572	Stift	Stift
<b>Bova</b>				
040 100 502PL	pf.Bus Bova Futura VA sowie HA	L=408-662	Stift	Stift
<b>Volvo</b>				
040 100 550PL	pf.Bus Volvo B10B VA	L=440-772	Auge	Auge
040 100 551PL	pf.Bus Volvo B10B HA	L=416-674	Auge	Auge
040 100 552PL	pf.Bus Volvo B10M (Dreiachser) VA	L=337-537	Stift	Stift
040 100 555PL	pf.Bus Volvo B10M (Zweiachser) VA	L=408-635	Auge	Auge
040 100 556PL	pf.Bus Volvo B10M (Zweiachser) HA	L=417-651	Auge	Auge
040 100 557PL	pf.Bus Volvo B6 VA	L=390-622	Auge	Auge
040 100 558PL	pf.Bus Volvo B9M/ B10M/ B12 VA	L=407-656	Auge	Auge
040 100 559PL	pf.Bus Volvo B10R VA	L=425-688	oben Stift	unten Auge
<b>Scania</b>				
040 100 502PL	pf.Bus Scania K113 (TL6x2) VA sowie HA	L=408-662	Stift	Stift
040 100 653PL	pf.Bus Scania K113 (TL6x2) NA	L=477-810	oben Stift	unten Auge
<b>Renault</b>				
040 100 700PL	pf.Bus Renault VA	L=317-491	oben Stift	unten Auge
040 100 701PL	pf.Bus Renault Alliage (außer GTE/GTXE) HA	L=435-726	oben Stift	unten Auge
040 100 702PL	pf.Bus Renault Alliage GTE/GTXE HA	L=432-709	oben Stift	unten Auge



# AGR: 040 - Lenkungsämpfer

Artikel-Nr.	Fahrzeugtyp	Achse	Bild
040 563 668	MB 0303/ 305/ 305G/ 405/ 405G-GN/ 407/ 408	VA	1
040 004 004	MB O340/ 350 /404	VA	2
040 004 101	MB O405G Gelenk-Dachdämpfer	HA	3
040 004 003	MB O580 Travego	NLA	4
040 003 000	Setra 228DT	NLA	5
040 003 003	Setra 400er Serie	VA	
040 003 004	Setra 400er Serie	NLA	
040 003 002	MAN SD200/202 Doppeldecker	VA	6
040 004 005	MAN A20-A30	NLA (2te Hinterachse)	7
040 003 001	Neoplan (Tunnelachse) bis Bj. 97	NLA (2te Hinterachse)	8
040 003 006	Neoplan mit Scheibenbremse	NLA (2te Hinterachse)	9



1



2



3



4



5



6



7



8



9

# AGR: 041 900 - Lenksäulenschalter

Artikel-Nr.	passend Fahrzeug	Bild
<b>Lenksäulenschalter</b>		
041 900 003	MAN SL200 (197), SL202	1
041 900 000	MAN SR240/ 280	2
041 900 009	MAN einige A10 bis Bj.5/93	3
041 900 003	MAN NL222 (A10)	1
041 900 003	MAN NL, NÜ, NK (893/ A10/ A11/ A20/ A21/ A23) bis Bj. 1/93	1
041 900 011	MAN NL, NÜ, NK (893/ A10/ A11/ A20/ A21/ A23) ab Bj. 2/93	4
041 900 003	MAN ÜL Serie bis Bj. 10/95, 292 Reisebus	1
041 900 009	MAN ÜL Serie ab Bj. 11/95	3
041 900 011	MAN ÜL313/ 353	4
041 900 003	MAN FRH (A03) bis Bj. 1/93	1
041 900 011	MAN FRH (A03) ab Bj. 2/93	4
041 900 014	Neoplan Cityliner bis Bj. 97	5
041 900 012	Neoplan Cityliner ab Bj. 98	6
041 900 014	Neoplan N122 Skyliner, N117 Spaceliner	5
041 900 014	Neoplan Metroliner, Jumbocruiser, Clubliner, N316 Transliner	5
041 900 005	Neoplan N318-3Ü Euroliner	7
041 900 014	Neoplan N4014-16 Stadtwagen	5
041 900 015	Neoplan N44.. Centroliner	8
041 900 012	Neoplan N1116 Cityliner	6
041 900 020	Neoplan N2216 Tourliner	9
041 900 005	Neoplan N3316/ 3318 Euroliner	7
041 900 012	Neoplan N516 Starliner	6
<b>Retarderschalter</b>		
041 900 023	Neoplan mit Telma	12
041 900 021	Neoplan N2216 Tourliner	10
<b>Tempomatschalter</b>		
041 900 022	Neoplan N2216 Tourliner	11
<b>Retarder-Tempomatschalter</b>		
031 900 031	Neoplan 3318 Euroliner	13



1



2



6



5



4



3



7



8



9



10



13



12



11

# AGR: 042 - Scheinwerfer und Nebelscheinwerfer

Artikel-Nr./ links	Artikel-Nr./ rechts	Artikelbezeichnung	passend Fahrzeug	Bild
042 115 027	042 115 027	Nebelscheinwerfer H3	MAN Stadtbus A10	
042 124 020	042 124 020	Lichtscheibe		
042 901 071	042 901 071	Scheinwerfer	Neoplan City-Jet-Space-Skyliner	
042 124 037	042 124 037	Nebelscheinwerfer bis Bj.3/89	(alte Generation)	1
042 124 073	042 124 073	Nebelscheinwerfer ab 4/89		
042 901 074	042 901 075	Scheinwerfereinsatz Abblend bis Bj.5/87	Neoplan City-Club-Jet-Metro-	
042 124 101	042 124 100	Scheinwerfereinsatz Abblend ab Bj.6/87 Bosch	Sky-Transliner	2
042 124 170	042 124 171	Scheinwerfereinsatz Abblend ab Bj.6/87 Hella	Neoplan Spaceliner	
042 118 000	042 118 000	Scheinwerfereinsatz Fernlicht H1	sowie Jumbocruiser	3
042 901 080	042 901 080	Scheinwerfereinsatz Fernlicht H4	Neoplan N4014-4016	
042 901 077	042 901 077	Scheinwerfereinsatz Nebel (nur bei dreier)	mit Aero Front	
042 124 100.2	042 124 100.2	Abblendrahmen einzeln	(neue Ausführung)	4
042 124 100.1	042 124 100.1	Teilesatz Scheinwerfereinstellung		5



Artikel-Nr./ links	Artikel-Nr./ rechts	Artikelbezeichnung	passend Fahrzeug	Bild
042 124 035	042 124 035	Abblendscheinwerfer H1	Neoplan N516 Starliner	A
042 124 099	042 124 099	Abblendscheinwerfer Xenon	Neoplan N316/ 318 Euroliner	B
042 124 036	042 124 036	Fernscheinwerfer	Neoplan N4416/21 Centroliner	C
042 124 098	042 124 098	Nebelscheinwerfer		D
042 123 032	042 123 032	Nebelscheinwerfer Centroliner		E
042 124 035.1	042 124 035.1	Teilesatz Scheinwerfereinstellung		F
042 100 032	042 100 032	Blinkleuchte		G

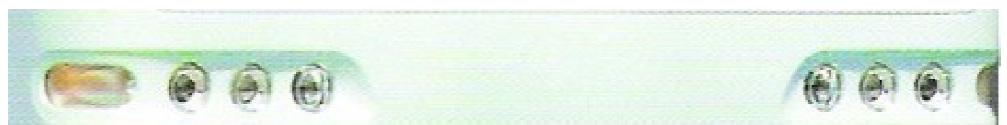
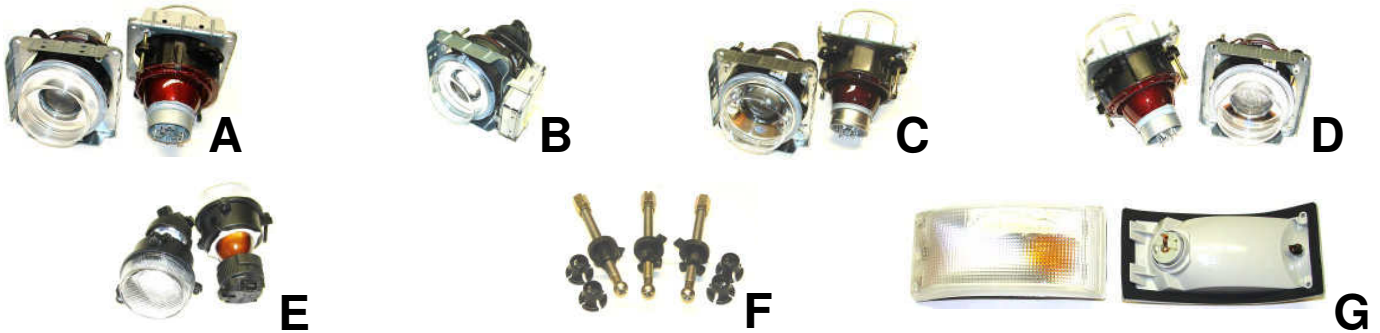

# AGR: 042 - Scheinwerfer

Artikel-Nr./ links	Artikel-Nr./ rechts	Artikelbezeichnung	passend Fahrzeug	Bild
042 901 032	042 901 033	H4 Scheinwerfer ohne Nebellicht	Sprinter 208-414 Bj.02/95-03/00	
042 901 034	042 901 035	H4 Scheinwerfer links mit Nebellicht		1
042 901 036	042 901 037	Streuscheibe		
042 901 037.1	042 901 037.1	Dichtung		
042 901 038	042 901 039	H7 Scheinwerfer ohne Nebellicht	MB Sprinter 208-416 Bj. Ab 04/00	2
042 901 040	042 901 041	H7 Scheinwerfer mit Nebellicht		
042 901 000	042 901 001	H4 Scheinwerfer	O303 Bj. 10/74-08/82	
042 901 002	042 901 003	Streuscheibe		
042 901 004	042 901 005	H4 Scheinwerfer	O303 Bj. 09/82-09/92	
042 901 006	042 901 007	Streuscheibe		
042 901 008	042 901 008	Scheinwerfer	MB O305/ 305G/ 307	3
042 901 009	042 901 009	Scheinwerfereinsatz		
042 901 010	042 901 010	H4 Scheinwerfer		
042 901 011	042 901 011	Scheinwerfereinsatz		
042 901 012	042 901 012.1	H4 Scheinwerfer	MB O345 Conecto Bj. ab 10/95	4
042 901 013	042 901 013.1	Streuscheibe		
042 901 014	042 901 014.1	Lichtscheibe Blinklicht		
042 901 015	042 901 015	Dichtung		
042 901 016	042 901 016.1	Reflektor		
042 124 110	042 124 109	H1 Scheinwerfer	MB O350 Tourismo (neue Ausf.)	5
042 115 029	042 115 029	Zusatzscheinwerfer in Stoßstange	MB O350 Tourismo	
042 115 028	042 115 028	Nebelscheinwerfer in Stoßstange		6
042 124 119	042 124 120	H1 Scheinwerfer	MB O350 Tourismo	
042 124 103	042 124 104	Streuscheibe	(alte Ausführung)/ O404	
042 901 021	042 901 021.1	Scheinwerfereinsatz	MB O550 Integro	
042 901 022	042 901 022.1	Reflektor		
042 124 107	042 124 108	H4/ H3 Scheinwerfer	MB O405/ 407/ 408 Bj. Ab 03/87	
042 124 105	042 124 106	Streuscheibe		
042 901 029.1	042 901 029.1	Dichtung		
042 901 029.2	042 901 029.3	Reflektor		
042 124 115	042 124 118	H1 Scheinwerfer	MB O520 Cito	7



# AGR: 042 - Scheinwerfer und Nebelscheinwerfer

Artikel-Nr./ links	Artikel-Nr./ rechts	Artikelbezeichnung	passend Fahrzeug	Bild
042 124 117	042 124 118	H1 Scheinwerfer	MB O530/540 Citaro	1
042 115 023	042 115 024	H3 Nebelscheinwerfer		2
042 124 111	042 124 112	H7 Scheinwerfer	MB O580 Travego Bj ab 10/99	3
042 124 113	042 124 114	Xenon Scheinwerfer		
042 115 021	042 115 022	H1 Nebelscheinwerfer		4
042 124 060	042 124 061	Scheinwerfer H1	MB O560 Intouro ab Bj.01/00	5
042 124 062	042 124 063	Streuscheibe	Setra 300er Serie	6
042 124 062.1	042 124 062.1	Dichtung Streuscheibe		7
042 124 062.2	042 124 062.2	Kabelbaum		
042 124 064	042 124 064	Reflektor		
042 124 050	042 124 051	Scheinwerfer H4	Setra 200er Serie	8
042 124 052	042 124 052	Halterahmen		
042 124 053	042 124 054	Streuscheibe		
042 124 055	042 124 055	Dichtung Streuscheibe		
042 124 056	042 124 056	Dichtung Halterahmen		
042 124 057	042 124 057	Reflektor		9
042 124 000	042 124 000	Nebelscheinwerfer H3		10
042 124 039	042 124 039	Fernlichteinsatz	Setra 315NF-319NF ab 09/91	11
042 124 100	042 124 101	Abblendlichteinsatz H1	Setra 315NF-319NF	12
042 124 072	042 124 072	Aufnahmeteil		
042 124 040	042 124 040	Nebelscheinwerfereinsatz H3	Setra 315NF-319NF	13
042 115 025	042 115 026	Nebelscheinwerfereinsatz H3	Setra 315UL, GT, GT-HD, H in Stoßstange	14
042 124 074	042 124 075	Scheinwerfer Xenon	400er Serie TopClass	15
042 124 074.1	042 124 075.1	Streuscheibe		16
042 124 076	042 124 076	Dichtung Streuscheibe		
044 200 177	044 200 177	Glühlampe Xenon 85V		17
042 115 030	042 115 031	Nebelscheinwerfer H1 in Stoßst.	400er Serie TopClass	18
042 115 030.1	042 115 031.1	Lichtscheibe für Nebelscheinwerfer		19
042 115 032	042 115 032	Dichtung für Lichtscheibe		



# AGR: 042 - Scheinwerfer

Artikel-Nr./ links	Artikel-Nr./ rechts	Artikelbezeichnung	passend Fahrzeug	Bild
042 124 026	042 124 125	Bi-Xenon Scheinwerfer komplett	Neoplan N516 Starliner2	4
042 124 129	042 124 129	Scheinwerfer-Abblendlicht H7 (D=90mm)		C
042 124 134	042 124 134	Gummi-Abdeckkappe Abblend/Fernschw.		I
042 124 132	042 124 132	Scheinwerfer-Abblendlicht Xenon		ohne
042 124 131	042 124 131	Fernscheinwerfer (ohne Begrenzungslicht)		D
042 124 130	042 124 130	Fernscheinwerfer (mit Begrenzungslicht)		D
042 123 033	042 123 033	Nebelscheinwerfer H7 (D=90mm)		E
042 123 033.1	042 123 033.1	Gummi-Abdeckkappe Nebelscheinwerfer		J
042 121 148	042 121 148	Blinkeuchte (D=55mm)		F



C



D



E



F



G



H



J



K



4

# AGR: 042 - Scheinwerfer

Artikel-Nr./ links	Artikel-Nr./ rechts	Artikelbeschreibung	passend Fahrzeug	Bild
042 901 046	042 901 046	Scheinwerfer bis Bj. 86	MAN SL200, SG220/ 240,	
042 901 048	042 901 048	Scheinwerfereinsatz bis Bj.86	SD200, SÜ240	
042 901 049	042 901 049	Scheinwerfer H4 ab 87		
042 901 047	042 901 047	Abdeckrahmen passend alle		
042 901 050	042 901 050	Halterahmen für H4		
042 901 051	042 901 051	Scheinwerfereinsatz H4		
042 901 060	042 901 060	Scheinwerfer H4	MAN SR 240/ 280/ 321/ 361,	
042 901 061	042 901 061	Scheinwerfereinsatz H4	ÜL242/ 272/ 292	
042 901 067	042 901 067	Fernscheinwerfer		
042 901 052	042 901 052	Scheinwerfer bis Bj.94	MAN SL202 (Ausführung Bosch)	
042 901 053	042 901 053	Halterahmen bis Bj.94		
042 901 054	042 901 054	Streuscheibe bis Bj.94		
042 901 055	042 901 055	Dichtung Streuscheibe alle		
042 901 056	042 901 056	Reflektor bis Bj.94		
042 901 057	042 901 057	Scheinwerfer H4		
042 901 058	042 901 058	Streuscheibe für H4		
042 901 059	042 901 059	Reflektor für H4		
042 901 068	042 901 068	Scheinwerfer H4	MAN SL202 (Ausführung Hella)	
042 901 069	042 901 069	mit Leuchtweitenr.	MAN NL202, SG242/ 292	
042 901 070	042 901 070	Streuscheibe	ab Bj.91, EL202	
		Reflektor	MAN NG242/ 272, A10	
042 901 062	042 901 062	Scheinwerfer	MAN NG272 ab Bj.90	
042 901 063	042 901 063	Halterahmen		
042 901 064	042 901 064	Streuscheibe		
042 901 065	042 901 065	Dichtung Streuscheibe		
042 901 066	042 901 066	Reflektor		
042 124 000	042 124 000	Nebelscheinwerfer H3	MAN SL202, SG242/ 292, ÜL242/ 272/ 292	1
042 901 085	042 901 086	Scheinwerfer H7	MAN FRH, NG, NL, NÜ,	2
042 901 087	042 901 088	Scheinwerfer H7 mit Leuchtweitenregulierung	ÜL ab Bj. 7/98	
042 901 089	042 901 090	Lichtscheibe		
042 901 089.1	042 901 090.1	Dichtung für Lichtscheibe		
042 124 041	042 124 042	Abblendscheinwerfer H1	MAN Lion`s Comfort	3
042 124 043	042 124 044	Fernscheinwerfer H1		
042 124 045	042 124 045	Nebelscheinwerfer H3	MAN ÜL313/ 353, FRH353/ 422 Lion`s Coach	4
042 121 141	042 121 142	Nebelscheinwerfer-Blinkereinheit H4/ 21W	MAN Lion`s Star, Lion`s Comfort MAN FRH, NG, NL, NÜ, SL, SÜ, ÜL	5



1



2



3



4



5



# AGR: 042 - Scheinwerfer

Artikel-Nr./ links	Artikel-Nr./ rechts	Artikelbezeichnung	passend Fahrzeug	Bild
042 124 129	042 124 129	Scheinwerfer-Abblendlicht H7 (D=90mm)	Neoplan N4516 Evolution	C
042 124 130	042 124 130	Scheinwerfer Fernlicht mit Standlicht		K
042 124 134	042 124 134	Gummi-Abdeckkappe Abblend/Fernschw.		I
042 123 033	042 123 033	Nebelscheinwerfer H7 (D=90mm)		E
042 123 033.1	042 123 033.1	Gummi-Abdeckkappe Nebelscheinwerfer		J
042 121 148	042 121 148	Blinkleuchte (D=55mm)		F



Artikel-Nr./ links	Artikel-Nr./ rechts	Artikelbezeichnung	passend Fahrzeug	Bild
042 124 129	042 124 129	Scheinwerfer-Abblendlicht H7 (D=90mm)	Neoplan N1122 Skyliner	C
042 124 134	042 124 134	Gummi-Abdeckkappe Abblend/Fernschw.		I
042 124 132	042 124 132	Scheinwerfer-Abblendlicht Xenon		ohne
042 124 131	042 124 131	Fernscheinwerfer (ohne Begrenzungslicht)		D
042 124 130	042 124 130	Fernscheinwerfer (mit Begrenzungslicht)		K
042 123 033	042 123 033	Nebelscheinwerfer H7 (D=90mm)		E
042 123 033.1	042 123 033.1	Gummi-Abdeckkappe Nebelscheinwerfer		J
042 121 148	042 121 148	Blinkleuchte (D=55mm)		F
042 117 152	042 117 152	Positionsleuchte (D=33mm)		G



Artikel-Nr./ links	Artikel-Nr./ rechts	Artikelbezeichnung	passend Fahrzeug	Bild
042 124 129	042 124 129	Scheinwerfer-Abblendlicht H7 (D=90mm)	Neoplan N3316/ 3318 Euroliner	C
042 124 134	042 124 134	Gummi-Abdeckkappe Abblend/Fernschw.		I
042 124 132	042 124 132	Scheinwerfer-Abblendlicht Xenon		ohne
042 124 131	042 124 131	Fernscheinwerfer (ohne Begrenzungslicht)		D
042 124 130	042 124 130	Fernscheinwerfer (mit Begrenzungslicht)		K
042 123 033	042 123 033	Nebelscheinwerfer H7 (D=90mm)		E
042 123 033.1	042 123 033.1	Gummi-Abdeckkappe Nebelscheinwerfer		J
042 121 148	042 121 148	Blinkleuchte (D=55mm)		F
042 117 155	042 117 155	Umrissleuchte weiß rund LED		H



# AGR: 042 - Rückleuchten

Artikelnr.	Artikelbezeichnung	passend Fahrzeug	Bild
042 100 000	5-Kammerleuchte links	MB O303 (550x155x70 mm)	1
042 100 001	5-Kammerleuchte rechts	MB O303 (550x155x70 mm)	1
042 100 002	Lichtscheibe links	MB O303 (550x155x70 mm)	
042 100 003	Lichtscheibe rechts	MB O303 (550x155x70 mm)	
042 114 063	1-Kammerleuchte Brems-/Heckl.	MB O305/ 307( D=130mm) alte Ausf.	
042 114 064	1-Kammerheckleuchte	MB O305/ 307( D=130mm) alte Ausf.	2
042 114 065	1-Kammerbremsleuchte	MB O305/ 307( D=130mm) alte Ausf.	
042 114 066	1-Kammerblinkleuchte	MB O305/ 307( D=130mm) alte Ausf.	3
042 114 067	1-Kammerrückfahrleuchte	MB O305/ 307( D=130mm) alte Ausf.	4
042 114 068	Lichtscheibe Brems/Heckleuchte	MB O305/ 307( D=130mm) alte Ausf.	
042 114 069	Lichtscheibe Heckleuchte	MB O305/ 307( D=130mm) alte Ausf.	
042 114 070	Lichtscheibe Bremsleuchte	MB O305/ 307( D=130mm) alte Ausf.	
042 114 071	Lichtscheibe Blinkleuchte	MB O305/ 307( D=130mm) alte Ausf.	
042 114 072	Lichtscheibe Rückfahrleuchte	MB O305/ 307( D=130mm) alte Ausf.	
042 110 006	6-Kammerleuchte li. (Stecker eckig)	MB O404 (530x145x90mm)	
042 110 007	6-Kammerleuchte re. (Stecker eckig)	MB O404 (530x145x90mm)	
042 110 006.1	6-Kammerleuchte li. (Stecker rund)	MB O404 (530x145x90mm)	
042 110 007.1	6-Kammerleuchte re. (Stecker rund)	MB O404 (530x145x90mm)	
042 110 008	Lichtscheibe links	MB O404 (530x145x90mm)	5
042 110 009	Lichtscheibe rechts	MB O404 (530x145x90mm)	5
042 110 010	Dichtung Lichtscheibe	MB O404 (530x145x90mm)	
042 002 212	3-Kammerleuchte links	MBO405/ 407/ 408 (344x147x72mm)	6
042 002 211	3-Kammerleuchte rechts	MBO405/ 407/ 408 (344x147x72mm)	6
042 002 213	Lichtscheibe	MBO405/ 407/ 408 (344x147x72mm)	7
5-Kammerleuchte		MB (343x133x75 mm)	
042 002 200	mit Rückstrahler links	MB (343x133x75 mm)	8
042 002 201	mit Kennzeichenleuchte links	MB (343x133x75 mm)	
042 002 202	mit Rückstrahler rechts	MB (343x133x75 mm)	
042 002 203	mit Kennzeichenleuchte rechts	MB (343x133x75 mm)	
042 002 208	Lichtscheibe m. Rückstrahler	MB (343x133x75 mm)	
042 002 209	Lichtscheibe	MB (343x133x75 mm)	
042 112 044	Rückleuchte links sowie rechts	MB O350 (alte Ausführung)	9
042 112 044.1	Rückstrahler		10
042 111 079	Rückleuchte links	MB O350 (neue Ausführung)	11
042 111 080	Rückleuchte rechts	MB O350 (neue Ausführung)	12
042 114 127	Zweikammerleuchte links	MB O404 oben im Dach	13
042 114 128	Zweikammerleuchte rechts	MB O404 oben im Dach	13
042 112 040	Lichtscheibe links	MB Sprinter (alte Generation)	14
042 112 041	Lichtscheibe rechts	MB Sprinter (alte Generation)	14
042 112 046	Lichtscheibe links (nach BM)	MB Sprinter (neue Generation)	
042 112 047	Lichtscheibe links (nach BM)	MB Sprinter (neue Generation)	
042 112 048	Lichtscheibe rechts	MB Sprinter (neue Generation)	
042 112 060	Heckleuchte links ohne Lampenträger	MB Sprinter II	
042 112 059	Heckleuchte rechts ohne Lampenträger	MB Sprinter II	
042 112 045	Rückleuchte links	MB Vito und V-Klasse	15
042 112 046	Rückleuchte rechts	MB Vito und V-Klasse	15
042 152 355	ohne Kabelbaum links	MB O520 Cito	16
042 152 356	ohne Kabelbaum rechts	MB O520 Cito	16
042 117 202	Kontaktträger-Fassung	MB O520 Cito	17



1



2



3



4



5



6



7



8



9



17



16



15



14



13



12



11



10

# AGR: 042 - Rückleuchten

Artikel-Nr.	Artikelnummer	passend Fahrzeug	Farbe	LED-Farbe	Bild
042 100 100	Blinkleuchte	MAN Lion`s Star-Regio-City	weiß	gelb	1
042 100 101	Schlussleuchte	Neoplan Centro-City-Sky-	rot	rot	1
042 100 102	Bremsleuchte	Tour-Trend-Starliner	rot	rot	
042 100 103	Schluss-Bremsleuchte kombiniert		rot	rot	



Artikel-Nr.	Artikelbezeichnung	passend Fahrzeug	Farbe	Bild
042 100 120	Blinkleuchte (Rauchglas)	MAN Lion`s Star-Regio-City	grau	A
042 100 122	Schluss-Bremsleuchte kombiniert	Neoplan Centro-City-Sky-Tour-Trend-Starliner	rot	B
042 100 149	Rückfahrleuchte		weiß	C
042 100 150	Nebelschlußleuchte in Heckstoßstange		rot	D

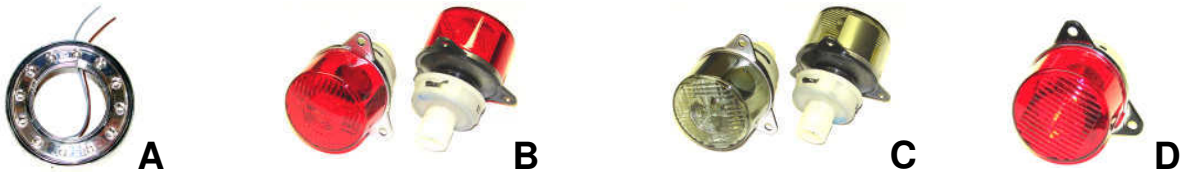

Artikel-Nr.	Artikelbeschreibung	passend Fahrzeug	Farbe	Bild
042 100 124	Kreisblende	MAN Lion`s Star-Regio-City	verchromt	1
042 100 125	Kreis-Schluss/ Umrissleuchte	Neoplan Centro-City-Sky-Tour-Trend-Starliner	LED	2
042 100 126	Kreis-Rückstrahler		rot	3



Artikel-Nr.	Artikelbezeichnung	passend Fahrzeug	Bilder
042 114 123	Heckblende links	Neoplan N516 Starliner	A
042 114 124	Heckblende rechts		A
042 114 125	Rückfahrleuchte		B



Artikel-Nr.	Artikelbezeichnung	passend Fahrzeug	Bild
042 100 057	Heckleuchte links	Neoplan N516 Starliner (zweite Generation)	1
042 100 058	Heckleuchte rechts		2



# AGR: 042 - Rückleuchten

Artikel-Nr.	Artikelbezeichnung	passend Fahrzeug	Bild
042 114 063	1-Kammer Brems-/Heckleuchte	MAN alte Ausführung	
042 114 064	1-Kammerheckleuchte	Stadtbusse ( D=130mm)	1
042 114 065	1-Kammerbremsleuchte		2
042 114 066	1-Kammerblinkleuchte		3
042 114 067	1-Kammerrückfahrleuchte		4
042 114 068	Lichtscheibe Brems/Heckleuchte		
042 114 069	Lichtscheibe Heckleuchte		
042 114 070	Lichtscheibe Bremsleuchte		
042 114 071	Lichtscheibe Blinkleuchte		
042 114 072	Lichtscheibe Rückfahrleuchte		
042 114 000	1-Kammerblinkleuchte gelb	MAN diverse Baumuster	5
042 114 001	1-Kammerbrems- oder Rückleuchte rot	(117x139x63mm)	6
042 114 003	1-Kammerrückfahrleuchte weiß		7
042 114 004	1-Kammernebelschlussleuchte		8
042 114 005	1-Kammerleuchte Dach hinten gelb/rot		9
042 114 006	Rückstrahler		
042 114 007	Lichtscheibe Blinkleuchte		10
042 114 008	Lichtscheibe Bremsleuchte oder Rückleuchte		11
042 114 010	Lichtscheibe Rückfahrscheinwerfer		
042 114 011	Lichtscheibe Nebelschlussleuchte		12
042 114 012	Lichtscheibe Dach hinten Blinker/Heckl. gelb/rot		13
042 114 020	1-Kammerblinkleuchte gelb	MAN diverse Baumuster	14
042 114 021	1-Kammerbrems- oder Rückleuchte rot	Einbau	15
042 114 022	1-Kammerrückfahrleuchte weiß		
042 114 023	1-Kammernebelschlussleuchte		
042 002 212	3-Kammerleuchte links	MAN EL202	16
042 002 211	3-Kammerleuchte rechts	(344x147x72mm)	17
042 002 213	Lichtscheibe		18
042 002 200	5-Kammerleuchte m. Rückstrahler links	MAN NL Stadtbusse	19
042 002 201	5-Kammerleuchte m. Kennzeichenleuchte li.	(343x133x75 mm)	
042 002 202	5-Kammerleuchte m. Rückstrahler rechts		
042 002 203	5-Kammerleuchte m. Kennzeichenleuchte re.		
042 002 208	Lichtscheibe m. Rückstrahler		
042 002 209	Lichtscheibe		
042 112 042	Heckleuchte links	MAN A20-A31,	20
042 112 043	Heckleuchte rechts	Neoplan neue Baumuster	20
042 117 202	Kontaktträger-Fassung groß	passend Rückleuchten	21

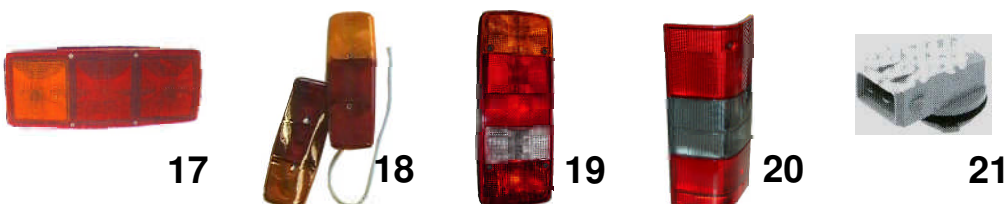
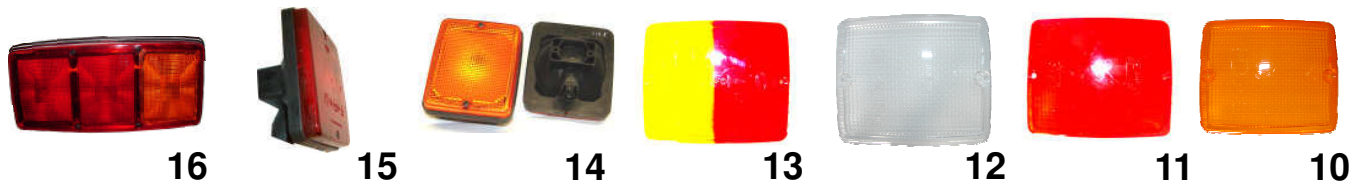

# AGR: 042 - Rückleuchten

Artikel-Nr./ links	Artikel-Nr./ rechts	Artikelbezeichnung	passend Fahrzeug	Bild
042 152 279	042 152 280	Heckleuchte gelb/ rot/ rot/ weiß komplett mit Kabelbaum	passend Setra 300er Serie	1
042 117 202	042 117 202	Ersatzfassung für Kompaktstecker		2
042 117 203	042 117 203	Ersatzfassung mit vegossenen Kab.		
042 152 279.1	042 152 280.1	Kabelbaum komplett einzeln		3
042 152 148	042 152 146	Lichtscheibe Heckleuchte oben	passend Setra 300er Serie	4
042 152 149	042 152 147	Lichtscheibe Heckleuchte unten		
042 152 153	042 152 154	Heckleuchte gelb/ rot	passend Setra 300er Serie	5
042 152 155	042 152 156	Blendscheibe	oben im Dach verbaut	



1



2



3



4



5

Artikel.-Nr	Artikelbezeichnung	OEM-Vgl.-Nr.
042 100 024	Schlußleuchte um Fahrzeugheck Neoplan Profiline	2SA005603-021
042 100 025	Bremsleuchte um Fahrzeugheck Neoplan Profiline	2DA005603-031
042 100 026	Rückfahrleuchte um Fahrzeugheck Neoplan Profiline	2ZR005603-061
042 100 027	Nebelschlußleuchte um Fahrzeugheck Neoplan Profiline	2NE005603-071
042 100 030	Blinkleuchte vorderen Anbau (264x133mm) Profiline	2BA005603-001
042 100 031	Blinkleuchte um Fahrzeugheck (264x133mm) Profiline	2BA005603-011



Artikel.-Nr	Artikelbezeichnung	OEM-Vgl.-Nr.
042 100 050WL PLEX	Klarglasrückleuchte weiß mit Schraublöcher von vorn	Nicht EU!
042 100 050RL PLEX	Klarglasrückleuchte rot mit Schraublöcher von vorn	Nicht EU!
042 100 050GL PLEX	Klarglasrückleuchte gelb mit Schraublöcher von vorn	Nicht EU!



Artikel.-Nr	Artikelbezeichnung	OEM-Vgl.-Nr.
042 100 050W PLEX	Klarglasrückleuchte weiß ohne Schraublöcher von vorn	Nicht EU!
042 100 050R PLEX	Klarglasrückleuchte rot ohne Schraublöcher von vorn	Nicht EU!
042 100 050G PLEX	Klarglasrückleuchte gelb ohne Schraublöcher von vorn	Nicht EU!



Artikel.-Nr	Artikelbezeichnung	OE/ OEM-Vgl.-Nr.
042 112 044PLEX	4-Kammerrückleuchte pf.MB O350 alte Ausführung	Nicht EU!



# AGR: 042 - Rückleuchten und Blinkleuchten

Artikel-Nr.	Artikelbezeichnung	passend Fahrzeug	Bild
042 114 126	Heckleuchte	oben am Dach hinter Glas MB O530/540 Citaro	1
042 121 131	Blinkleuchte	oben im Dach verbaut	2
042 114 026	Rückleuchte	MB O580 Travego Serie Setra 400er Serie oben im Dach	3
042 114 129	Heckleuchte rund rot (D=140)	MB O520 Cito oben im Dach verbaut	4
042 114 132	Blinkleuchte rund gelb	oben im Dach verbaut	4
042 114 133	Heckleuchte rund rot	MB O550 Integro (D=80mm)	5
042 114 134	Bremsleuchte rund rot		6
042 152 036	Heckleuchte-Bremsleuchte rot	Setra 200er Serie	7
042 152 171	Lichtscheibe Heck-Bremsl. rot		8
042 152 037	Rückfahrleuchte weiß		9
042 152 172	Lichtscheibe Rückfahrl. weiß		10
042 152 034	Blinkleuchte gelb		11
042 152 169	Lichtscheibe Blinkleuchte gelb		12
042 152 033	Zusatzschlussleucht. 2-Phasen	Setra 200er und 300er Serie	13
042 110 064	Heckleuchte links	Setra 400er Serie	14
042 110 065	Heckleuchte rechts		14
042 114 000	1-Kammerblinkleuchte gelb	passend Bus MB	15
042 114 001	1-Kammerbrems- oder Rückleuchte rot	(117x139x63mm)	16
042 114 003	1-Kammerrückfahrleuchte weiß	Setra 300er Serie	17
042 114 004	1-Kammernebelschlussleuchte		18
042 114 005	1-Kammerleuchte Dach hinten Blinker/Heckl.		19
042 114 006	Rückstrahler		20
042 114 007	Lichtscheibe Blinkleuchte		21
042 114 008	Lichtscheibe Bremsleuchte oder Rückleuchte		22
042 114 010	Lichtscheibe Rückfahrscheinwerfer		23
042 114 011	Lichtscheibe Nebelschlussleuchte		24
042 114 012	Lichtscheibe Dach hinten Blinker/Heckl.		25
042 114 002	Gehäuse ohne Lichtscheibe		26
042 114 004.1	Nebelschlußleuchte unten im Heck	MB O520/ 530/ 540 Citaro	27
042 114 020	1-Kammerblinkleuchte gelb	Setra 300er Serie	28
042 114 021	1-Kammerbrems- oder Rückl. rot	MB Bus Einbau	29
042 114 022	1-Kammerrückfahrleuchte weiß		
042 114 023	1-Kammernebelschlussleuchte		
042 100 036	Bremsleuchte rechts	MB O580 Travego hinten	30
042 100 037	Bremsleuchte links		31
042 100 040	Rückleuchte links		32
042 100 040	Rückleuchte rechts		32
042 100 041	Blinkleuchte links grau		33
042 100 041	Blinkleuchte rechts grau		33
042 100 042	Rückfahrl. Links grau		34
042 100 042	Rückfahrl. Rechts grau		34
042 100 043	Nebelleuchte links		
042 100 044	Nebelleuchte rechts		35
042 100 036.1	Kontaktträger-Fassung groß	MB O530/ 540/ 550/ 580	36
042 100 036	Rückleuchte links	MB O530/ 540/ 550 hinten	37
042 100 037	Rückleuchte rechts		37
042 100 038	Blinkleuchte links gelb		38
042 100 039	Blinkleuchte rechts gelb		38

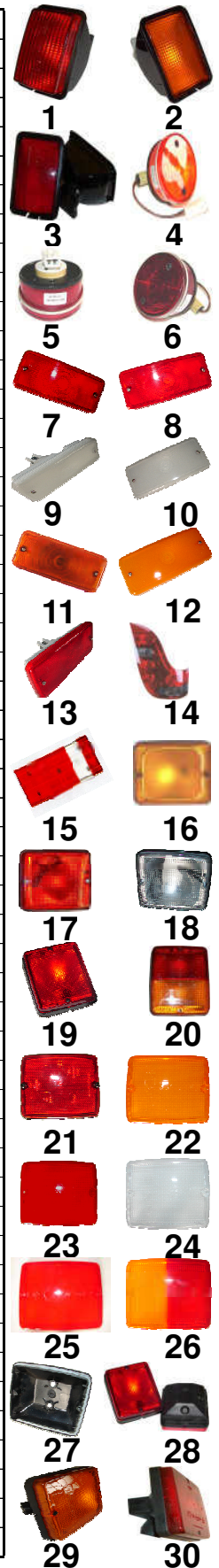

# AGR: 042 - Rückleuchten und Blinkleuchten

Artikel-Nr.	Artikelbeleuchtung	passend Fahrzeug	Anbau	Bild
042 100 030	Blinkleuchte	Neoplan Centro-City-Space-Trans-Combi	vorn	
042 100 031	Blinkleuchte	Neoplan Sky-Metro-Jet-Starliner	hinten	1
042 100 032	Blink-Positionsleuchte		vorn	2
042 100 024	Schlußleuchte		hinten	3
042 100 025	Bremsleuchte		hinten	4
042 100 045	Schluß-Bremsleuchte kombiniert		hinten	5
042 100 026	Rückfahrleuchte		hinten	
042 100 027	Nebelschlußleuchte		hinten	6
042 100 033	Blinkleuchte (N3316, 3318 Euroliner)		hinten	7
042 100 059	Schluss-Bremsleuchte (dreipolig)		hinten	



Artikel-Nr./ links	Artikel-Nr./ rechts	Artikelbezeichnung	passend Fahrzeug	Bild
042 100 014	042 100 013	Heckleuchte	Neoplan N4014-N4016	
042 114 006	042 114 006	Rückstrahler rot		
042 114 021	042 114 021	Rücklicht rot		
042 114 020	042 114 020	Blinkleuchte gelb		
042 117 103	042 117 103	Umrißleuchte klar 100x40mm		
042 114 130	042 114 131	Zweikammerleuchte hinten oben im Dach	Neoplan N316 SHD Transliner	A
042 113 036	042 113 037	Heckleuchte	Neoplan City-Space-Combi- Jet-Sky-Metroliner	B
042 113 074	042 113 075	Dreikammerleuchte oben im Dach	Neoplan N516 Starliner N4416, N4421 Centroliner N3316, N3318 Euroliner	C



Artikel-Nr.	Artikelbezeichnung	passend Fahrzeug
042 100 030.1	Kontaktträger-Fassung groß	MAN Rückleuchte Lions Star-Regio-City Neoplan Centro-City-Sky-Tour-Trend-Starliner



# AGR: 042 - Rückleuchten und Blinkleuchten



Artikel-Nr.	Artikelbezeichnung
<b>Beleuchtung-Rückleuchten (ohne E-Prüfzeichen)</b>	
042 112 044PLEX	4-Kammerrückleuchte pf.MB O350 alte Ausführung Nicht EU!



Artikel-Nr.	Artikelbezeichnung
<b>Beleuchtung-Rückleuchten (ohne E-Prüfzeichen)</b>	
042 112 044.1PLEX	Rückstrahler pf. MB O350 Tourismo alte Ausführung



Artikel-Nr.	Artikelbezeichnung
<b>Beleuchtung-Rückleuchten</b>	
042 114 127	Zweikammerleuchte pf.MB O404 links oben/Dach
042 114 128	Zweikammerleuchte MB O404 rechts oben/Dach

Artikel-Nr.	Artikelbezeichnung
<b>Beleuchtung-Rückleuchten</b>	
042 100 066	Rückleuchte Links MB Integro- Travego- Tourismo ( neue Generation )
042 100 067	Rückleuchte Rechts MB Integro- Travego- Tourismo ( neue Generation )





# AGR: 042 - Blinkleuchten

Artikel-Nr.	Artikelbezeichnung	passend Fahrzeug	Bilder
042 121 108	Blinkleuchte links	MAN SL202 (alte Generation Stadtwagen)	1
042 121 107	Blinkleuchte rechts		1
042 100 030	Blinkleuchte links/ rechts	MAN ÜL313/ 353, Lion´s Family	2
042 100 023	Seitenblinkleuchte links	Neoplan Cityliner, Transliner	3
042 100 022	Seitenblinkleuchte rechts		3
042 121 040	Blinkleuchte links sowie rechts	MAN NL202 (Einbau in Stoßstange)	4
042 121 041	Lichtscheibe		
042 121 100	Seitenblinkleuchte	MAN NG, NL, NÜ, RL, ÜL	5
042 121 100.1	Lichtscheibe		
042 114 089	Blinkleuchte links sowie rechts	Neoplan Cityliner, Spaceliner	6
042 121 060	Seitenblinkleuchte links sowie rechts	Neoplan Cityliner, Spaceliner	7
042 100 009	Seitenblinkleuchte links	MAN verschiedene Baumuster (140x51x48mm)	8
042 100 010	Seitenblinkleuchte rechts	MAN Lion`s Star-Regio-City	8
042 121 124	Seitenblinkleuchte vorn gelb	Neoplan Euroliner, Starliner (neue Generation)	9
042 121 124.1	Seitenblinkleuchte vorn weiß		9
042 121 141	Nebelscheinwerfer-Blinkereinheit H4/ 21W links	MAN FRH, NG, NL, NÜ, SL, SÜ, ÜL	10
042 121 142	Nebelscheinwerfer-Blinkereinheit H4/ 21W rechts		10



1

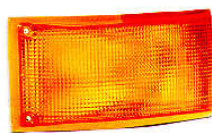

2



3



4



5



6



7



8



9



10

# AGR: 042 - Blinkleuchten

Artikel-Nr.	Artikelbezeichnung	passend Fahrzeug	Bild
042 121 132	Blinkleuchte vorn links	Setra 400er Serie Einbau	1
042 121 133	Blinkleuchte vorn rechts		
042 152 151	Blinkleuchte vorn links	Setra 300er vorn Einbau	2
042 152 152	Blinkleuchte vorn rechts		
042 121 135	Seitenblinkleuchte an VA links	Setra 400er Serie	3
042 121 136	Seitenblinkleuchte an VA rechts		
042 117 072	Umrißleuchte mit Rückstrahler	Setra 200/ 300er Serie geklebt	4
042 117 074	Lichtscheibe		
042 121 126	Seitenblinkleuchte an VA	Setra S411	5
042 100 006	Blinkleuchte links/ rechts	MB O303	6
042 100 008	Lichtscheibe		
042 121 002	Blinkleuchte links gelb	MB O350/ 404 / 550	7
042 121 003	Blinkleuchte rechts gelb		
042 121 105	Blinkleuchte links weiß		8
042 121 106	Blinkleuchte rechts weiß		
042 100 007	Blinkleuchte links/ rechts	MB O402/ 405 / 407/ 408	9
042 121 129	Seitenblinkleuchte links	MB O530/540 Citaro	10
042 121 130	Seitenblinkleuchte rechts		
042 100 009	Seitenblinkleuchte links	MB O350/ 404/ 520	11
042 100 010	Seitenblinkleuchte rechts	(140x51x48mm)	
042 100 046	vorn klar links	MB O580 Travego vorn	12
042 100 047	vorn klar rechts		
042 100 038.1	vorn weiß links	MB O530/ 540 Citaro	13
042 100 039.1	vorn weiß rechts		
042 121 031	Zusatzblinkleuchte links	MB O550 Integro	14
042 121 032	Zusatzblinkleuchte rechts	S200er und 300er Serie	
042 121 033	Lichtscheibe		
042 121 138	Seitenblinkleuchte gelb	MB O520 Cito	15
042 121 054	Seitenblinkleuchte	MB O405 und andere	16
042 121 000	Blinkleuchte links	MB O404 hinten	17
042 121 001	Blinkleuchte rechts		
042 121 050	Blinkleuchte vorn li. sowie re.	Setra 200er Serie	18



1



2



3



4



5



6



7



8

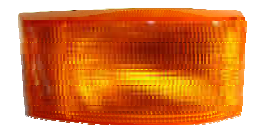

9



10



11



18

17

16

15

14

13

12

# AGR: 042 - Umrißleuchten

Artikel-Nr.	Artikelbezeichnung	Verbauart	Maße	Bild
042 117 107	Umrißleuchte gelb (ohne Fassung)	für Fassung waagerecht	120x45	1
042 117 107.1		für Fassung senkrecht	120x45	
042 117 109		für Fassung waagerecht	110x41,5	2
042 117 109.1		für Fassung senkrecht	110x41,5	3
042 117 201	Fassungen für Umrißleuchten	Fassung mit vergoss.Kabel		4
042 117 200		Fassung grau Ausf. AMP		5
042 117 203		Fassung schwarz Ausf. Bosch		6
042 117 204		wie Bild 3 aber mit Entlüftung		7
042 117 205		Radialgedichtete Fassung		8
042 117 140	LED-Umrißleuchte gelb	ohne Dichtung/ ohne Stecker	120x45	9
042 117 142	mit eingegossenem Kabel L=2000mm	ohne Dichtung/ ohne Stecker	110x41	10
042 117 147		mit Dichtung/ ohne Stecker	110x41	11
042 117 148		mit Dichtung/ mit Boschstecker	120x45	12
		schwarz (Kabel L=60mm)		
042 117 158	LED-Umrißleuchte gelb (ohne Kabel)	mit Dichtung/ für Aufnahme Stecker	110x41	13

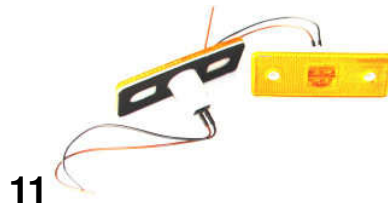

# AGR: 042 - Umrißleuchten

Artikel.-Nr	Artikelbezeichnung	Bild
<b>Beleuchtung-Umrißleuchten</b>		
042 117 006	Umrißleuchte rot/klar Glas schraubbar (92x42x37)	6
042 117 083	Umrißleuchte gelb m.Rückstrahler (126x38x11)	1
042 117 107	Umrißleuchte gelb pf.Einbau in Karosserie	2
042 117 108	Umrißleuchte klar vorn pf.MAN/Neoplan	4
042 117 111	Umrißleuchte rot hinten pf.MAN/Neoplan	5
042 117 143 144PL	Umrißleuchte rot/weiß mit grauen Fuß pf.Neoplan links/rechts	3



6



3



4



5



1



2

Artikel.-Nr	Artikelbezeichnung
<b>Beleuchtung-Umrißleuchten LED</b>	
042 117 147	LED-Seitenmarkierungsl. gelb mit Dichtung (Lochabstand 7,5)



**LED**

# AGR: 042 - Umrißleuchten

Artikel-Nr.	Artikelbezeichnung	passend Fahrzeug	Bild
042 152 174	Umrißleuchte rot	Setra 200er Serie	1
042 152 176	Umrißleuchte weiß	hinten oben am Dach	1
042 152 175	Lichtscheibe rot		
052 152 062	Lichtscheibe weiß		
	Umrißleuchte rot/weiß		
042 117 000	Ausführung Glas steckbar		2
042 117 006	Ausführung Glas schraubbar		3
042 117 001	Ersatzkappe steckbar		
042 117 003	Ersatzkappe schraubbar		
042 117 063	Spurhalteleuchte weiß/schwarz	Setra 400er Serie	4
042 117 108	Umrißleuchte klar	MB einige Baumuster	5
042 117 111	Umrißleuchte rot		6
042 117 110	Ersatzkappe klar		
042 117 112	Ersatzkappe rot		
042 001 064	Rückstrahler rot Metallgeh.	Setra 200er/ 300er Serie	7
042 001 061	Rückstrahler rot selbstklebend	MB O520 Cito/ Setra 319UL	8
		hinten in Stoßbecke	
042 001 093	Rückstrahler rot selbstklebend	Setra 315/319NF	9
		hinten in Stoßbecke	
042 117 077	Positionsleuchte rot	S80-S150 und 200er Serie	10
042 117 078	Positionsleuchte weiß		
042 100 004	Umrißleuchte weiß	MB O303/ 405	11
042 100 005	Umrißleuchte rot		12
042 117 113	Umrißleuchte rot/klar	MB O520 Cito	13
		Setra 400er Serie	
		seitlich am Heck	
042 117 103	weiß oben vorn am Dach	MB O350/ 404	14
042 117 102	rot hinten oben am Dach		15
042 000 009	Umrißleuchte seitlich gelb	MB O404	16
042 117 075	Positionsleuchte weiß	Setra 300er Serie	17
		MB O520/ 530/ 540/ 550/ 580	
		vorn oben im Dach	
042 117 199	Positionsleuchte rot	hinten oben im Dach	18
042 117 206	Umrißleuchte weiß	MB O520 Cito	19
		oben vorn am Dach	
042 152 173	Nebelrückscheinwerfer	Setra 300er Serie	20



1



2



3



4



5



6



11



10



9



8



7



12



13



14



15



16



20



19



18



17

# AGR: 042 - Positionsleuchten

Artikel-Nr.	Artikelbezeichnung	Artikeleinbauort	passend Fahrzeug	Bild
042 117 145	Positionsleuchte weiß	rechts am Ende der Leiste	Neoplan N122 Skyliner	1
042 117 146	Positionsleuchte weiß	links am Ende der Leiste		1
		vorn oben		
042 117 149	Positionsleuchte weiß	vorn oben	Neoplan N318 Euroliner	2
042 117 149.1	Abdeckkappe schwarz		Neoplan N516 Starliner	3
042 117 149	Positionsleuchte weiß	vorn oben	N1122 Skyliner	2
042 117 153	Abdeckkappe Positiosleuchte links			4
042 117 154	Abdeckkappe Positiosleuchte rechts			4
042 117 150	LED-Leuchte weiß	vorn oben	Neoplan N318 Euroliner	5
042 117 157	Abdeckkappe schwarz			6
042 117 021	Positionsleuchte	hinten	MAN FRH,NG,NL,	7
042 121 044	Blinkleuchte	hinten	NÜ,SG,SL,SÜ,ÜL	8
042 117 075	Positionsleuchte klar	vorn	MAN SG, SL, SÜ SR Neoplan einige Baumuster	9
042 117 040	Positionsleuchte klar	vorn	MAN FRH, RH, SG, SL, SÜ, ÜL	10
042 117 199	Positionsleuchte	hinten oben	Neoplan einige Baumuster	11
042 117 103	Positionsleuchte weiß	vorn oben	Neoplan Cityliner-Spaceliner	12
042 117 102	Positionsleuchte rot	hinten oben	Neoplan N4010-4014 Stadtswagen	13



# AGR: 042 - Kennzeichenleuchten

Artikel-Nr.	Artikelbezeichnung	passend Fahrzeug	Bild
042 119 000.1	Gehäusefarbe schwarz (Kappe mit 1x Schraube befestigt)	Lochabstand 72mm	1
042 119 023	Gehäusefarbe schwarz (Kappe mit 2x Schraube befestigt)	Lochabstand 72mm	2
042 119 000	Gehäusefarbe grau	Lochabstand 45mm	3
042 119 019	Gehäuse Metall schwarz	Aufbau 284x56x68mm	4
042 119 029	Einbau	MB O520/ 530/ 540/ 580 Setra 400er Serie	5
042 119 011	Einbau 83x32x35mm	Setra 200er/ 300er Serie	6
042 119 012	Gehäuse Kunststoff schwarz	Einbau 83x32x39mm	7
042 119 028	Gehäuse Metall verchromt	Einbau 83x32x25mm	8
042 119 007	Gehäuse Metall verchromt	Einbau 73x32x27mm	9
042 119 020	Gehäuse Metall matt	Einbau 80x33x49mm	10



1



2



3



4



5



6



7



8



9



10

# Omnibusbetrieb **SDUNEK** im Barnim zu Hause



Kompetenz, Schnelligkeit & Flexibilität vereint mit Top-Qualität, fairen Preisen, sowie den immer erreichbaren Notdienst, dass schätzen wir an unseren Partnern den Busprofis.



**Die Busprofis**

AK GmbH



German Quality repair and accessories parts



# AGR: 043 150 - Spannungswandler

Artikel.-Nr	Artikelbezeichnung
	<b>Kleinelektrik/ Spannungswandler/ potential transformer</b>
043 150 021PL	Spannungswandler 24/12V 8A (115x90x45)

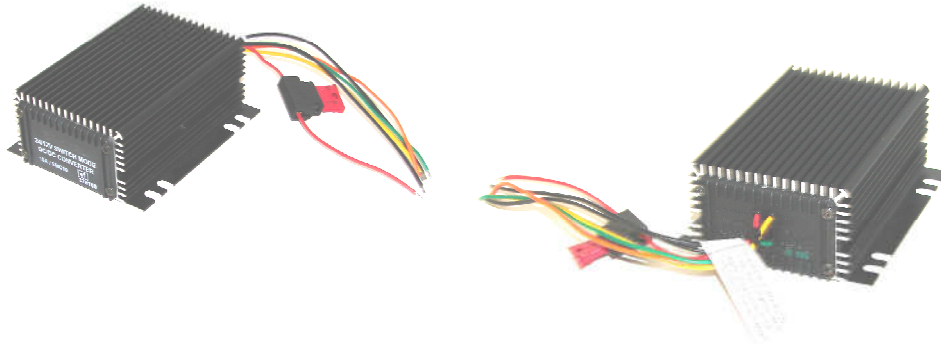

# AGR: 043 - Schalter und Symbole

Artikel-Nr.	Artikelbezeichnung	Schalternummer	Bild
043 000 202	Schalter NP3782	3782	ohne
043 120 008	Schalter NP3772	3772	1
043 120 009	Schalter NP3774	3774	2
043 120 010	Schalter NP3749	3749	3
043 120 018	Schalter NP3775	3775	4
043 120 019	Schalter NP3771	3771	5
043 120 020	Schalter NP3776	3776	6
043 120 021	Schalter NP3777	3777	7
043 120 022	Schalter NP3778	3778	8
043 120 023	Schalter NP3773	3773	ohne
043 120 024	Leuchtanzeiger Rot		ohne
043 120 024.1	Leuchtanzeiger Grün		ohne

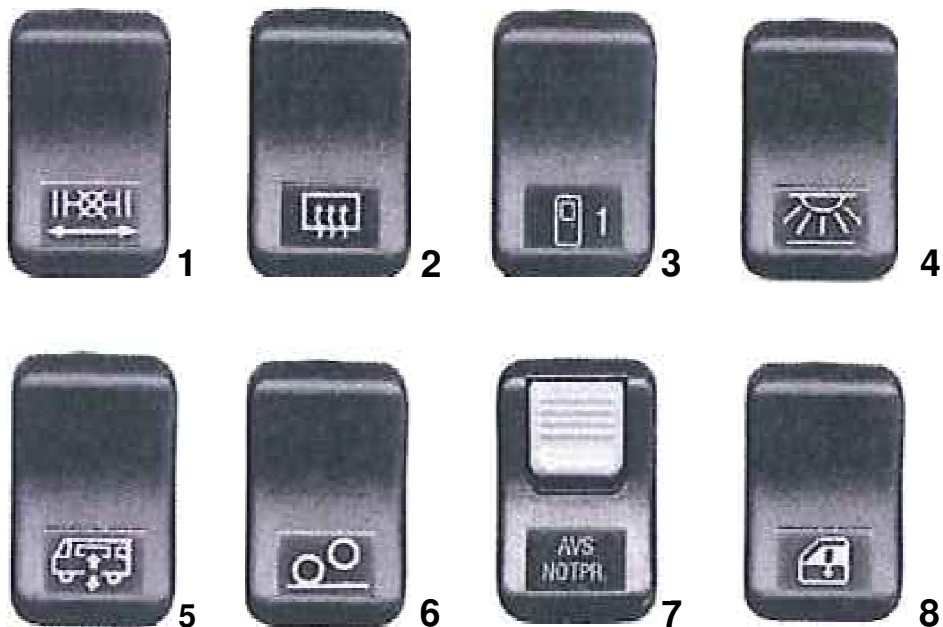

Schalter sind ohne Symbole !!!

# AGR: 043 - Schalter und Symbole

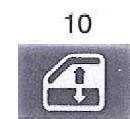
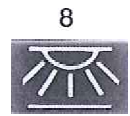

Artikel-Nr.	Artikelbezeichnung	Schalternummer	Bild
043 120 008.1	Nachlaufachsensperre	3772	2
043 120 021.1	AVS Notpr.	3777	3
043 120 021.2	Batterieauptschalter	3777	4
043 120 008.2	Gebläse Lüftungswalzen	3772	5
043 120 020.1	EDC-Test	3776	6
043 120 018.1	Gebläse Frontscheibe oben	3775	7
043 120 018.2	Fahrerleuchte	3775	8
043 120 009.1	Abblendlicht	3774	9
043 120 022.1	Fensterheber	3778	10
043 120 020.2	Standheizungshauptschalter	3776	11
043 120 019.1	Heben und Senken	3771	14
043 120 008.3	Service	3772	16
043 120 018.3	Innenbeleuchtung Lichtschiene außen	3775	17
043 120 008.4	Kofferraumbeleuchtung	3772	18
043 120 008.5	Küche	3772	19
043 120 008.6	Leselampen	3772	20
043 120 020.3	Motor Stop	3776	22
043 120 009.2	Nebellampe	3774	23
043 120 008.7	Retarder	3772	25
043 120 008.8	Ruhekabinenheizung	3772	26
043 120 008.9	Scheibenwaschanlage	3772	27
043 120 009.3	Spiegel- und Seitenscheibenheizung	3774	28
043 120 010.1	Tür 1	3749	30
043 120 010.2	Tür 2	3749	31
043 000 202.1	Warnblinkschalter	3782	32
043 120 008.10	WC	3772	33
043 120 008.11	Scheibenwischanlage	3772	34
043 120 019.2	Monitor	3771	35
043 120 022.2	Start/Stop	3778	36
043 120 020.4	Retarder Test	3776	37
043 120 008.12	Zentralverriegelung	3772	38
043 120 009.4	Küche	3774	41
043 120 019.3	Fahrgastmonitor / Fahrermonitor	3771	39

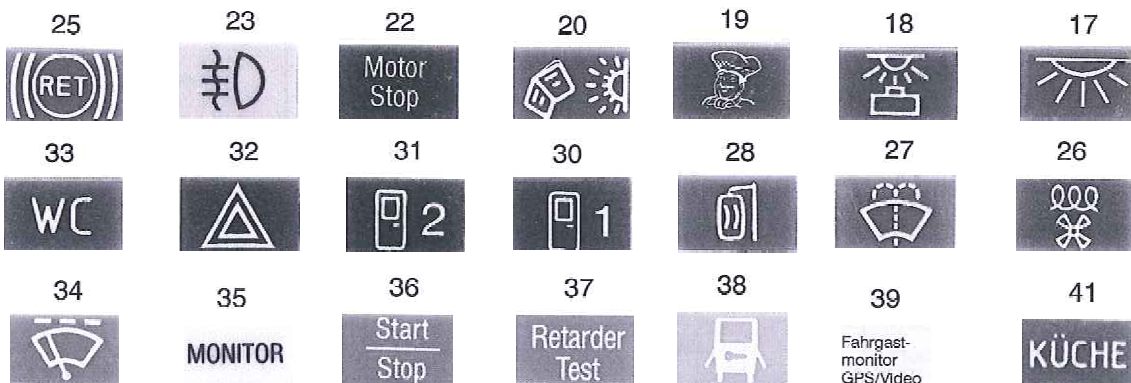
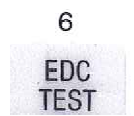
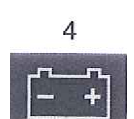

# AGR: 043 - Öldruckgeber/ Temperaturregeber

Artikel.-Nr	Artikelbezeichnung	Bild
<b>Kleinelektrik/ Öldruckgeber</b>		
043 300 120	Öldruckgeber 0-5bar (M18x1,5/SW24/GL=12/SSP=0,25) 1-polig	3
043 300 117	Öldruckgeber 0-5bar (M18x1,5/SW24/GL=12/SSP=0,25) 2-polig	1
043 300 124	Öldruckgeber 0-5bar (Bajonettanschluß außen 3-polig)	5
043 300 007	Öldruckgeber 0-5bar (M18x1,5/SW24/GL=12/SSP=0,25) Kabel L=200	7
043 300 125	Öldruckgeber 0-10bar (M10x1/SW17/GL=11/SSP=5,2) 2-polig	6
043 300 118	Öldruckgeber 0-10bar (M18x1,5/SW24/GL=12/SSP=0,25) 2-polig	2
043 300 122	Öldruckgeber 0-10bar (Bajonettanschluß außen 3-polig)	4

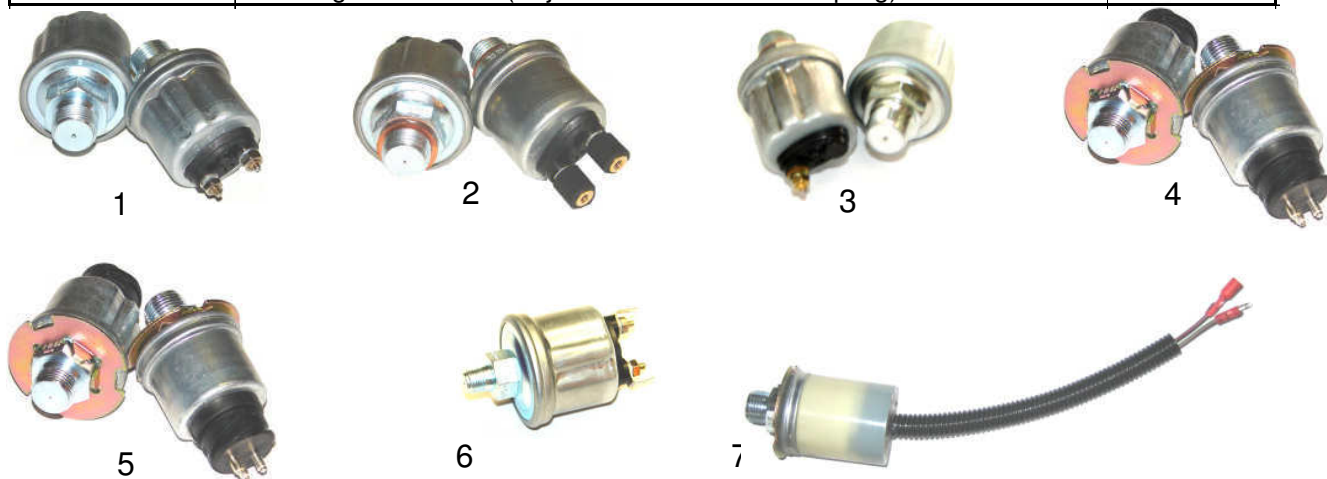

Artikel.-Nr	Artikelbezeichnung	Bild
<b>Kleinelektrik/ Temperaturregeber</b>		
043 311 022	Temperaturregeber (SW19/M14x1,5/L=71) pf.Euro 0-2/ 105°	A
043 311 023	Temperaturfühler (SW19/M14x1,5/L=55) pf.Öl/Wasser Euro3	B
043 311 024	Temperaturregeber (SW19/M10x1/L=35/1Pin Bajonett-A) 100° pf.Wasser	C
043 311 025	Temperaturregeber (SW19/M14/L=45/2-Pin Bajonett-A) 100° pf.Wasser	D
043 311 045	Temperaturregeber (SW19/ L=52) pf.Wasser	E
043 311 046	Temperaturregeber (SW19/ L=53) pf.Ladeluft	F
043 311 047	Temperaturregeber (SW22/M14x1,5/L=280) mit Kabel pf.Wasser MAN	G

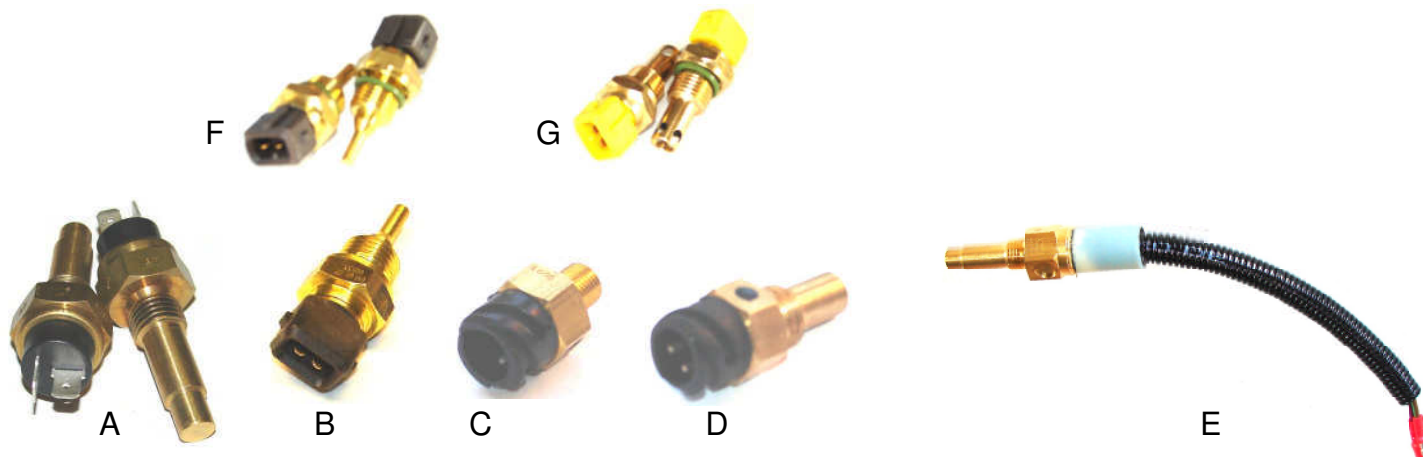

Artikel.-Nr	Artikelbezeichnung
<b>Kleinelektrik/ Warnblinkschalter</b>	
043 100 138	Warnblinkschalter



# AGR: 043 - Bremslichtschalter/ Kontrollschalter

Artikel.-Nr	Artikelbezeichnung	Bild
<b>Kleinelektrik/ Bremslichtschalter</b>		
043 315 000	Bremslichtschalter pneum. (0,1-0,5bar) Flachsteckanschluß	1
043 315 000	Bremslichtschalter pneum. (0,1-0,5bar) Flachsteckanschluß	1
043 315 006	Bremslichtschalter (AG=M27x1/ IG=M12x1,5)	2
043 315 006	Bremslichtschalter (AG=M27x1/ IG=M12x1,5)	2
043 315 007	Bremslichtschalter (M12x1,0mm)	3
043 315 107	Bremslichtschalter pneumatisch (4,0bar) 2xRundsteckanschluß	4
043 315 109	Bremslichtschalter pneum. (5,0bar)/ Handbremskontrollschalter	5
043 315 117	Bremslichtschalter/ Handbremskontrollschalter	6
043 315 124	Bremslichtschalter pneum. (0,3-0,8bar) Rundsteckanschl. Öffner	7
043 315 130	Bremslichtschalter (M12x1,0/ M27x10mm) mit 2x RST-Anschluß	8
043 315 130	Bremslichtschalter (M12x1,0/ M27x10mm) mit 2x RST-Anschluß	8
043 315 131	Bremslichtschalter (M12x1,0/ M27x1,0mm) Schliesser	9
043 315 132	Bremslichtschalter/ Handbremskontrollschalter	10
043 315 134	Bremslichtschalter (M16x1,5) mit 2x Rundsteckanschlüsse	11
043 315 142	Schalter für Getriebe (M24x1/ D=17,5)	12



1

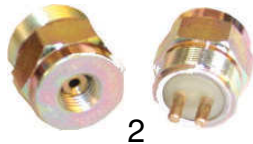

2



3



4



5



6



7



8



9



10



11



12

Artikel.-Nr	Artikelbezeichnung	Bild
<b>Kleinelektrik/ Rückwärtsgangschalter-Kontrollschalter</b>		
043 316 002	Kontrollschalter in Ruhe "AUS" MAN (M18x1,5/ M27x1,0mm)	A
043 316 005	Kontrollschalter in Ruhe "AUS" ZF (48mm)	B
043 316 007	Kontrollschalter in Ruhe "EIN" MB/MAN	C
043 316 007	Kontrollschalter in Ruhe "EIN" MB/MAN	C
043 316 018	Schalter Getriebe ZF (M27x1,0/ D=17,5)	D
043 316 018	Schalter Getriebe ZF (M27x1,0/ D=17,5)	D



A



B



C



D

# AGR: 044 - Glühlampen



Volt/ Leistung	Bezeichnung	Socket	Artikel-Nr.
24V/ 70W	H1	P14,5s	044 200 096

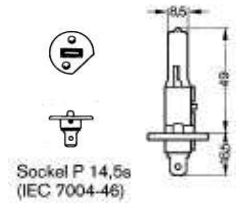

X 511

Volt/ Leistung	Bezeichnung	Socket	Artikel-Nr.
24V/ 70W	H2	x511	044 200 097

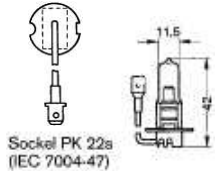

Volt/ Leistung	Bezeichnung	Socket	Artikel-Nr.
24V/ 70W	H3	PK22s	044 200 098

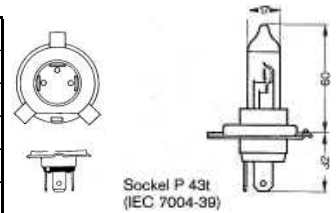

Volt/ Leistung	Bezeichnung	Socket	Artikel-Nr.
24V/ 70-75W	H4	P43T	044 200 099
24V/ 70-75W	H4	P45T gelb	044 200 101
24V/ 70-75W	H4	P45T	044 200 102
24V/ 70-75W	H4	P43T gelb	044 200 100



Volt/ Leistung	Bezeichnung	Socket	Artikel-Nr.
24V/ 70W	H7	PX26d	044 200 125



Volt/ Leistung	Bezeichnung	Socket	Artikel-Nr.
24V/ 85V	Xenon	D2S	044 200 177



Volt/ Leistung	Bezeichnung	Socket	Artikel-Nr.
24V/ 21W	Kugellampe	BA15s	044 200 071
24V/ 21W gelb	Kugellampe	BA15s	044 200 127
24V/ 18W	Kugellampe	BA15s	044 200 065
24V/ 10W	Kugellampe	BA15s	044 200 047
24V/ 5W	Kugellampe	BA15s	044 200 038

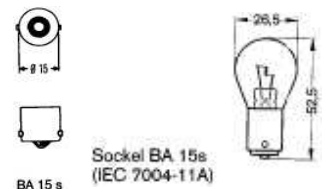

Volt/ Leistung	Bezeichnung	Socket	Artikel-Nr.
24V/ 21W	Kugellampe	BA15d	044 200 070
24V/ 21W gelb	Kugellampe	BA15d	044 200 129
24V/ 21-5W	Kugellampe	BA15d	044 200 145
24V/ 21-5W	Kugellampe	BAY15d	044 200 073
24V/ 10W	Kugellampe	BA15d	044 200 048
24V/ 5W	Kugellampe	BA15d	044 200 039

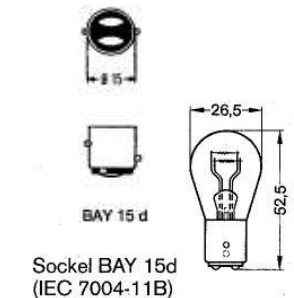

Volt/ Leistung	Bezeichnung	Socket	Artikel-Nr.
24V/ 5W	Kugellampe	BA9s	044 200 040
24V/ 4W	Kugellampe	BA9s	044 200 028
24V/ 3W	Kugellampe	BA9s	044 200 026
24V/ 2W	Kugellampe	BA9s	044 200 019

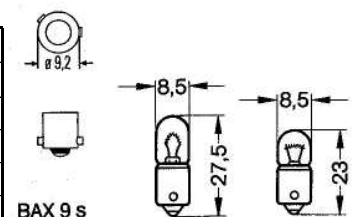

# AGR: 044 - Glühlampen



Volt/ Leistung	Bezeichnung	Socket	Artikel-Nr.
24V/ 3W	Kugellampe	BA7s	044 200 027
24V/ 2W	Kugellampe	BA7s	044 200 016

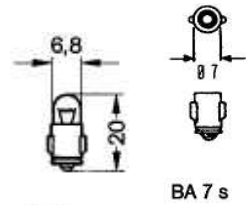

Volt/ Leistung	Bezeichnung	Socket	Artikel-Nr.
24V/ 0,7W	Glassockel	W2x4,6d	044 200 005
24V/ 1W	Glassockel	W2x4,6d	044 200 013
24V/ 1,2W	Glassockel	W2x4,6d	044 200 010
24V/ 2W	Glassockel	W2x4,6d	044 200 151
24V/ 3W	Glassockel	W2x4,6d	044 200 025

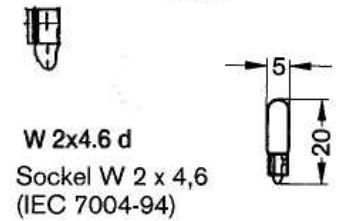

Volt/ Leistung	Bezeichnung	Socket	Artikel-Nr.
24V/ 3W	Glassockel	W2,1x9,5d	044 200 025
24V/ 5W	Glassockel	W2,1x9,5d	044 200 037

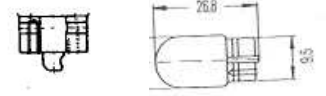

W 2,1x9,5 d



Volt/ Leistung	Bezeichnung	Socket	Artikel-Nr.
24V/ 20W	Glassockel/ Halogen	G4	044 200 066
28V/ 10W	Glassockel/ Halogen	G4	044 201 000
28V/ 20W	Glassockel/ Halogen	G4	044 201 001



Volt/ Leistung	Bezeichnung	Socket	Artikel-Nr.
24V/ 21W	Halogen	BAY9s	044 200 132

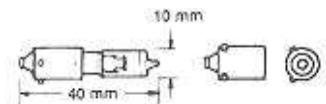

Volt/ Leistung	Bezeichnung	Socket	Artikel-Nr.
24V/ 1,2W	verspiegelt weiß	REF 17	044 200 008
24V/ 2,4W	Reflektl. weiß	REF 9/T4	044 200 006

Volt/ Leistung	Bezeichnung	Socket	Artikel-Nr.
24V/ 1,4W	Reflektl. weiß	BA9d	044 200 007



Volt/ Leistung	Bezeichnung	Amp	Socket	Artikel-Nr.
30V/ 1,2W	Zwergglühlampe	40ma	T4,5	044 200 010 2



Volt/ Leistung	Bezeichnung	Socket	Größe	Artikel-Nr.
24V/ 5W	Soffitte	SV8,5	8x41	044 200 007
24V/ 10W	Soffitte	SV8,5	11x36	044 200 045
24V/ 10W	Soffitte	SV8,5	11x38	044 200 046
24V/ 10W	Soffitte	SV8,5	11x41	044 200 044



Volt/ Leistung	Bezeichnung	Farbe	Socket	Bild	Artikel-Nr.
24V/ 1,2W	Kunststoffsockellampe	grau	B8,5d	2	044 200 011
24V/ 1,2W	Kunststoffsockellampe	grau	B8,3d	3	044 200 163
24V/ 1,2W	Kunststoffsockellampe	blau	EBSR10	4	044 200 166
24V/ 1,2W	Kunststoffsockellampe	weiß	EBSR10	5	044 200 164
24V/ 1,2W	Kunststoffsockellampe	gelb	EBSR11	6	044 200 165
24V/ 1,2W	Kunststoffsockellampe	beige	EBSN10	7	044 200 154
24V/ 1,2W	Kunststoffsockellampe	hell gelb	EBSN7	8	044 200 162
24V/ 1,2W	Kunststoffsockellampe	grün	EBSP19	9	044 200 157
24V/ 1,5W	Kunststoffsockellampe	dunkelrot	EBSP19	10	044 200 168



# AGR: 044 - Beleuchtung Innenraum

Artikel-Nr.	Artikelbezeichnung
<b>Vorschaltgeräte für Innenleuchten und Fahrtzielanzeigen</b>	
044 400 000	Vorschaltgerät 4-13W (auch dimmbar) für 1xLeuchte
044 400 000.1	Vorschaltgerät 15-40W (auch dimmbar) für 1x Leuchte
044 400 000.2	Vorschaltgerät 15-40W ( T5 ) für 1x Leuchte
044 400 000.3	Vorschaltgerät 30W für 2x Leuchte



Artikel.-Nr	Artikelbezeichnung
<b>Leuchtmittel/ Vorschaltgeräte dimmbar</b>	
044 400 0000PL	Vorschaltgerät Profiline 24V/8W (152x39x26)
044 400 0001PL	Vorschaltgerät Profiline 24V/13W (152x39x26)
044 400 0002PL	Vorschaltgerät Profiline 24V/18W (152x39x26)
044 400 0003PL	Vorschaltgerät Profiline 24V/36W (152x39x26)



Artikel-Nr.	Watt	Länge nur Glas	Länge mit Stifte	Rohr D=mm
<b>Leuchtstoffröhren</b>				
044 300 001	6	212	225	16
044 300 006	7	Ersatzlampe für Kompaktleuchtstofflampe		
044 300 007	8	286	292	16
044 300 002	11	Ersatzlampe für Kompaktleuchtstofflampe		
044 300 011	15	438	450	26
044 300 012	16	717	732	26
044 300 004	18	586	602	26
044 300 023	25	740	755	26
044 300 005	30	892	907	26
044 300 030	30	970	984	26
044 300 010	58	1045	1060	26
044 300 026	65	1197	1212	38
044 300 016	4-80			Starter
044 500 002	150W	Halogenstab	78mm	R7S
044 500 007	200W	Halogenstab	114,5mm	R7S
044 500 004	250W	Halogenstab	78mm	R7S
044 300 014	7W	Kompaktröhre	115mm	PL-S 4P gerade





# AGR: 045 - Luftfederbälge

Artikel-Nr.	passend Fahrzeug	Achse	Bild
<b>Luftfederbälge</b>			
045 900 000	Neoplan N208, N210, N407	VA	1
	Neoplan N407	HA	1
	O305/ O305G/ O307/ O405/ O405G-GN/ O407/ O408	VA+HA	1
	O340/ 350/ 404/ 530/ 540	HA	1
	O550 Integro/ O580 Travego	HA	1
	Setra 200er-300er-400er Serie	HA	1
	Setra 228DT mit 2xLuftbalg	NLA	1
	Neoplan N117-3 Jumbocruiser	NLA	1
045 900 001	O340/ 350/ 404	VA	2
045 900 002	Neoplan N209, N212	VA	3
	O550 Integro/ O560 Intouro	VA	3
	Setra 200er Serie/ 300er Serie/ 431DT	VA	3
	Setra 328DT mit 4xLuftbalg	NLA	3
	Neoplan N122-3 Skyliner	NLA	3
	Neoplan N44... Centroliner	VA+HA	3
045 900 003	O530/540 Citaro	VA	4
045 900 004	O580 Travego/ Setra 411-417HDH	VA	5
045 900 005	O580 Travego	NA	6
	Setra 319ÜL/ 415/ 417HDH	NLA	6
045 900 006	Neoplan N4014-4016 Stadtwagen	VA	7
	MAN Stadtbuse SL200/ 202/ SÜ/ SG	nach BM	7
045 900 007	Neoplan N116 Cityliner	VA+HA	8
	Neoplan N212 Jetliner	VA+HA	8
	Neoplan N122-2 Skyliner	VA+HA	8
	Neoplan N4014-4016 Stadtwagen	HA	8
	Neoplan N516 Starliner	VA+HA	8
045 900 009	Neoplan einige Baumuster	NLA	9
045 900 016	MAN Midibusse	nach BM	10
045 900 019	MAN Stadtbuse NL202 (ältere Baumuster)	nach BM	11
045 900 021	MAN Stadtbuse SL200/ 202/ SÜ/ SG	nach BM	12
045 900 022	MAN Stadtbuse SL200/ 202/ SÜ/ SG	nach BM	13
045 900 023	MAN Stadtbuse NL202 (einige Baumuster)	nach BM	14
045 900 024	MAN Stadtbuse NL202 (einige Baumuster)	nach BM	15
045 900 025	Neoplan Tourliner	VA+HA	16
	MAN Stadtbuse , Überlandbusse sowie Reisebusse	nach BM	16
045 900 026	MAN Dreiachser (einige Baumuster)	NLA	17



1



2



3



4



5



6



17



# AGR: 045 - Rollbalgkolben

Artikel.-Nr	Artikelbezeichnung	Bild
<b>Luftfederbalgträger-Rollbalgträger</b>		
045 000 000	Rollbalgträger 661N Neoplan	1
045 000 000.1	obere Platte 661N pf.Neoplan	1P
045 000 001	Rollbalgträger 662N Neoplan	2
045 000 001.1	obere Platte 662N pf.Neoplan	2P
045 000 002	Rollbalgträger 644N MB	3
045 000 004	Rollbalgträger pf.720N, 4713N	ohne
045 000 008	Rollbalgträger O403/404 links	4
045 000 009	Rollbalgträger O403/404 rechts	5
045 000 009.1	obere Platte RZ450-25 pf.MB O403-404	5P
045 000 012	Rollbalgträger 661N Setra VA	8
045 000 012.1	obere Platte für 661N pf.Setra	8P
045 000 013	Rollbalgträger 644N Setra HA	9
045 000 014	Rollbalgträger 701N pf.Bova	10
045 000 014.1	obere Platte 701N pf.Bova	10P
045 000 028	Rollbalgkolben pf.MAN mit 916N	16
045 000 029	Rollbalgkolben pf.MAN VA	17
045 000 030	Rollbalgkolben pf.MAN	18





Herr Hartmut Kamprath  
Werkstattmeister

Herr Mathias Thiele  
Mechaniker/ Schlosser

Hartmut Kamprath setzt auf ein gutes Preis - Leistungsverhältnis !



AK GmbH

Mit unseren 70 Omnibussen im Linien- und Reiseverkehr sind wir für unsere Kunden ein zuverlässiger und dauerhafter Partner. Dabei spielt die Ersatzteilversorgung eine wichtige Rolle. Mit den Busprofis haben wir einen Lieferanten der uns zuverlässig und flexibel beliefert. Dadurch können wir unsere Reparaturen schnell und wirtschaftlich durchführen.



German Quality repair and accessories parts

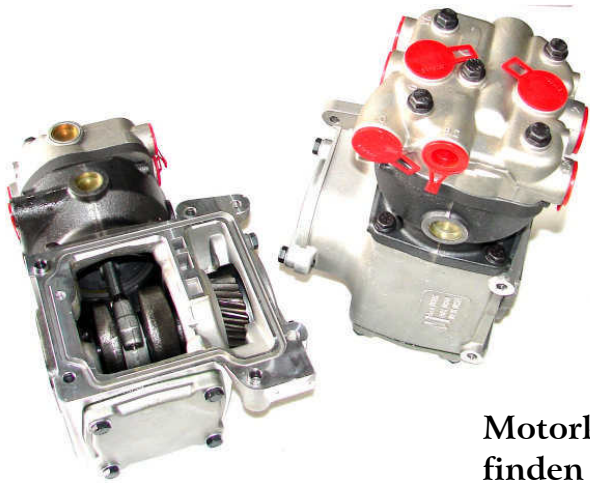

Motorkompressoren  
finden Sie in unserem  
Fachkatalog „Motorenteile“

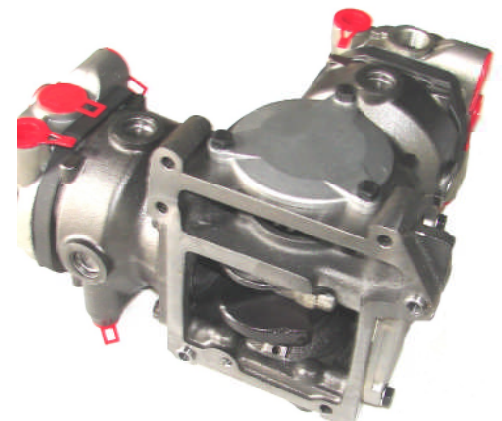
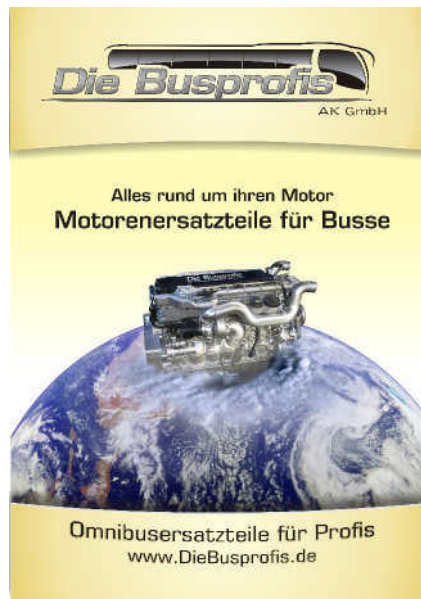

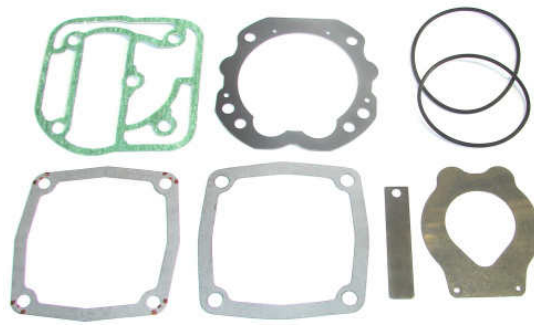

Motorkompressoren  
finden Sie in unserem  
Fachkatalog „Motorenteile“

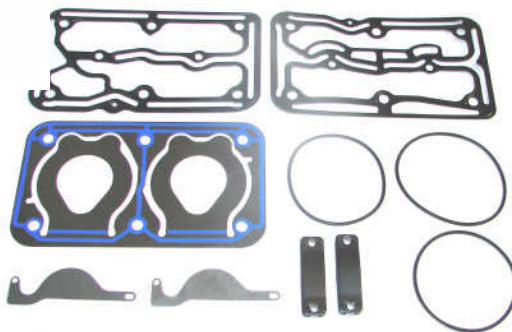
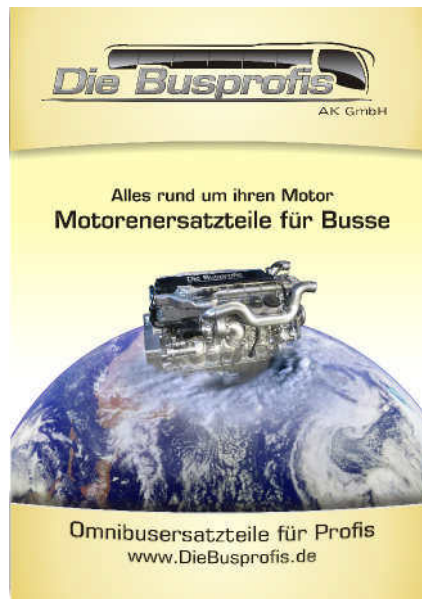

# AGR: 046 001 - ABS und ASR

Artikel-Nr.	Artikelbezeichnung	Bild
046 001 050	ABS-Ventil (E-Anschluss Schraub-Außengewinde)	1
046 001 051	ABS-Ventil (E-Anschluss Bajonett-Außengewinde/dicke Stifte "Dreieck")	2
046 001 052	ABS-Ventil (E-Anschluss Schraub-Außengewinde) + Schalldämpfer	3
046 001 053	ABS-Ventil (E-Anschluss Bajonett-Außengewinde/dünne Stifte "L") z.B. NLA O550/ 319UL	4
046 001 055	ABS-Ventil (E-Anschluss Bajonett-Außengewinde/dünne Stifte "Dreieck") z.B. N516/3	5
046 001 057	ABS-Ventil (E-Anschluss Bajonett-Außengewinde/dünne Stifte "L")	6



Artikel-Nr.	Bezeichnung	Bild
046 001 010	ABS-Klemmhülse einzeln	7
046 001 000	ABS-Sensorset (Kabel 0,4m/ 90° abgewinkelt)	8
046 001 000 1	ABS-Sensor (Kabel 1,0m/ 90° abgewinkelt)	9
046 001 000 2	ABS-Sensor (Kabel 2,0m/ 90° abgewinkelt)	10
046 001 000 3	ABS-Sensor (Kabel 2,0m/ gerade heraus zum klemmen mit Nut)	11
046 001 000 5	ABS-Sensor (Kabel 2,0m/ gerade heraus zum stecken)	12
046 001 009	ABS-Sensor (Kabel 2,0m/ 90° abgewinkelt mit Lasche und 5mm Loch zum anschrauben)	13
046 001 000 6	ABS-Sensorset (Kabel 0,3m gerade heraus) speziell Setra 300er Serie	14
046 001 000 7	ABS-Sensor MB O404 Vorderachse (Kabel 1,5m/ 90° abgewinkelt)	8
046 001 000 8	ABS-Sensor MB O404 Hinterachse (Kabel 1,44m/ 90° abgewinkelt)	8
046 001 015	ABS-Sensor MB Citaro (Kabel 2,0m/ 90° abgewinkelt)	8

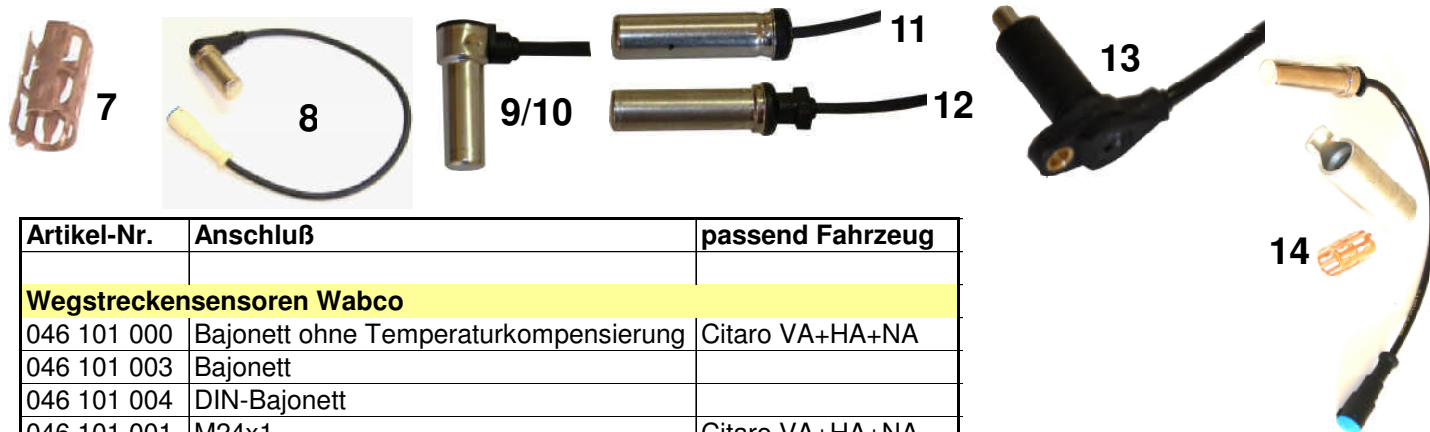

Artikel-Nr.	Anschluß	passend Fahrzeug
<b>Wegstreckensensoren Wabco</b>		
046 101 000	Bajonett ohne Temperaturkompensierung	Citaro VA+HA+NA
046 101 003	Bajonett	
046 101 004	DIN-Bajonett	
046 101 001	M24x1	Citaro VA+HA+NA
046 101 002	M27x1	

Artikel-Nr.	passend Fahrzeug	Bild
<b>Ecas_Magntventileinheit</b>		
046 013 002	MB O350	C
046 013 000	MB O405/405N	A
046 013 001	MB O530/540 Citaro	B
046 013 004	Setra S312HD/315HD/315HDDH-2 Vorderachse	D
046 013 005	Setra S312HD/315HD/315HDDH-2 Hinterachse	D

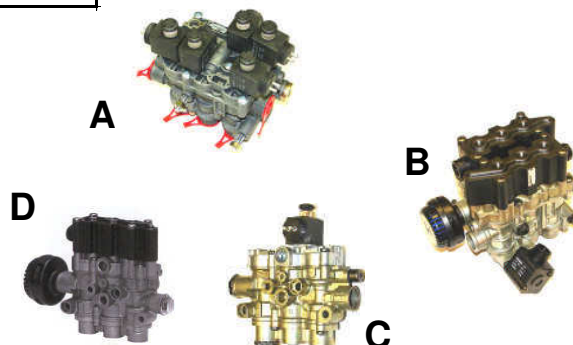

# AGR: 046 003 - Bremsenluftteile

Artikel.-Nr	Artikelbezeichnung
<b>Bremsenlufttechnik/ Entwässerungsventile</b>	
046 003 099	Entwässerungsventil M22x1,5 manuell



Artikel.-Nr	Artikelbezeichnung
<b>Bremsenlufttechnik/ Kupplungsköpfe</b>	
046 003 100	Kupplungskopf rot manuell (M22x1,5)
046 003 101	Kupplungskopf rot manuell (M16x1,5)
046 003 102	Kupplungskopf gelb manuell (M22x1,5)
046 003 103	Kupplungskopf gelb manuell (M16x1,5)
046 003 108	Kupplungskopf rot automatisch (M22x1,5)
046 003 109	Kupplungskopf rot automatisch (M16x1,5)
046 003 110	Kupplungskopf gelb automatisch (M22x1,5)
046 003 111	Kupplungskopf gelb automatisch (M16x1,5)



Artikel.-Nr	Artikelbezeichnung
<b>Bremsenlufttechnik/ Membran für Tristopzylinder sowie Membranzylinder</b>	
046 003 222	Membran Typ 16 Normalhub
046 003 223	Membran Typ 20 Normalhub
046 003 224	Membran Typ 24 Normalhub
046 003 225	Membran Typ 30 Normalhub
046 003 227	Membran Typ 16 Langhub
046 003 228	Membran Typ 20 Langhub
046 003 229	Membran Typ 24 Langhub
046 003 230	Membran Typ 30 Langhub



# AGR: 046 004 - Lufttrockner

Artikel-Nr.	passend Fahrzeug	Bild
<b>Einkammerlufttrockner</b>		
046 004 050	MB O530/ 540 Citaro mit Luftaufbereitung	1
046 004 051	MB O530/ 540 Citaro mit APU und ESC	2
046 004 010	MB O550 Integro (10bar)	3
046 004 050	MB O580 Travego und Setra 400er Serie	4
046 004 003	Setra S315HD (8,4bar mit Anschluss 24)	5
046 004 008	Setra 315NF	6
046 004 100	ohne Druckregler	7
046 004 001	mit Druckregler 8,1bar	
046 004 006	mit Druckregler 9,5bar	
046 100 902	Lufttrocknerpatrone herkömmlich Knorr/ Wabco	8
046 100 906	Lufttrocknerpatrone NEU!! Ölbeständig !!	9
046 002 195	Spezialschlüssel zum Lösen der Lufttrocknerartuschen	10



1



2



3



4



5



6



7



8



9



10

Artikel.-Nr	Artikelbezeichnung
<b>Bremsenlufttechnik/ Lufttrockner Zweikammersystem</b>	
046 004 500	Lufttrockner doppelt Profiline
046 004 501	Lufttrockner doppelt Profiline
046 004 502	Lufttrockner doppelt Profiline
046 004 506	Lufttrockner doppelt Profiline
046 004 506.1	Reparatursatz pf.046 004 506





# AGR: 046 005 - Membranzylinder

Artikel-Nr.	passend Fahrzeug	Bild
<b>Membranzylinder mit Gabelkopf für Trommelbremse an der Vorderachse</b>		
046 005 108	MAN 20" links (mit Bolzen 2xLuftanschluß) MAN SL202 20" links sowie rechts	
046 005 109	MAN 20" rechts (mit Bolzen/ 2xLuftanschluß)	
046 005 103	MAN BM893/ A10/ A11 (mit Bolzen/ 1xLuftanschluß) 20" links MAN Reisebus BM292 24" rechts	
046 005 102	MAN BM893/ A10/ A11 (mit Bolzen/ 1xLuftanschluß) 20" rechts MAN Reisebus BM292 24" links	
046 005 100	MAN ÜL-Serie BM893 Innengewinde M14 24" links	1
046 005 101	MAN ÜL-Serie BM893 Innengewinde M14 24" rechts	2
046 005 112	MAN Reisebus FRH (A03) bis Bj. 5/94 24"	
046 005 113	MAN Reisebus FRH (A03) von 6/94-6/96 mit EDC 24"	
046 005 114	MAN Reisebus FRH (A03) ab 6/96 mit EDC 24"	
046 005 004.1	Neoplan N208 12"	3
046 005 115	Neoplan mit MB-Achse VO4 20"	4
046 005 116	Neoplan mit VN8 24"	4
046 005 131	Neoplan N4011 Stadtwagen links sowie rechts	
046 005 000	Neoplan N116 Cityliner, N4016 Stadtwagen	5
<b>Membranzylinder mit Stößel für Scheibenbremse an der Vorderachse</b>		
046 005 110	MAN NL/ NG/ NG A21-A35 16" links	6
046 005 111	MAN NL/ NÜ/ NG A21-A35 16" links	7
046 005 104	Neoplan VN9 20" links	
046 005 105	Neoplan VN9 20" rechts	8
046 005 124	Neoplan N44.. Centroliner mit VN9/ RL85-A links	9
046 005 125	Neoplan N44.. Centroliner mit VN9/ RL85-A rechts	10
<b>Membranzylinder mit Stößel für Scheibenbremse an der Nachlaufachse</b>		
046 005 105	Neoplan VN9 20" links	
046 005 104	Neoplan VN9 20" rechts	10
<b>Membranzylinder VA-NLA bei Scheibenbremse</b>		
046 005 127	MB O520 Cito VA links	11
046 005 128	MB O520 Cito VA rechts	12
046 005 127	MB O530/ 540 Citaro VA links	
046 005 128	MB O530/ 540 Citaro VA rechts	11
046 003 201	MB O530/ 540 Citaro NLA links sowie rechts	13
046 005 130	MB O580 Travego (24") VA links sowie rechts	14
046 005 129	MB O580 Travego (16") NLA links sowie rechts	15
046 005 106	Setra 200er UL VA	13
046 003 200	Setra 200er H,HD,HDH VA	16
046 005 120	Setra 250Spezial (12") Nachlaufachse	
046 005 107	Setra 328DT Nachlaufachse	
046 005 132	Setra 400er Serie VA links	17
046 005 133	Setra 400er Serie VA links	
<b>Membranzylinder VA-NLA bei Trommelbremse</b>		
046 005 000	MB O303/ 305/ 307/ 402/ 405/ 407/ 408	18
046 005 107	Setra 328DT Nachlaufachse	17

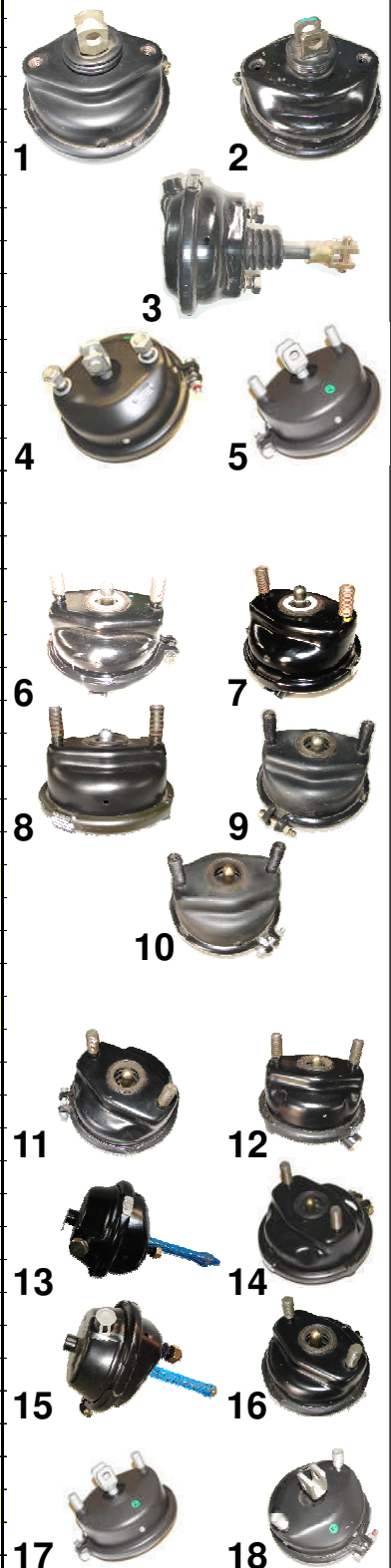

# AGR: 046 006 - Tristopzylinder

Artikel-Nr.	passend Fahrzeug	Bild
<b>Tristopzylinder HA bei Trommelbremse</b>		
046 006 500	MB O303 HA links	1
046 006 513	MB O303 HA rechts	
046 006 509	MB O405 (30/30) HA links	2
046 006 508	MB O405 (30/30) HA rechts	3
046 006 512	MB O405N (30/30) HA links	
046 006 514	MB O405N (30/30) HA rechts	
046 006 507	MB O407-408 (30/30) HA links	
046 006 506	MB O407-408 (30/30) HA rechts	4
046 006 505	MB O550 Integro HA	5
	Setra 300er H,HD,HDH (Kolbenstange L=120mm)	
046 006 515	Setra 209, 210, 211	
046 006 002	Setra 200er Serie (24/24) HA links sowie rechts	6
	Setra 300er UL, GT (24/24) HA links sowie rechts	
046 006 504	Setra 300er H,HD,HDH (Kolbenstange L=220mm)	7
046 006 542	Setra 328DT	8
<b>Tristopzylinder HA bei Scheibenbremse</b>		
046 006 536	MB O520 Cito HA Meritor & SB7000 links/ rechts	9
046 006 537	MB O530/ 540 Citaro HA (nach Baumuster)	
046 006 538	MB O530/ 540 Citaro HA 20/24" (nach Baumuster)	10
046 006 541	MB O530/ 540 Citaro HA 24/24" (nach Baumuster)	
046 006 539	MB O530/ 540 Citaro N3 lang HA	
046 006 534	MB O580 Travego (24/24) HA links	
	Setra 400er Serie links	
046 006 535	MB O580 Travego (24/24) HA rechts	
	Setra 400er Serie rechts	
<b>Rep.-Sätze für Tristopzylinder</b>		
046 006 000F	Feder passend 046 006 002	11
046 006 000SSG	Staubschutzgummi mit rundem Loch für Stange	
046 006 508F	Feder passend 046 006 508/ 509	12
046 006 508SSG	Staubschutzgummi mit Doppelschlitz	13

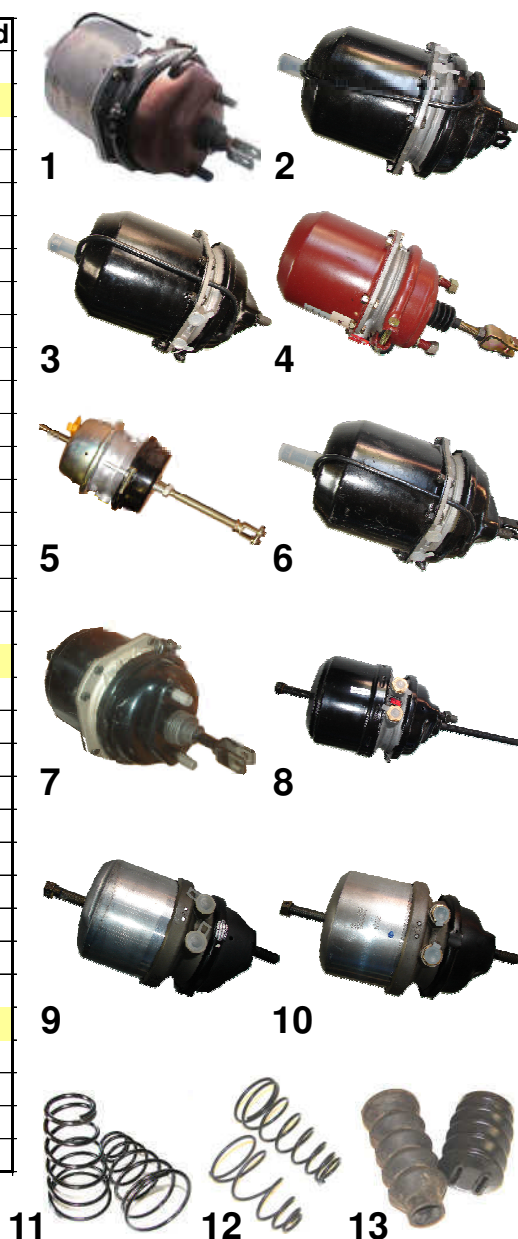

Artikel.-Nr	Artikelbezeichnung	Bild
<b>Tristopzylinder</b>		
046 006 000	Tristopzylinder universell 30/30 KS=270mm (Bus mit Lösestange hinten)	
046 006 001	Tristopzylinder universell 27/30 KS=300mm (Bus mit Lösestange hinten)	
046 006 002	Tristopzylinder universell 24/24 KS=300mm (Bus mit Lösestange hinten)	A
046 006 504	Tristopzylinder universell 24/24 KS=220mm (Bus mit Lösestange hinten)	B
046 006 511	Tristopzylinder Volvo (Bus mit Lösestange hinten)	

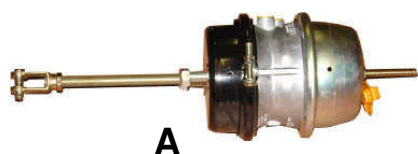

# AGR: 046 006 - Tristopzylinder

Artikel-Nr.	passend Fahrzeug	Bild
<b>Federspeicherzylinder &amp; Tristopzylinder für HA mit Trommelbremsen</b>		
046 006 517	MAN HA SL200 (193) bis Bj. 2/82	
046 006 518	MAN HA SL200 (193) ab Bj. 3/82	
046 006 002	MAN NL (895/ A10) links oder rechts bis Bj. 4/92	1
	MAN ÜL... Serie (Euro2) links	
	MAN ÜL... Serie (Euro2) rechts	
046 006 519	MAN NL/ NÜ (893/ 895/ A10/ A21) links ab 5/92	
046 006 520	MAN NL/ NÜ (893/ 895/ A10/ A21) rechts ab 5/92	
	MAN HA rechts NG312 (A11) bis Bj.3/92	
046 006 027	MAN NL/ NÜ (893/ A10/ A21) links und rechts bei Scheibenbremse	
046 006 519	MAN HA links NG312 (A11) bis Bj.3/92	
046 006 525	MAN inks und rechts NG312 (A11) mit D0826 ab Bj.4/92 I	
046 006 503	AN Reisebus 292 links	
046 006 502	MAN Reisebus 292 rechts	
046 006 521	MAN Reisebus FRH (A03) bis Bj.6/96 links	
046 006 522	MAN Reisebus FRH (A03) bis Bj.6/96 rechts	
046 006 500	Neoplan N116, N122, N316 mit ZF-Hinterachsen	2
046 006 529	Neoplan N4414/ 16/ 21 mit 27/30" und Knorr-Anlage	
046 006 530	Neoplan N4414/ 16/ 21 mit 27/30" und Wabco-Anlage	
<b>Tristopzylinder zweite Hinterachse oder Nachlaufachse bei Trommelbremsen</b>		
046 006 500	Neoplan N116-3 Cityliner	2
046 006 501	Neoplan N122-3 sowie weitere Dreiachser	
<b>Tristopzylinder für Hinterachsen mit Scheibenbremsen</b>		
046 006 523	MAN Reisebus FRH (A03) mit Scheibenbremse ab Bj.7/96 links	
046 006 524	MAN Reisebus FRH (A03) mit Scheibenbremse ab Bj.7/96 rechts	
046 006 540	MAN A21 links sowie rechts	
046 006 526	Neoplan mit A131-132, AV131-132-132 (alle Euro3)	3
<b>Tristopzylinder zweite Hinterachse oder Nachlaufachse bei Scheibenbremse</b>		
046 006 527	Neoplan N1116-3 Cityliner, N3316-3/ 3318-3 Euroliner, N516-3 Starliner mit 16"	4
046 006 526	Neoplan N1116-3 Cityliner, N3316-3/ 3318-3 Euroliner, N516-3 Starliner mit 24"	3
<b>Sperrzylinder zweite Hinterachse oder Nachlaufachse</b>		
046 006 900	Neoplan alle bis einschließlich Euro2 (Bild 1)	5
046 006 901	Neoplan Skyliner N122-3 (Bild 2)	6
046 006 904	Neoplan N318-3 Euroliner sowie N516-3 Starliner alte Generation (Bild 3)	7
046 006 903	Neoplan N3318-3 Euroliner sowie N516-3 neue Generation hydraulisch (Seite 52)	8
046 016 005	Neoplan N516 Starliner Magnetventil zur Ansteuerung des Sperrzylinders (Bild 4)	

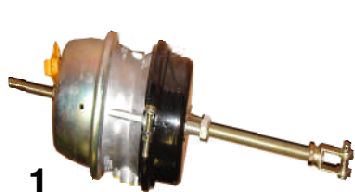

1



2



3



4



5



6



7



8

# AGR: 046 007 - Kupplungskraftverstärker

Artikel.-Nr	passend Fahrzeug
<b>Kupplungskraftverstärker</b>	
046 007 000	MAN Reisebus FRH bis Bj.87
046 007 000.1	Reparatursatz pf.046 007 000
046 007 001	Neoplan N216-N316
046 007 002	MAN Reisebus FRH ab Bj.88
046 007 003	MB O550, Setra 228DT-315UL, diversen Neoplan
046 007 005.1	Reparatursatz pf.046 007 004-005
046 007 006	Neoplan N318/2-N1116-N3318-N516 Euro3-Centroliner
046 007 009	Setra 200er Serie
046 007 009.1	Reparatursatz pf.046 007 009
046 007 010	O405-407-408
046 007 010.1	Reparatursatz pf.046 007 010
046 007 011	MB Citaro-O580, Setra 400er
970 051 431 0	Ausführung Original Wabco
046 007 012	Neoplan N116, diversen Neoplan
046 007 013	Neoplan N216 bei ZFS6-80/S6-90
046 007 015	Neoplan N122-3
046 007 017	MB 0580
046 007 018	O350-O404-Citaro-O550, Setra 300er H/HD/HDH
046 007 018.1	Reparatursatz pf.046 007 018
046 007 019	Setra 300er mit Verschleißanzeiger
046 007 020	MAN A20-21, Neoplan alle 8gang Schaltgetriebe
046 007 021	Neoplan N3316SHD
046 007 023	MAN bei D02826
046 007 023.1	Reparatursatz pf.046 007 023
046 007 031.1	Reparatursatz pf.046 007 031
046 007 032	VanHool
046 007 027.1	Reparatursatz pf.046 007 027
046 007 029.1	046 007 048/ 046 007 037
046 007 049.1	Reparatursatz pf.046 007 049



## AGR: 046 008 - Druckluftzylinder

Artikel.-Nr	Artikelbezeichnung
<b>Bremsenlufttechnik/ Druckluftzylinder</b>	
046 008 016	Druckluftzylinder (Gewinde=M6/ Port=M12)
046 008 017	Druckluftzylinder (Gewinde=M8x/Port=M12)
046 008 023	Druckluftzylinder (Gewinde=M8/ Port=M12)
046 008 026	Druckluftzylinder OM541/542 MB Actros
046 008 028	Druckluftzylinder (M6x1,0mm)

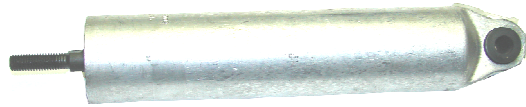
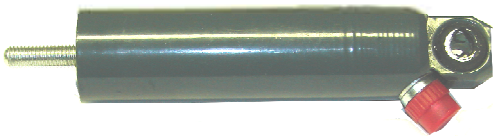

# AGR: 046 009 - Relaisventile

Artikel.-Nr	Artikelbezeichnung	Bild
<b>Bremsenlufttechnik/ Relaisventile</b>		
046 009 000	Relaisventil 10,2bar (3xM22/1xM16) mit ASD	1
046 009 001	Relaisventil 10bar (1xM22/3xM16)	2
046 009 002	Relaisventil 10bar (5xM22)	3
046 009 004	Relaisventil 12bar (1xM22/3xM16)	
046 009 006	Relaisventil 8,5bar (4xM22)	4
046 009 007	Relaisventil 10bar (3xM22/ 1xM16/ Voss)	5
046 009 008	Relaisventil 10bar (2xM22/2xM16/ Voss) ASD=Anschluß AD schraubbar	
046 009 008.1	Reparatursatz pf.046 009 008	
046 009 010	Relaisventil 8,5bar (1xM22/ 2xM16) ASD=Anschluß SD schraubbar	6
046 009 011	Relaisventil 10bar (3xM22/ 1xM16) ASD=Anschl. SD schraubbar	7
046 009 011.1	Reparatursatz pf.046 009 011	
046 009 018	Relaisventil 10bar (5xM22) ASD=Anschl. SD schraubbar	8
046 009 019	Relaisventil 10bar (2xM22/ 2xM16) mit ASD	
046 009 025	Relaisventil 10bar (2xM22, 2xM16)	
046 009 026	Überlastschutzventil 10bar (alle M22x1,5)	
046 009 026.1	Reparatursatz pf.046 009 026	
046 009 027	Relaisventil 8bar (4x M22)	
046 009 028	Relaisventil 10bar (3x M22) ASD=Anschl. SD schraubbar	
046 009 029	Überlastschutzventil 10bar (alle M22x1,5) mit gedrehtem Oberteil	

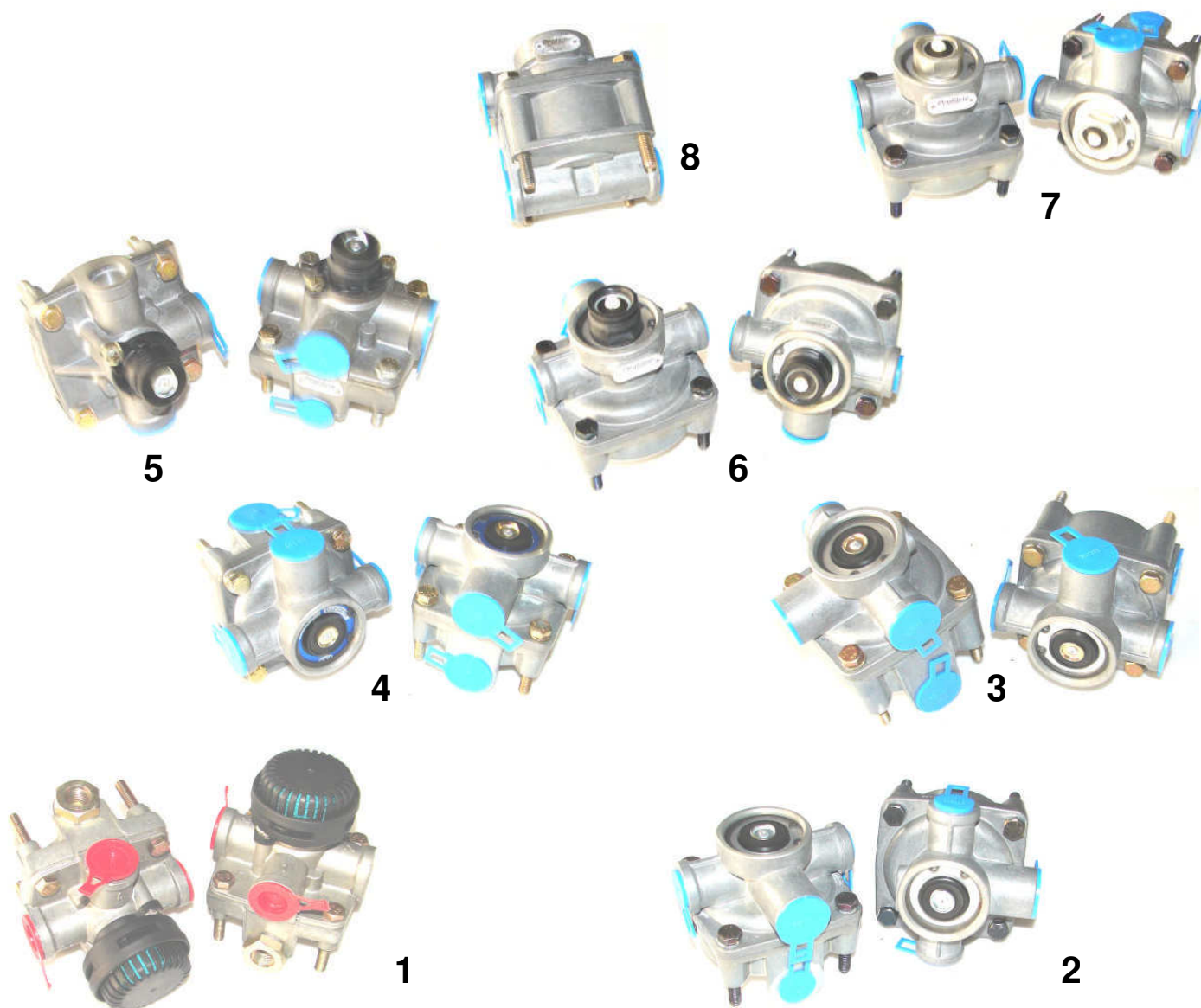

# AGR: 046 010 - Fussplattenbremsventil

Artikel.-Nr	Artikelbezeichnung
<b>Bremsenlufttechnik/ Fussplattenbremsventil komplett</b>	
046 010 002	Fussplattenbremsventil (10bar/ 4xM16 2xM12) pf.Bus Volvo B10B-M-MK
046 010 007	Fussplattenbremsventil (10bar/ 4xM16 -2xM12) pf.Bus S215UL
046 010 012	Fussplattenbremsventil (8bar/ alle M22) pf.Bus Neoplan ZF-Achse
046 010 014	Fussplattenbremsventil (10bar/ 4xM16-2xM12) pf.MB/Neoplan
046 010 016	Fussplattenbremsventil (10bar/ 4xM16 2xM12) pf.Bus S315UL
046 010 029	Fussplattenbremsventil (10bar/ 4xM16-4xM12) pf.Volvo B10M MK2
046 010 033	Fussplattenbremsventil (8bar/ alle M22) pf.MB/Iveco
046 010 046	Fussplattenbremsventil (10bar/ 4xM16-2xM12) pf.Daf



Artikel.-Nr	Artikelbezeichnung
<b>Bremsenlufttechnik/ Fussplattenbremsventil Unterteile einzeln</b>	
046 010 012.1	Unterteil Fussplattenbremsventil (8bar/ 6xM22) pf.Bus Neoplan ZF-Achse
046 010 501	Unterteil Fussplattenbremsventil (10bar/ 4xM22-1xM16 alle Voss) pf.MB LK
046 010 502	Unterteil Fussplattenbremsventil (10bar/ 4xM16-1xM22 alle Voss) pf.MB SK
046 010 505	Unterteil Fussplattenbremsventil (10bar/ 8xM16) pf.MB NG/ Daf 2505
046 010 508	Unterteil Fussplattenbremsventil (10bar/ 1xM16-4xM22) pf.MB NG
046 010 509	Unterteil Fussplattenbremsventil (10bar/ 8xM16-2xM12) pf.VolvoFH
046 010 512	Unterteil Fussplattenbremsventil (8bar/ alle M16) pf.MB
046 010 513	Unterteil Fussplattenbremsventil (10bar) pf.MB
046 010 514	Unterteil Fussplattenbremsventil (10bar) pf.MB
046 010 515	Unterteil Fussplattenbremsventil (10bar/ 4xM22 Voss) pf.MB MK/SK
046 010 516	Unterteil Fussplattenbremsventil (10bar/ 4xM22-1xM16 alle Voss) pf.MB SK
046 010 517	Unterteil Fussplattenbremsventil (8bar/ 4xM16) pf.Iveco
046 010 518	Unterteil Fussplattenbremsventil (8,3bar/ 4xM16) pf.MAN
046 010 519	Unterteil Fussplattenbremsventil (10bar/ 6xM16) pf.Daf
046 010 520	Unterteil Fussplattenbremsventil (10bar/ 4xM22-1xM16 alle Voss) pf.MB LK
046 010 522	Unterteil Fussplattenbremsventil (10bar/ 5xM22 Voss) pf.Daf
046 010 521	Unterteil Fussplattenbremsventil (8,5bar/ 8xM16-3xM12) pf.Volvo
046 010 523	Unterteil Fussplattenbremsventil (8bar/ alle M16) pf.MB NG

Artikel.-Nr	Artikelbezeichnung
<b>Bremsenlufttechnik/ Fussplattenbremsventile Reparatursätze</b>	
046 010 012.2	pf. 046 010 012/ 012.1/ 033/ 512/ 523
046 010 501.1	pf. 046 010 501
046 010 505.1	pf. 046 010 029
046 010 508.1	pf. 046 010 508
046 010 514.1	pf. 046 010 514 und 046 010 509
046 010 515.1	pf. 046 010 515
046 010 518.1	pf. 046 010 518
046 010 600	Retarder Control Ventil für Fussplattenbremsventil

# AGR: 046 012 - Luftfederverventile

Artikel.-Nr	Artikelbezeichnung	Bild
<b>Bremsenlufttechnik/ Luftfederverventile</b>		
046 012 001	Luftfederverventil pf.Bus MB 001	1
046 012 002	Luftfederverventil pf.Bus MB 002	2
046 012 003	Luftfederverventil pf.Bus MB 101	3
046 012 004	Luftfederverventil pf.Bus MB 104	4
046 012 013	Luftfederverventil pf.Bus MAN	5
046 012 014	Luftfederverventil pf.Bus Neoplan (ohne Hebel)	6
046 012 016	Luftfederverventil pf.Bus Setra manuell H&S (Hebellänge=160mm)	7
046 012 017	Luftfederverventil pf.Bus Setra automatisch H&S (Hebellänge L=120mm)	8
046 012 018	Luftfederverventil pf.Bus Volvo	9
046 012 019	Luftfederverventil pf.Bus EVO/ MAN	10
046 012 022	Luftfederverventil pf.Bus Neoplan (neue Version Hebellänge=160mm)	10
046 012 025	Luftfederverventil pf.Bus EOS 200 HA	
046 012 038	Luftfederverventil pf.Bus Volvo B10M MK3	

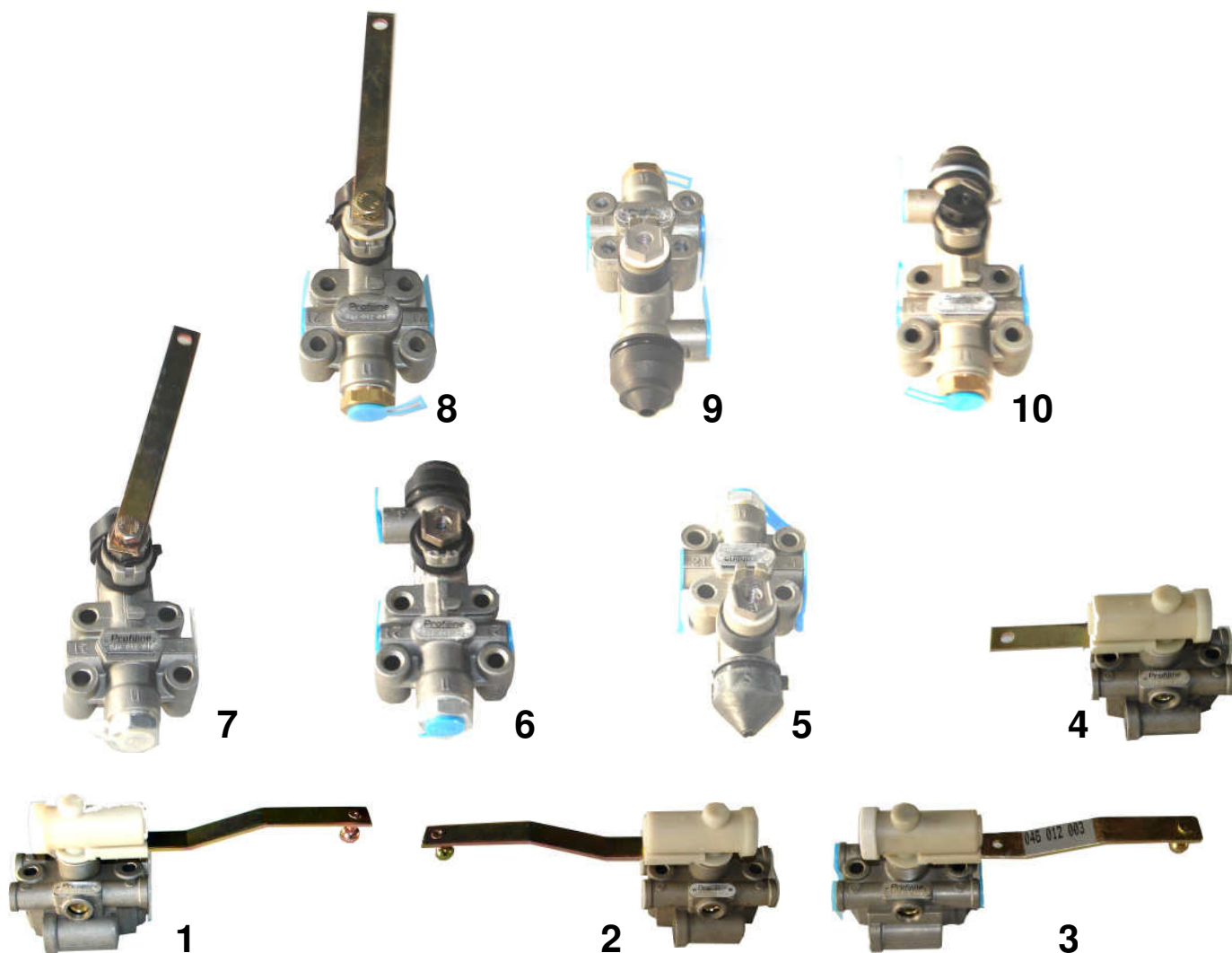



# AGR: 046 014/018/021 - Druckregelventile

Artikel.-Nr	Artikelbezeichnung
<b>Bremsenlufttechnik/ Überstromventile</b>	
046 014 002	Überstromventil 4,5bar
046 014 003	Überstromventil 5,0bar
046 014 004	Überstromventil 5,5bar
046 014 012	Überstromventil 6,4bar (5,5-7,0bar)
046 014 013	Überstromventil 6bar (5,3-7,0bar)



Artikel.-Nr	Artikelbezeichnung
<b>Bremsenlufttechnik/ Schnellentlüftungsventile</b>	
046 018 002	Schnellentlüftungsventil (3xM22)



Artikel.-Nr	Artikelbezeichnung
<b>Bremsenlufttechnik/ Rückschlagventile</b>	
046 021 000	Rückschlagventil ohne Kette



# AGR: 046 020 - Anhängerventile

Artikel.-Nr	Artikelbezeichnung
<b>Bremsenlufttechnik/ Anhängersteuerventile</b>	
046 020 000	Anhängersteuerventil pf.Neoplan Euroliner
046 020 003	Anhängersteuerventil 8bar (6xM16)
046 020 004	Anhängersteuerventil 8bar (5xM22)
046 020 006	Anhängersteuerventil 8bar



Artikel.-Nr	Artikelbezeichnung
<b>Bremsenlufttechnik/ Anhängerbremsventile</b>	
046 020 502	Anhängerbremsventil 10bar (All Ports M22)
046 020 502.1	Reparatursatz pf.046 020 502
046 020 508	Anhängerbremsventil 10bar
046 020 508.1	Reparatursatz pf.046 020 508
046 020 509	Anhängerbremsventil 10bar (alle M22)
046 020 509.1	Reparatursatz pf.046 020 509
046 020 511	Anhängerbremsventil 10bar (2xM22/ 3xM16)
046 020 512	Anhängerbremsventil 8bar (4x M22x1,5)
046 020 512.1	Reparatursatz pf.046 020 512
046 020 513	Anhängerbremsventil 10bar (alle M22x1,5)
046 020 514	Anhängerbremsventil 8bar (alle M22x1,5) mit Löseventil
046 020 515	Anhängerbremsventil 8,5bar (5xM22 1xM16) mit Löseventil
046 020 515.1	Reparatursatz pf.046 020 515
046 020 516	Anhängerbremsventil 8,5bar (alle M22)
046 020 516.1	Reparatursatz pf.046 020 516
046 020 517	Anhängerbremsventil 8,5bar (alle M22)
046 020 518	Anhängerbremsventil 8,5bar (4xM22 2xM16)

## AGR: 046 023 - Vierkreisschutzventil

Artikel.-Nr	Artikelbezeichnung
<b>Bremsenlufttechnik/ Vierkreisschutzventile</b>	
046 023 001	Vierkreisschutzventil (1xM22/4xM16) pf.MAN
046 023 002	Vierkreisschutzventil (1xM22/4xM16) pf.MB O303-408 ab Bj.86
046 023 012	Vierkreisschutzventil 20bar(2xM16/1xM22)
046 023 015	Vierkreisschutzventil (1xM22/ 2xM16)
046 023 020	Vierkreisschutzventil APU Actros/Atego



# AGR: 046 027 - Türventile

Artikel.-Nr	Artikelbezeichnung	Bild
<b>Bremsenlufttechnik-Türventile</b>		
046 027 000	Türventil-Magnetventil (Ausführung Bosch)	1
046 027 000.1	Reparatursatz Magnetkopf komplett	2
046 027 000.2	Reparatursatz Ventil	3
046 027 001	Türventil-Magnetventil (für Stadtbusse rechteckig)	4
046 027 002	Türventil-Magnetventil (Ausführung Wabco)	5
046 027 002.1	Reparatursatz Magnetkopf komplett	6
046 027 002.2	Reparatursatz Ventil	7
046 027 003	Türventil-Magnetventil alte Ausführung O303/305/307-SL200	8
046 027 003.1	Reparatursatz Magnetkopf komplett	9
046 027 003.2	Reparatursatz Ventil	10
046 027 006	Türsteuerventil MTS	11
046 026 007	Nothahn für Türbetätigung	12
046 026 010	Nothahn für Türbetätigung	13
046 026 011	Nothahn für Türbetätigung	14
076 007 013	Türzylinder pf. Ausführung Wabco	15



1



2



3



4



5



6



7



15



8



9



10



11



12



13

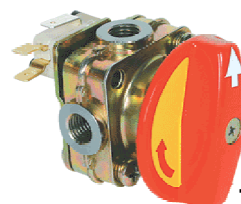

14

# AGR: 046 - Werkzeugset Scheibenbremse

Artikel-Nr.	Artikelbezeichnung	Bild
046 832 400	Knorr Werkzeugset für Scheibenbremse SB5.., SB6.., SB7..	1
046 832 402	Knorr Werkzeugset für Scheibenbremse SN	2



1



2

# AGR: 048 - Spiegel MAN/ Neoplan

Artikel-Nr.	Bezeichnung	passend Fahrzeug	Maße	Bild
048 049 990	Spiegel	Neoplan Cityliner	372x180mm	
048 049 980	Spiegel 24V	sowie Jetliner (alte Generation)	372x180mm	1
048 049 970	Ersatzglas		364x175mm	
048 049 971	Ersatzglas 24V		364x175mm	
048 049 880	Heizelement		340x160mm	
048 049 870	Spiegel	MAN und Neoplan Stadtbusse	296x175mm	
048 049 860	Spiegel 24V	und universell	296x175mm	2
048 049 850	Ersatzglas		293x172mm	
048 049 851	Ersatzglas 24V		293x172mm	
048 049 840	Heizelement		280x155mm	
048 049 910	Spiegel	MAN und Neoplan Überlandbusse	370x180mm	
048 049 900	Spiegel 24V	und universell	370x180mm	3
048 049 890	Ersatzglas		354x168mm	
048 049 891	Ersatzglas 24V		354x168mm	
048 049 892	Ersatzglas 24V mit integr. Weitwinkel		354x168mm	
048 049 880	Heizelement		340x160mm	
048 049 950	Spiegel	MAN und Neoplan Reisebusse	412x190mm	
048 049 940	Spiegel 24V	und universell	412x190mm	4
048 049 941	Spiegel 24V, elektr. verstellbar		412x190mm	
048 049 930	Ersatzglas		408x185mm	
048 049 931	Ersatzglas 24V		408x185mm	
048 049 920	Heizelement		400x180mm	
048 049 951	Spiegel rechts 24V	Hauptspiegel mit integriertem	370x182mm	
048 049 951 1	Spiegel rechts 24V	Weitwinkel	412x190mm	5
048 049 952	Spiegel links 24V	MAN und Neoplan Reisebusse	423x202mm	
048 049 932	Ersatzglas rechts 24V		408x187mm	
048 049 933	Ersatzglas links 24V		408x187mm	
048 048 630	Weitwinkelspiegel 24V		184x184mm	6
048 048 591	Ersatzglas 24V		172x172mm	
048 048 620	Zusatzspiegelhalter			
048 000 231	Spiegel elektrisch verstellbar	MAN NL, NÜ, NG und	434x227mm	
048 000 233	Spiegel 24V elektr.verstellbar	Neoplan Stadtbusse	434x227mm	7
048 000 234	Ersatzglas	(neue Generation)	423x216mm	
048 000 235	Ersatzglas 24V		423x216mm	
048 000 008	Spiegel links 24V	MAN und Neoplan	384x205mm	8
048 000 009	Spiegel rechts 24V	Linienbusse ab Bj. 99	384x205mm	
048 000 010	Spiegel links 24V, elektr.verst.		384x205mm	
048 000 011	Spiegel rechts 24V, elektr.verst.		384x205mm	
048 000 013	Ersatzglas 24V		371x197mm	
048 000 005	Anschlußkabel 24V		2000mm	



# AGR: 048 - Spiegel MAN/ Neoplan

Artikel-Nr.	Artikelbezeichnung	passend Fahrzeug	Maße	Bild
048 049 870	Spiegel	MB Stadtbusse	296x175mm	1 
048 049 860	Spiegel 24V	und universell	296x175mm	
048 049 850	Ersatzglas		293x172mm	
048 049 851	Ersatzglas 24V		293x172mm	
048 049 840	Heizelement		280x155mm	
048 049 910	Spiegel	MB Überlandbusse	370x180mm	2 
048 049 900	Spiegel 24V	und universell	370x180mm	
048 049 890	Ersatzglas		354x168mm	
048 049 891	Ersatzglas 24V		354x168mm	
048 049 892	Ersatzglas 24V mit integr. Weitwinkel		354x168mm	
048 049 880	Heizelement		340x160mm	
048 049 950	Spiegel	MB Reisebusse und universell	412x190mm	3 
048 049 940	Spiegel 24V	/ Setra 200er Serie	412x190mm	
048 049 941	Spiegel 24V, elektr. verstellbar		412x190mm	
048 049 930	Ersatzglas		408x185mm	
048 049 931	Ersatzglas 24V		408x185mm	
048 049 920	Heizelement		400x180mm	
048 049 951	Spiegel rechts 24V	MB Reisebusse Hauptspiegel	370x182mm	4 
048 049 951 1	Spiegel rechts 24V	mit integriertem Weitwinkel	412x190mm	
048 049 952	Spiegel links 24V		423x202mm	
048 049 932	Ersatzglas rechts 24V		408x187mm	
048 049 933	Ersatzglas links 24V		408x187mm	
048 048 630	Weitwinkelspiegel 24V	Setra 200er Serie	184x184mm	5 
048 048 591	Ersatzglas 24V		172x172mm	
048 048 620	Zusatzspiegelhalter			
048 000 231	Spiegel elektrisch verstellbar	MB O405N/405GN	434x227mm	6 
048 000 233	Spiegel 24V elektr.verstellbar	neue Generation	434x227mm	
048 000 234	Ersatzglas		423x216mm	
048 000 235	Ersatzglas 24V		423x216mm	
048 049 432	Spiegel 24V	MB O404	376x186mm	7 
048 049 430	Spiegel 24V elektr.verstellbar	alte Generation	376x186mm	
048 049 420	Ersatzglas 24V		364x175mm	
048 049 111	Spiegel 24V	passend neue Generation	369x184mm	8 
048 049 112	Spiegel 24V elektr. Verstellbar	MB O404	369x184mm	
048 049 005	Ersatzglas		355x170mm	
048 049 114	Heizfolie			
048 000 393	links elektrisch verstellbar	Mercedes O520 Cito		9 
048 000 293	rechts elektrisch verstellbar			
048 101 038	Spiegelglasträger			
048 101 013	Gehäuse			
048 103 007	manueller Verstellantrieb			
048 103 002	elektrischer Verstellantrieb			
048 101 030	Spiegelgehäuse			
048 101 031	Abdeckkappe			
048 101 049	Klappscharnier			

# AGR: 048 - Außenspiegel MB/ MAN/ Neoplan

Artikel-Nr.	Artikelbezeichnung	passend Fahrzeug	Maße	Bild
048 000 271	Spiegel links elektr.verstellbar ohne Totwinkelsp.	MAN A20	703x783x212	A
048 000 270	Spiegel links elektr.verstellbar mit 1xTotwinkelsp.	Neoplan Tourliner ab Bj. 1999	703x783x212	B
	Ausführung Weiß mit Elektrokontaktplatte blank	MB 0340/ 350/ 404		
048 000 272	Spiegel rechts elektr.verstellbar mit 2xTotwinkelsp.	neue Generation	701x641x200	C
048 000 297	Spiegel rechts elektr.verstellbar mit 2xTotwinkelsp.		700x746x220	C



A

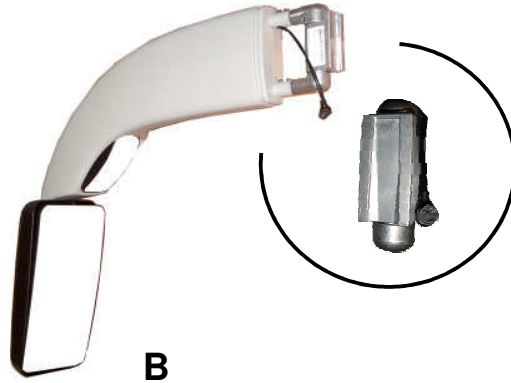

B



C

Artikel-Nr.	Artikelbezeichnung	Maße	Bild
<b>Ersatzteile für Spiegelkombination</b>			
048 000 273	Ersatz-Hauptspiegelkopf links	384x205x116	1
048 000 275	Ersatz-Hauptspiegelkopf rechts	384x205x116	1
048 000 278	Abdeckkappe von hinten Hauptspiegelkopf	367x187x60	2
048 000 276	Ersatzglas Hauptspiegel 24V	368x189x40	3
048 000 277	Ersatzglas Hauptspiegel 24V asphärisch	368x189x40	3
048 000 276.1	Ersatzglas Weitwinkelspiegel		4
048 000 276.2	Ersatzglas Frontspiegel		5
048 000 295	Haltebock-Montagestütze links komplett	183x154x107	6
048 000 296	Haltebock-Montagestütze rechts komplett	183x154x107	6
048 000 270.1	Haltebock-Montagestütze links		7
048 000 270.2	Haltebock-Montagestütze rechts		7
048 000 270.3	Gummibalg-Faltenbalg (Adbeckung)		8
039 301 001	Anschraubplatte am Busholm		9
039 301 002	Anschraubplatte am Busholm mit Kabel		10
048 902 002	Koordinationschalter		11



11



10



9



7



Artikel-Nr.	Spiegelumrüstset
048 000 270Set	1x Aussenpiegel links
	1x Aussenpiegel rechts
	2x Anschraubplatte Busholm
	1x Koordinationschalter





# AGR: 048 - Außenspiegel und Kombination MAN/ Neoplan

Artikel-Nr.	Artikelbezeichnung	passend Fahrzeug	Maße	Bild
048 000 502	Spiegel links 24V elektr.verstellbar	MAN A20 und Neoplan Tourliner	375x165	A
048 000 502.1	Spiegelstange links 24V	ab Bj.1999		
048 000 041	Anschraubplatte am Busholm			
048 000 510	Spiegel rechts 24V elektr.verstellbar		375x165	ohne
048 000 510.1	Spiegelstange rechts 24V			
039 101 013	Anschraubplatte am Busholm			



A

Artikel-Nr.	Artikelbezeichnung	passend Fahrzeug	Bild
048 000 404	Spiegelkombination	pf.MAN Stadtbus	B

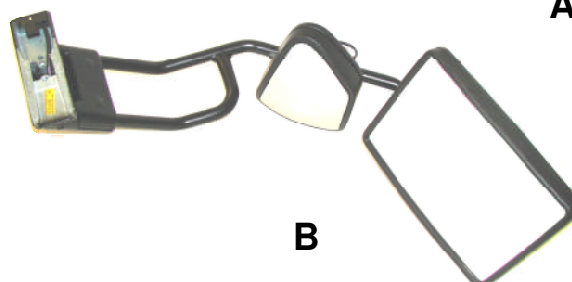

B

Artikel-Nr.	Artikelbezeichnung	passend Fahrzeug	Maße	Bild
048 000 290	Spiegelgarnitur links komplett 24V elektrisch verstellbar		600x205x120	1
048 000 292	Spiegelkombination rechts komplett 24V elektr.verstellbar Ausführung Schwarz mit Elektrokontaktplatte blank	A07/ A08/ Neoplan Centroliner	701x801x200	2
048 000 291	Spiegelkopf einzeln 24V elektrisch verstellbar		384x205x116	3
048 000 278	Abdeckkappe Spiegelkopf von hinten Plastik		374x196x60	4
048 000 276	Ersatzglas für Hauptspiegel 24V elektrisch verstellbar		368x189x40	
039 301 004	Anschraubplatte am Busholm (Aufsteckkeil) links		124x59x18	5
039 301 006	Anschraubplatte am Busholm (Aufsteckkeil) rechts		124x59x18	5
048 000 290.1	Adapter Spiegelbock rechts (mit Kontakten) komplett		145x185x90	6
048 000 295	Adapter Spiegelbock links komplett		145x185x90	6
048 000 286	Faltenbalg Gummi		183x181x84	7

1



2



3



4



5



6



7



# AGR: 048 - Ersatzteile Neoplan Spiegel

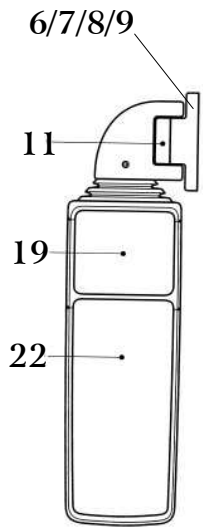

19



22



36



35A

Artikel-Nr.	Artikelbezeichnung	passend Fahrzeug/ Artikel	Bild
048 101 000	Befestigungsgruppe für Halter	alle Spiegel	1
048 101 009	Stützhalter einzeln	Spiegel hängend	2
048 101 010	Stützhalter-Montagegruppe	Spiegel hängend	2A
048 101 063	Aufnahmekonus	Spiegel stehend	5
048 101 062	Spiegelfuß	Transliner	6
048 101 041	Spiegelfuß		7
048 100 043	Spiegelfuß	City,Space,Skyl,Controliner	8
048 100 045	Spiegelfuß		9
048 101 055	Kalottengruppe (Sollbruchstelle)	alle Spiegel	10
048 101 011	Abdeckkappe	Spiegelfuß	11
039 101 004	Abdeckung für Spiegel	City,Space,Skyl,Controliner	12
039 102 003	Abdeckung Spiegelfuß	Euroliner	13
039 102 002	Spiegelabdeckung links	Transliner, Jetliner	14
039 102 001	Spiegelabdeckung links	City,Space,Skyl,Controliner	15
039 101 015	Zwischenplatte	allen Spiegel	16
039 102 000	Befestigungsplatte links	City,Space,Skyl,Controliner	17
048 101 002	Umrüstsatz mit 2x Haltern	Zusatzspiegel	18
048 101 036	Spiegelglasträger 24V	Weitwinkelspiegel	19
048 801 007	Zusatzspiegel mit Halter	Zusatzspiegel	20
048 801 008	Zusatzspiegel	City,Space,Skyl,Controliner	21
048 101 032	Spiegelglasträger 24V gewölbt	Hauptspiegel	22
048 101 035	Spiegelträger 24V plan	Hauptspiegel	22
048 801 006	Bugbeobachtungsspiegel	Euroliner	23
048 800 004	Bugbeobachtungsspiegelkopf	Euroliner	23A
048 801 000	Nachrüstset für Rohrstangen	Schulbusspiegel	24
048 101 048	Reparatursatz Halterung komplett		25
048 800 002	Ersatzkopf 24V	Schulbusspiegel	26
048 101 018	Armverkleidung	Spiegelarm	27
048 100 005	Spiegelfuß	Spiegel stehend	28
048 101 006	Gehäuse Mittelteil	Hauptspiegel	29
048 101 007	Gehäuse Unterteil	Hauptspiegel	
048 101 016	Armverkleidung (2 Halbschalen)	Spiegelfuß	31
048 101 005	Gehäuse Oberteil	Hauptspiegel	32
048 101 012	Faltenbalg	Spiegelfuß	33
048 901 001	Kabel L=250mm	alle Spiegel	34
048 901 002	Kabel L=735mm	alle Spiegel	34
048 901 003	Kabel L=930mm	alle Spiegel	34
048 902 002	Koordinationschalter	alle Spiegel	35
048 103 007	Verstellantrieb manuell	Hauptspiegel	36
048 103 004	Verstellantrieb elektrisch	Hauptspiegel	36A
048 103 008	Verstellantrieb manuell	Weitwinkelspiegel	36B
039 101 013	Grundplatte mit 4m Kabel	alle Spiegel	37
048 101 018	Armverkleidung	Transliner oben	38
048 101 014	Armverkleidung (551mm)	Transliner, Jetliner	39
048 101 022	Armverkleidung mit 2x Löchern	City,Space,Skyl,Controliner	40
048 101 066	Armverkleidung mit 2x Löchern	Euroliner mit Zusatzspiegel	41
048 101 067	Armverkleidung	Euroliner	42
048 101 025	Armverkleidung (701mm)	hängende Spiegel	43

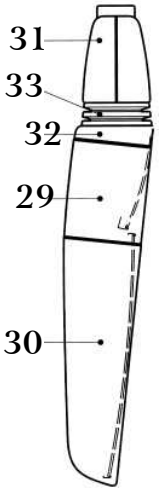

29



30



31



33



32

# AGR: 048 - Ersatzteile Neoplan Spiegel



# AGR: 048 - Komplettspiegel

Artikel-Nr.	Bezeichnung	passend Fahrzeug	Größe	Status	Bild
048 000 364	Spiegel links 24V	Universell	375x165mm	stehend	1
048 000 368	Spiegel rechts 24V	Universell	375x165mm	stehend	3
048 000 361	Spiegel links 24V mit WWS	Universell	375x165mm/ 145x170	stehend	1
048 000 362	Spiegel rechts 24V mit WWS	Universell	375x165mm/ 145x170	stehend	1
048 000 463	Spiegel links 24V	N216 ab 11/93, Euroliner	Kurz	stehend	1
048 000 463	Spiegel links 24V	N44..Centroliner	Kurz	stehend	1
048 000 367	Spiegel rechts 24V	Universell	375x165mm	hängend	2
048 000 366	Spiegel links 24V mit WWS	Universell	375x165mm/ 145x170	hängend	2
048 000 363	Spiegel rechts 24V mit WWS	Universell	375x165mm/ 145x170	hängend	2
048 000 365	Spiegel rechts 24V	Starliner Spiegelkopf	375x165mm	hängend	2
048 000 365	Spiegel links 24V	Starliner Spiegelkopf	375x165mm	hängend	2
048 000 464	Spiegel rechts 24V BBS	Universell	375x265mm	hängend	4
048 000 469	Spiegel links 24V	Starliner komplett	Langarm	hängend	4
048 000 464	Spiegel rechts 24V	Starliner komplett	Langarm	hängend	4
048 000 462.1	Spiegel links 24V	Euroliner	Langarm	hängend	5
048 000 462	Spiegel rechts 24V	Euroliner	Langarm	hängend	5
048 000 468	Spiegel rechts 24V	Transliner (neue Ausführung)	Dachausführung	hängend	6
048 000 350	Spiegel links 24V grau grundiert	Universell	Langarm	hängend	7
048 000 385	Spiegel links 24V	City/Space/Sky/Centroliner	Kurz	hängend	8
048 000 384	Spiegel rechts 24V BBS	City/Space/Sky/Centroliner	Langarm	hängend	8
048 000 386	Spiegel rechts 24V BBS+SBS	City/Space/Sky/Centroliner	Langarm	hängend	8
048 000 386	Spiegel rechts 24V BBS+SBS	N44..Centroliner	Langarm	hängend	9
048 000 349	Spiegel rechts 24V	Universell	Langarm	hängend	9



# AGR: 048 - Außenspiegel MB/ Setra

Artikel-Nr.	Artikelbezeichnung	passend Fahrzeug	Bild
048 000 602	Spiegel komplett links	passend S300er Serie	
048 000 603	Spiegel komplett links elektr. verstellbar	verschiedene BM	
048 000 600	Spiegel komplett rechts		
048 000 601	Spiegel komplett rechts elektr. verstellbar		
048 000 600.2	Spiegelglas Hauptspiegel		A
048 000 600.5	Spiegelglas Bugbeobachtungsspiegel		B
048 000 600.3	Abdeckkappe hinten Spiegelgehäuse		
039 301 005	Anschraubplatte Busholm (Aufsteckkeil)		

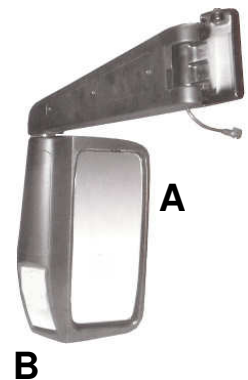

Artikel-Nr.	Artikelbezeichnung	passend Fahrzeug	Bild
048 000 800	Spiegelkombination komplett links	passend S300er Serie	
048 000 801	Spiegelkombination komplett rechts	verschiedene BM	
048 000 802	Spiegelglas Hauptspiegel	ab Bj. 02/04	1
048 000 803	Spiegelglas Weitwinkelspiegel	S309- 315, S328DT	2
048 000 804	Gehäuseabdeckung linker Spiegel		
048 000 805	Gehäuseabdeckung rechter Spiegel		

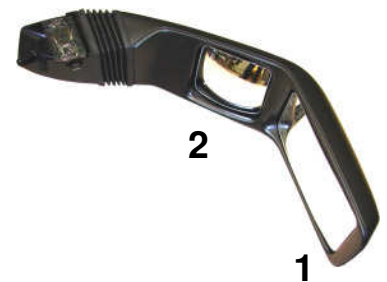

Artikel-Nr.	Artikelbezeichnung	passend Fahrzeug	Bild
048 000 700	Spiegel komplett links 24V elektrisch verstellbar	MB 0345 Conecto C/Ü	A
048 000 701	Spiegel komplett rechts 24V elektrisch verstellbar	ab Bj. 1999	B
048 000 253	Spiegelkopf Gehäuse li./re. Ohne Glas 24V elektrisch verstellbar		
048 000 254	Ersatzglas 24V elektrisch verstellbar		
048 000 127	Halteelement mit Abdeckung (Befestigung Arm-Spiegel)		
039 301 001	Anschraubplatte am Busholm		

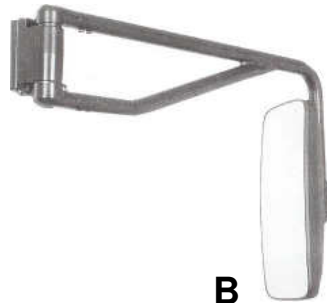

Artikel-Nr.	Bezeichnung	passend Fahrzeug	Bild
048 000 750	Spiegel komplett links 24V elektrisch verstellbar	MB 0345 Conecto Citybus	1
048 000 751	Spiegel komplett rechts 24V elektrisch verstellbar	ab Bj. 08/02	2
048 000 660	Ersatzglas Hauptspiegel 24V links wie rechts elektrisch verstellb.		
048 000 659	Ersatzglas Weitwinkelsp. 24V rechts elektrisch verstellbar		
039 301 004	Anschraubplatte am Busholm		



# AGR: 048 - Außenspiegel MB/ Setra

Artikel-Nr.	Artikelbezeichnung	passend Fahrzeug	Bild
048 001 000	Spiegel links komplett	MB O580 Travego bis Bj. 01/02	A
048 001 001.1	Spiegel links komplett mit Parkpilot		
048 001 002.1	Spiegel rechts komplett		
048 001 003.1	Spiegel rechts komplett mit Parkpilot		
048 001 000.1	Spiegel links komplett	MB O580 Travego ab Bj. 02/02	A
048 001 001.1	Spiegel links komplett mit Parkpilot		
048 001 002.1	Spiegel rechts komplett		
048 001 003.1	Spiegel rechts komplett mit Parkpilot		



A

Artikel-Nr.	Ersatzteile für Spiegel Travego	Bild
048 001 010	hinterer Arm komplett links (Zusammenbauteil)	1
048 001 011	hinterer Arm komplett rechts (Zusammenbauteil)	1
048 001 012	obere Schale für hinteren Arm einzeln links	2
048 001 013	obere Schale für hinteren Arm einzeln rechts ab Bj. 02/02	2
048 001 013.1	obere Schale für hinteren Arm einzeln rechts bis Bj. 01/02	2
048 001 012.1	obere Schale für hinteren Arm einzeln links	2
048 001 028	Befestigungsschrauben obere Schale bis Bj. 01/02	
048 001 014	untere Schale für hinteren Arm einzeln links	3
048 001 015	untere Schale für hinteren Arm einzeln rechts	3
048 000 663	Befestigungshaken	
048 001 016	Kappe rechteckig links	4
048 001 017	Kappe rechteckig rechts	4
048 001 018	obere Schale für vorderen Arm einzeln links	5
048 001 019	obere Schale für vorderen Arm einzeln rechts	5
048 000 666	Lager am vorderen Arm links	6
048 000 667	Lager am vorderen Arm rechts	6
048 001 020	unterer Deckel Arm vorn links	7
048 001 021	unterer Deckel Arm vorn rechts	7
048 001 022	Antrieb manuell	8
048 000 658	Antrieb elektrisch (Elektromotor)	9
048 001 023	Zwischenlage (Polsterung)	
048 000 660	Spiegelglas Hauptspiegel (368x174x15)	10
048 000 659	Spiegelglas Weitwinkelspiegel (200x150x10)	11
048 001 024	Spiegelkopf links	12
048 001 025	Spiegelkopf recht	12
048 001 026	Schale für Spiegelkopf links	13
048 001 027	Schale für Spiegelkopf rechts	13



1



2



3



4



5



6



7



8



9



13



12



11

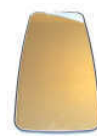

10

# AGR: 048 - Außenspiegel MB/ Setra

Artikel-Nr.	passend Fahrzeug	passend Fahrzeug	Bild
048 000 671	Spiegel komplett links	Setra 400er Serie bis Bj. 02/03	A
048 000 670	Spiegel komplett rechts		
048 000 671.1	Spiegel komplett links (mit Parkpilot)		
048 000 670.1	Spiegel komplett rechts (mit Parkpilot)		
048 000 650	Spiegel komplett links	Setra 400er Serie ab Bj. 03/03	A
048 000 651	Spiegel komplett rechts		
048 000 650.1	Spiegel komplett links (mit Parkpilot)		
048 000 651.1	Spiegel komplett rechts (mit Parkpilot)		

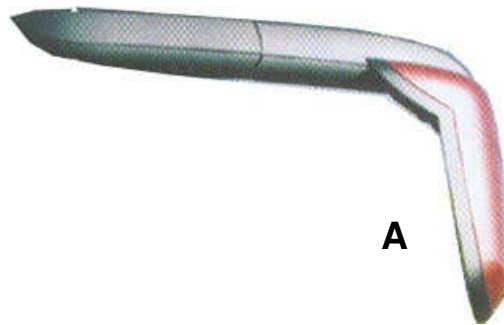

Artikel-Nr.	Ersatzteile Spiegel S400er Serie	Bild
048 000 652	Armverkleidung oben vorn links	1
048 000 653	Armverkleidung oben vorn rechts	1
048 000 661	Armverkleidung unten links	2
048 000 662	Armverkleidung rechts	2
048 000 669	Verschlußschrauben Armverkleidung	
048 000 662.1	Einstiegsleuchte	
048 000 668	Abdichtgummi-Polsterung	
048 000 664	Tragarm oben links	3
048 000 665	Tragarm oben rechts	3
048 000 663	Sicherungsspange für Hauptlagerung	4
048 000 666	Hauptlager links	5
048 000 667	Hauptlager rechts	5
048 000 654	Abdeckkappe von hinten links	6
048 000 655	Abdeckkappe von hinten rechts	6
048 000 656	Spiegelkopf links	7
048 000 657	Spiegelkopf rechts	7
048 001 022	Verstellantrieb mechanisch	11
048 000 658	Verstellantrieb elektrisch (Elektromotor)	8
048 000 660	Spiegelglas Hauptspiegel	9
048 000 660.1	Spiegelglas Hauptspiegel (mit Parkpilot)	9
048 000 659	Spiegelglas Weitwinkelspiegel	10

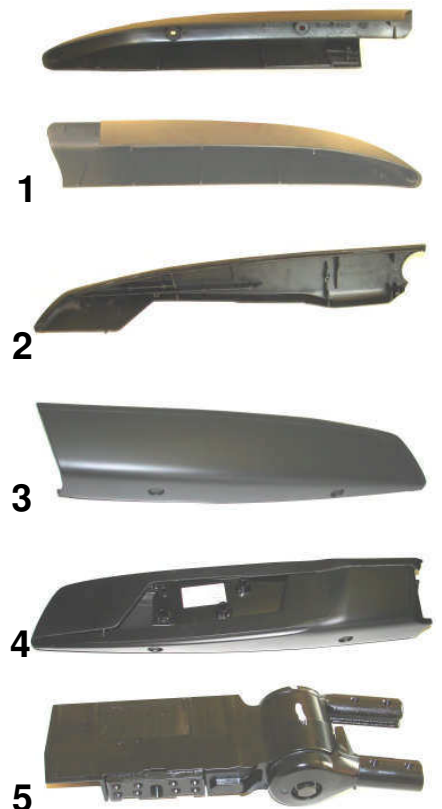

# AGR: 048 - Außenspiegel MB/ Setra



Artikel-Nr.	passend Fahrzeug
048 000 395	MB O530/ 40 Citaro rechts elektrisch verstellbar
048 000 396	MB O530/ 540 rechts manuell verstellbar
048 000 397	Setra 315UL rechts elektrisch verstellbar
048 000 398	Setra 315UL manuell verstellbar

Artikel-Nr.	Artikelbezeichnung	Pos.
048 101 058	graue Abdeckkappe	1
048 101 056	Blende-Gehäuserand	2
048 101 024	Armverkleidung oben	3
048 101 026	Armverkleidung unten	4
048 100 011	Spiegelarm	5
048 101 050	Spiegelfuß für Citaro	6
048 101 051	Spiegelfuß für Setra	6
048 101 027	Spiegelfußverkleidung Citaro	7
048 101 057	Spiegelfußverkleidung Setra	7
048 101 039	Spiegelglasträger Hauptspiegel	8
048 101 054	Spiegelglasträger Weitwinkelsp.	9
048 101 059	Gehäuse	10
048 103 008	Verstellantrieb Weitwinkelsp.	11
048 103 007	Verstellantrieb Hauptsp.manuell	12
048 103 002	Verstellantrieb Hauptsp. elektrisch	12
048 101 010	Stützhaltegruppe	13
039 101 013	Anschraubplatte am Busholm	14
048 101 061	Leitungssatz 6-polig	15

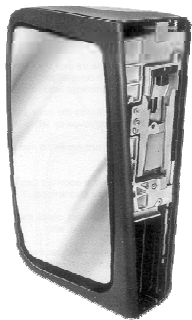
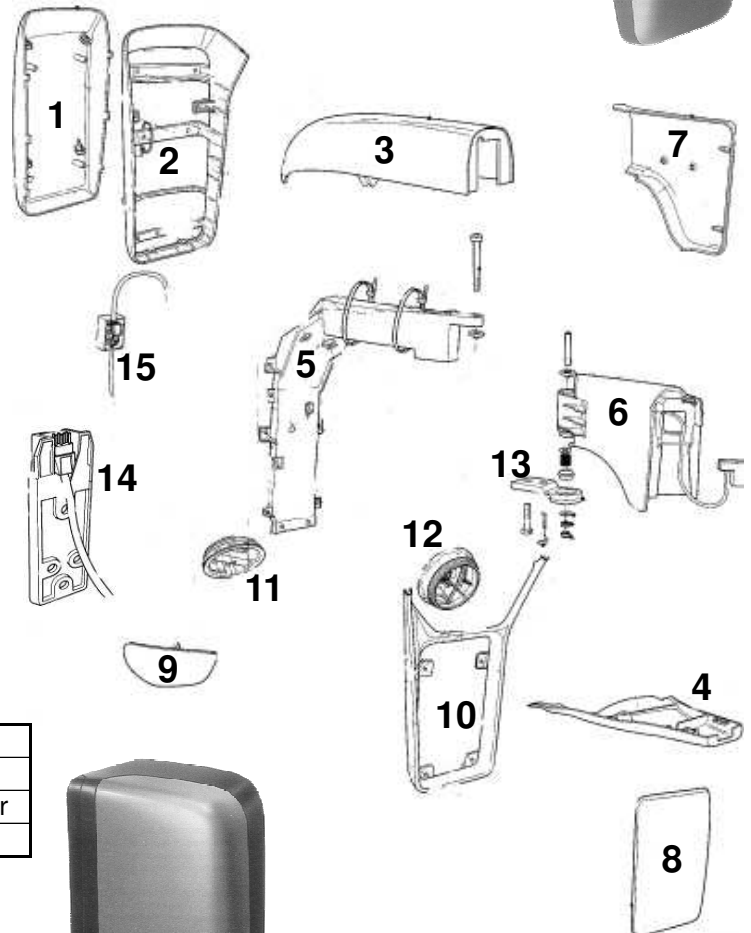

Artikel-Nr.	Artikelbezeichnung
048 000 393	links elektrisch verstellbar
048 000 394	links manuell verstellbar

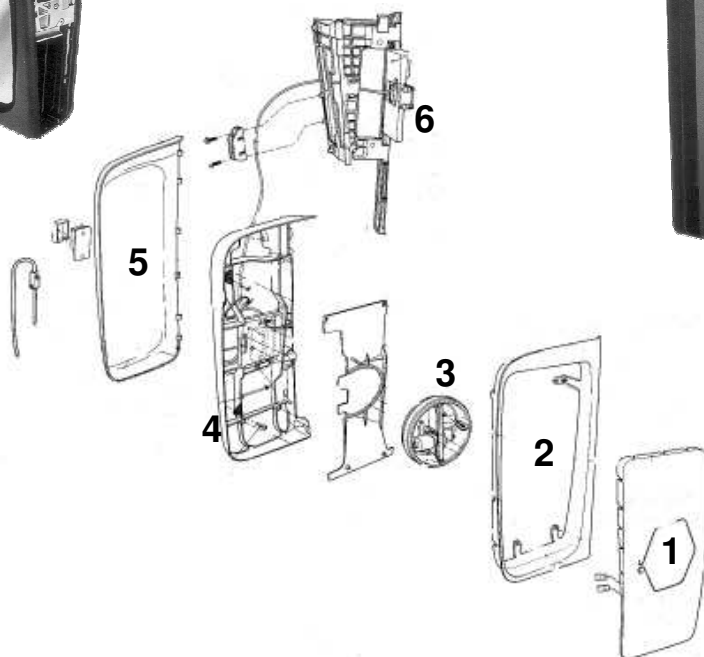

Artikel-Nr.	Bezeichnung	Pos.
048 101 038	Spiegelglasträger	1
048 101 013	Gehäuse	2
048 103 007	manueller Verstellantrieb	3
048 103 002	elektrischer Verstellantrieb	3
048 101 030	Spiegelgehäuse	4
048 101 031	Abdeckkappe	5
048 101 049	Klappscharnier	6



# AGR: 048 - Außenspiegel MAN/ Volvo

Artikel-Nr.	Bezeichnung	passend Fahrzeug	Größe	Status
048 000 702	Spiegel rechts 24V	MAN Lion`s Serie ab Bj.2001, Solaris	684x246x174	hängend
048 000 702.0	Spiegel rechts 24V, elektrisch verstellbar	MAN Lion`s Serie ab Bj.2001, Solaris	684x246x174	hängend
048 000 702.1	Spiegelglas groß		307x177x22	
048 000 702.2	Spiegelglas klein		177x177x34	

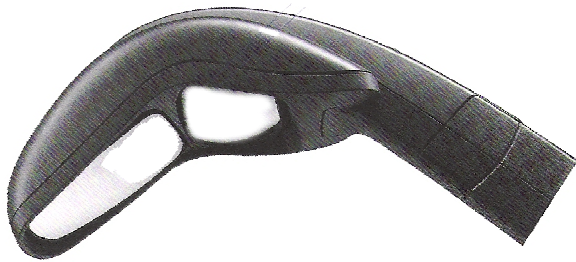

Artikel-Nr.	Bezeichnung	passend Fahrzeug	Größe	Status
048 000 708	Spiegel rechts 24V	MAN Lions City, Solaris	1101x720x254	hängend
048 000 708.0	Spiegel rechts 24V elektrisch verstellbar	MAN Lions City, Solaris		hängend
048 000 708.3	Spiegel rechts 24V elektrisch verstellb.+anklappbar			
048 000 708.1	Spiegelglas groß		307x183x23	
048 000 708.2	Spiegelglas klein		206x166x37	

Artikel-Nr.	Bezeichnung	passend Fahrzeug	Größe
048 000 709	Innenspiegel 24V	MAN Lions City-Regio-Star ab Bj.2001	545x219x227
048 000 709.1	Innenspiegel 24V elektrisch verstellbar	MAN Lions City-Regio-Star ab Bj.2001	545x219x227
048 000 709.2	Spiegelglas groß		324x201x17
048 000 709.3	Spiegelglas klein		199x185x17

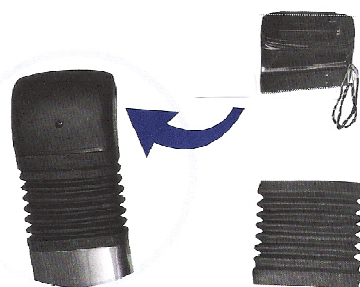
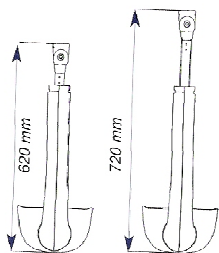
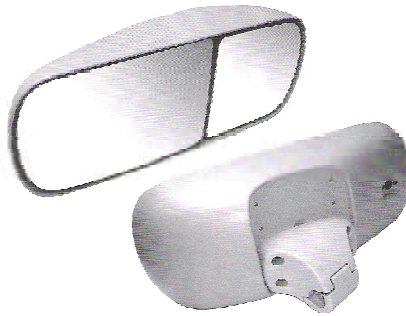

Artikel-Nr.	Bezeichnung	Größe
048 000 710	Spiegel (Ausladung=620mm)	809x620x224
048 000 710.1	Spiegel (Ausladung=720mm)	809x620x224
048 000 710.2	Ersatzglas	433x198
048 000 710.3	Adapter links	183x154x107
048 000 710.4	Adapter rechts	183x154x107
048 000 710.5	Faltenbalg	183x181x84
048 000 710.6	Koordinationschalter	42x42x54
<b>pf. für Bus Volvo 8800 ab Bj.09/2004,</b>		
<b>pf. für Bus Marco Polo Andare/Taseco ab Bj.03/2002</b>		
<b>pf. Bus Cartago (Chic1) und Opas ab Bj.10/2006</b>		



# AGR: 049 - Keilriemen

<b>AVX 10</b>	675	700	735	750	763	775	800	813	825	850	864	875	888	900	910
<b>AVX 10</b>	925	940	950	1000	1025	1075	1150	1155	1250	1300	1325	1550	1575	1650	1675
<b>AVX 10</b>	1700	1725													
<b>2AVX 10</b>	1225	1415	1640												
<b>AVX 13</b>	700	725	750	775	800	825	850	875	900	925	950	960	975	985	1000
	1025	1050	1075	1100	1125	1150	1175	1200	1225	1225SA2	1250	1250SA2	1275	1300	1325
	1350	1355	1375	1400	1425	1450	1475	1485	1500	1525	1550	1575	1600	1625	1650
	1675	1693	1700	1725	1750	1775	1800	1825	1850	1875	1880	1900	1925	1950	1975
	1980	2000	2018	2025	2050	2075	2100	2125	2150	2175	2200	2225	2250	2275	2300
	2325	2350	2375	2400	2425	2450	2475	2500	2525	2550	2575	2600	2818		
<b>2AVX 13</b>	1150	1230	1325	1625	1650	2025	2225	2425							
<b>5 PK</b>	1540	1525													
<b>6 PK</b>	995	1165	1180	1200	1306	1385	1570	1880	1980	2080	2013	2145	2160		
<b>7PK</b>	1345	1350	1388	1580	1765	2350	2355								
<b>8 PK</b>	1158	1420	1485	1490	1495	1863	1875	1910	1939						
<b>9 PK</b>	1725	1780	1825	1826	1880	1885	1920	1925	2000	2010	2060	2080	2125	2200	2260
	2325	2550	2580	2612	2618	2871	4100	4145							
<b>10 PK</b>	1350	1400	1689	1768	1980	2108	2335								
<b>11 PK</b>	2015	2020	2040												
<b>12 PK</b>	1863	2500													
<b>AVX 17</b>	1290	1500	1900	2060	2100	2240	2375								
<b>XPB</b>	1250	1320	1400	1455	1500	1700	1800	1900	2000	2030	2100	2150	2240	2325	2360
	2375	2400	2445												
<b>2XPB</b>	1650	2050	2100	2150											
<b>SPB</b>	1800	2000	2120	2310											
<b>2SPB</b>	2100														
<b>SPA</b>	1082	1757	2207	2650											

# AGR: 049 - Antriebs- und Klimariemen

Artikel-Nr.	passend Fahrzeug
<b>Haupt-Flachriemen</b>	
049 904 145	O340/ 350/ 404
049 601 180	O405 (neuere Baujahre)
049 801 910	O530/O540 Citaro (OM906LA/ HLA)
049 802 525	O530/O540 Citaro (OM906LA/ HLA)
049 101 350	O530/O540 Citaro (OM906LA/ HLA)
049 101 768	O530/O540 Citaro (OM906LA/ HLA)
049 101 620	O530/O540 Citaro (OM906LA/ HLA)
049 902 125	O530/O540 Citaro (OM457HLA)
049 112 000	O530/O540 Citaro (OM457HLA)
049 901 725	O530/O540 Citaro (OM457HLA)
049 2013 2325	O530/O540 Citaro
049 122 055	O580 Travego
049 SPB 2325	O550 Integro
049 801 885	O580 Travego (OM457LA) mit und ohne Klima
049 901 780	O580 Travego (OM457HLA) ohne Klima
049 122 010	O580 Travego (OM457LA) mit Klima und zweiter Lima
049 122 490	O580 Travego (OM502LA) mit Klima und zweiter Lima
<b>Lüfterantrieb</b>	
049 801 910	O520 Cito (OM904LA)
049 132 325	O550 Integro (OM447HLA)
049 2XPB 1650	O580RH Travego (OM457HLA Euro 2/ 3)
049 2XPB 2050	O580 Travego (OM447LA, 502LA)
<b>Lichtmaschine</b>	
049 101 350	O520 Cito (OM904LA)
049 131 150	O550 Integro (OM447HLA) mit 1x Lima
049 131 700	O550 Integro (OM447HLA) erste Lima bei 2x Lima
049 131 000	O550 Integro (OM447HLA) zweite Lima bei 2x Lima
049 130 960	O580 Travego (OM457LA) bei Klima zweiter Lima
049 131 350	O580 Travego (OM457HLA) bei Klima zweiter Lima unten
049 130 960	O580 Travego (OM457HLA) bei Klima zweiter Lima oben
<b>Wasserpumpe</b>	
049 801 910	O520 Cito (OM904LA)
049 131 250	O550 Integro (OM447HLA)
<b>Klimariemen</b>	
049 802 515	O520 Cito (OM904LA) bei 100Ah Lima
049 101 400	O520 Cito bei 140Ah Lima
049 102 240	O520 Cito bei 140Ah Lima
049 110 2015	O345
049 2XPB 2050	O350
049 3SPB 2100	O404 (alte Ausführung)
049 2SPB 2100	O404 (neue Ausführung) ungezahnt
049 2XPB 2100	O404 (neue Ausführung) gezahnt
049 901 826	O580 Travego (OM457)
049 902 060	O580 Travego (OM457)
049 902 618	Überlandbusse (alte Version)
049 902 080	Überlandbusse (neue Version)

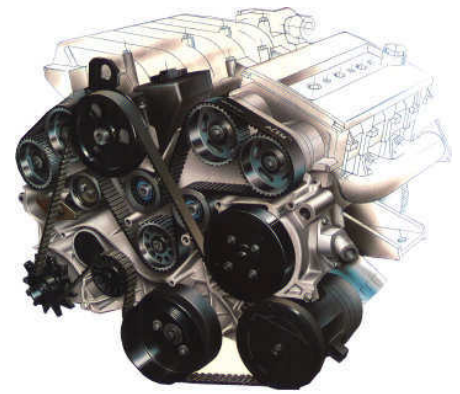

DAYCO



Artikel-Nr.	Artikelbezeichnung	passend
046 029 000	Vierwegehahn zum entspannen der Keilriemen	4xM12
046 024 001	Vier-Zweiwegehahn zum entspannen der Keilriemen	

# AGR: 049 - Antriebs- und Klimariemen

Artikel-Nr.	Position	passend Fahrzeug	Motor
(2x) 049 131 150	1 (Lichtmaschine 1 - Kurbelwelle)	S313-S319, S315UL, SG321UL	OM447hla
(2x) 049 131 000		S315 einige BM	OM447hla
(2x) 049 130 950		S315er	2xLima und V-Motor
049 131 250	2 (Wasserpumpe - Kurbelwelle)	S313-S319, S315UL, SG321UL	OM447hla
049 2013 1200		S313-S319, S315UL, SG321UL	
049 902 642	3 (Lüfter - Spannrolle - Kurbelwelle)	S228DT	OM442LA bis 5/96
049 902 550		S228DT	OM442LA ab 5/96
049 702 350		S313-S319, SG321UL	OM447hla
049 902 355		S315 einige BM	OM447hla
049 2013 2325		S315UL	OM447hla
049 904 100		S312-S315HD, S315GT	OM441LA/OM442LA
049 904 100		S315H, S315NF	
049 131 575	3 (Lüfter - Umlenkrolle)	S228DT	
049 131 850	3 (Umlenkrolle - Kurbelwelle)	S228DT	
049 131 000	4 (Klimakompressor - Lima 2)	S313-S319, 315UL	OM447hla
049 130 925		S321UL	OM447hla
(3x) 049 132 350	5 (Klimakompr. - Kurbelwelle - Lima 1)	S228DT	bei FKX5
(3x) 049 132 250		S228DT	bei FKX26
(3x) 049 131 700		S313-S319, 315UL	OM447hla
(3x) 049 131 600		SG321UL	OM447hla
(3x) 049 131 675		S313-S319, 315UL	D2866LUH/ 18Kw
(3x) 049 131 1625			D2866LUH/ 22Kw
049 902 642		S315 einige BM	
(2x) 049 132 300		S315 einige BM	
049 101 002		S315 einige BM	Linnig Riemen
049 902 260		S315H	
(3x) 049 132 350		S312-S315HD	OM441LA/OM442LA

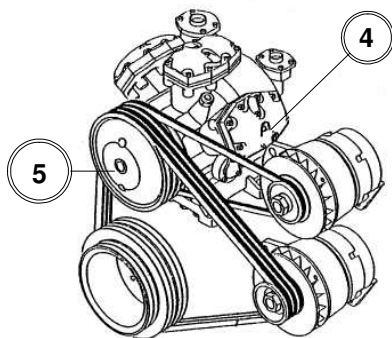
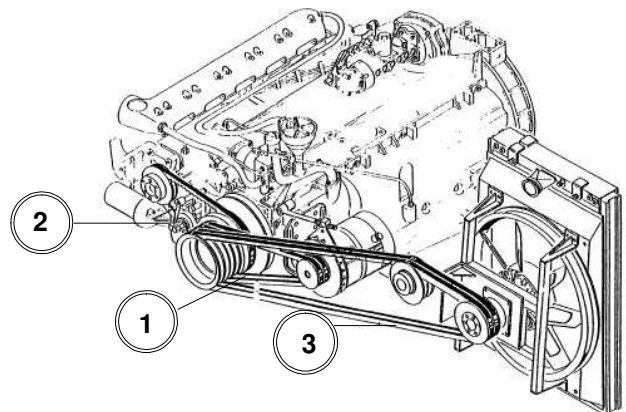

AVX13-Keilriemen auch als Hausmarke

**PROFILE**

# AGR: 049 - Antriebs- und Klimariemen

Artikel-Nr.	Position	passend Fahrzeug	Motor
049 130 900	Lichtmaschine 1 - Lichtmaschine 2	N116 Cityliner	OM401/ 441LA
049 132 000	Lima 1 - Kurbelwelle - Wasserpumpe	N116 Cityliner	OM401/ 441LA
049 172 040	Kurbelwelle - Klimakompressor	N116 Cityliner	OM401/ 441LA
049 131 950	Kurbelwelle - Umlenkrolle	N116 Cityliner	OM401/ 441LA
049 131 175	Umlenkrolle - Lüfter	N116 Cityliner	OM401/ 441LA



Artikel-Nr.	Position	passend Fahrzeug	Motor
049 130 900	Lichtmaschine 1 - Lichtmaschine 2	N116 Cityliner	OM402LA/ 442LA
049 132 000	Lima 1 - Kurbelwelle - Wasserpumpe	N116 Cityliner	OM402LA/ 442LA
049 172 040	Kurbelwelle - Klimakompressor	N116 Cityliner	OM402LA/ 442LA
049 132 000	Kurbelwelle - Umlenkrolle	N116 Cityliner	OM402LA
049 132 025	Kurbelwelle - Umlenkrolle	N116 Cityliner	OM442LA
049 131 175	Umlenkrolle - Lüfter	N116 Cityliner	OM402LA
049 131 300	Umlenkrolle - Lüfter	N116 Cityliner	OM442LA



Artikel-Nr.	Position	passend Fahrzeug	Motor
049 131 500	Lichtmaschine 1-doppelte Umlenkrolle	N116 Cityliner	D2866LOH06
049 XPB1 320	Umlenkrolle - Umlenkrolle	N116 Cityliner	D2866LOH06
049 XPB2 120	Umlenkrolle - Kurbelwelle	N116 Cityliner	D2866LOH06
049 131 675	Kurbelwelle - Umlenkrolle - Lima	N116 Cityliner	D2866LOH06
049 132 050	Kurbelwelle - Umlenkrolle Lüfter	N116 Cityliner	D2866LOH06
049 131 200	Umlenkrolle - Lüfter	N116 Cityliner	D2866LOH06

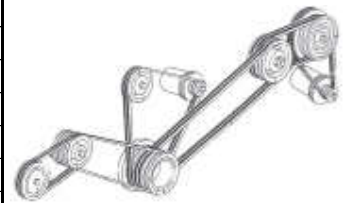

Artikel-Nr.	Position	passend Fahrzeug	Motor
049 131 500	Lichtmaschine 2 - Klimakompressor	N116 Cityliner	Scania DSC1122
049 XPB1 320	Klimakompressor - Spannrolle	N116 Cityliner	Scania DSC1122
049 172 0400	Umlenkrolle - Kurbelwelle	N116 Cityliner	Scania DSC1122
049 132 400	Kurbelwelle - Umlenkrolle - Lima 1	N116 Cityliner	Scania DSC1122
049 132 500	Kurbelwelle - Umlenkrolle - Lüfter	N116 Cityliner	Scania DSC1122

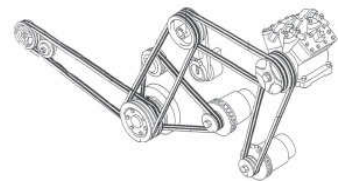

Artikel-Nr.	Position	passend Fahrzeug	Motor
049 131 500	Lichtmaschine 2 - Klimakompressor	N116 Cityliner	DAF WS268G
049 XPB1 320	Klimakompressor - Spannrolle	N116 Cityliner	DAF WS268G
049 XPB2 120	Umlenkrolle - Kurbelwelle	N116 Cityliner	DAF WS268G
049 213 2000	Kurbelwelle-Wasserpumpe-Lima 1	N116 Cityliner	DAF WS268G
049 132 050	Kurbelwelle -Umlenkrolle Lüfter	N116 Cityliner	DAF WS268G
049 131 125	Umlenkrolle - Lüfter	N116 Cityliner	DAF WS268G



Artikel-Nr.	Position	passend Fahrzeug	Motor
049 131 525	Lichtmaschine 2 - Klimakompressor	N116 Cityliner	DAF WS295VS
049 XPB1 320	Klimakompressor - Spannrolle	N116 Cityliner	DAF WS295VS
049 XPB2 120	Umlenkrolle - Kurbelwelle	N116 Cityliner	DAF WS295VS
049 213 2000	Kurbelwelle-Wasserpumpe-Lima 1	N116 Cityliner	DAF WS295VS
049 131 800	Kurbelwelle -Umlenkrolle Lüfter	N116 Cityliner	DAF WS295VS
049 131 250	Umlenkrolle - Lüfter	N116 Cityliner	DAF WS295VS

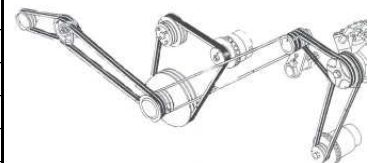

Artikel-Nr.	Position	passend Fahrzeug	Motor
049 130 950	Lima1 - Lima 2	N316 Transliner	OM441A, 442/A
049 132 025	Kurbelwelle-Wasserpumpe-Lima 1	N316 Transliner	OM441A, 442/A
049 SPB1 975	Kurbelwelle-Spannrolle-Nebenantr.	N316 Transliner	OM441A, 442/A
049 131 975	Kurbelwelle - Spannrolle Lüfter	N316 Transliner	OM441A, 442/A
049 131 250	Spannrolle - Lüfter	N316 Transliner	OM441A, 442/A

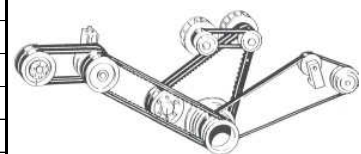

# AGR: 049 - Antriebs- und Klimariemen

Artikel-Nr.	Position	passend Fahrzeug	Motor
049 131 200	Kurbelwelle - Nebenantrieb	N4014/ 4016	MAN längs
nach Ausfüh.	Kurbelwelle - Lima	N4014/ 4016	MAN längs
049 131 800	Umlenkrolle - Kurbelwelle	N4014/ 4016	MAN längs
049 131 400	Umlenkrolle - Lüfter	N4014/ 4016	MAN längs
049 101 375	Kurbelwelle-Spannr.-Lüfter	N4014/ 4016	MAN quer
049 101 125	Kurbelwelle - Lima	N4014/ 4016	MAN quer
049 131 250	Kurbelwelle - Nebenantrieb	N4014/ 4016	MB längs
049 131 200	Kurbelwelle - Lima	N4014/ 4016	MB längs
049 132 025	Umlenkrolle - Kurbelwelle	N4014/ 4016	MB längs
049 131 400	Umlenkrolle - Lüfter	N4014/ 4016	MB längs

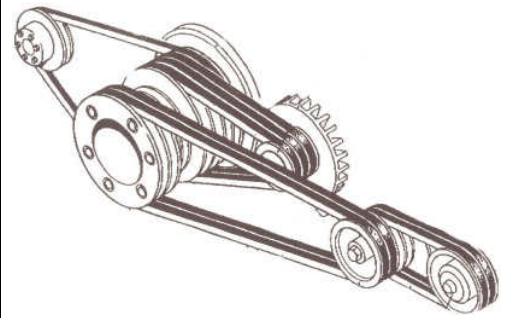

Artikel-Nr.	Position	passend Fahrzeug	Motor
049 130 925	Lima1 - Lima 2	N318/3 Euroliner	OM441
049 900 2618	Kurbelwelle-Lima1-Wapu-Spannrolle	N318/3 Euroliner	OM441
049 XPB1 250	Kurbelwelle - Umlenkrolle Kompr.	N318/3 Euroliner	OM441
049 XPB1 320	Umlenkrolle - Klimakompressor	N318/3 Euroliner	OM441
049 131 250	Kurbelwelle - Spannrolle	N318/3 Euroliner	OM441
049 131 825	Kurbelwelle - Spannrolle Lüfter	N318/3 Euroliner	OM441
049 131 75	Spannrolle - Lüfter	N318/3 Euroliner	OM441

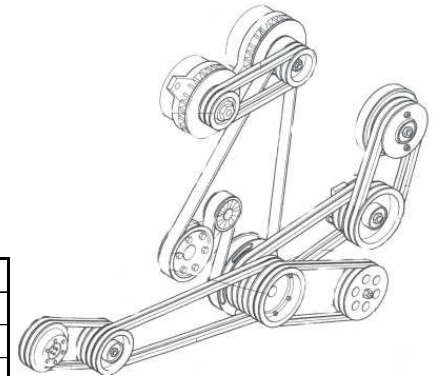

Artikel-Nr.	Position	passend Fahrzeug	Motor
049 130 925	Lima1 - Lima 2	N318/3 Euroliner	OM442
049 900 2618	Kurbelwelle-Lima1-Wapu-Spannrolle	N318/3 Euroliner	OM442
049 XPB1 250	Kurbelwelle - Umlenkrolle Kompr.	N318/3 Euroliner	OM442
049 XPB1 320	Umlenkrolle - Klimakompressor	N318/3 Euroliner	OM442
049 131 250	Kurbelwelle - Spannrolle	N318/3 Euroliner	OM442
049 131 850	Kurbelwelle - Spannrolle Lüfter	N318/3 Euroliner	OM442
049 131 200	Spannrolle - Lüfter	N318/3 Euroliner	OM442

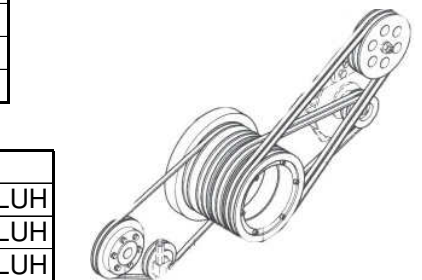

Artikel-Nr.	Position	passend Fahrzeug	Motor
049 131 100	Lima1 - Kurbelwelle	N318/3 Euroliner	MAN D2876LUH
049 131 350	Kurbelwelle - Spannrolle	N318/3 Euroliner	MAN D2876LUH
049 131 225	Kurbelwelle-Umlenkrolle-Wasserp.	N318/3 Euroliner	MAN D2876LUH

Artikel-Nr.	Position	passend Fahrzeug	Motor
049 131 225	Lima2 - Klimakompressor	N318/3 Euroliner	MAN D2876LUH
049 XPB1 500	Klimak.- Rolle - Kurbelwelle	N318/3 Euroliner	MAN D2876LUH
049 131 125	Kurbelwelle - Lima 1	N318/3 Euroliner	MAN D2876LUH
049 131 375	Kurbelwelle -Spannrolle/Nebenantr.	N318/3 Euroliner	MAN D2876LUH
049 131 225	Kurbelwelle-Spannrolle-Wasserp.	N318/3 Euroliner	MAN D2876LUH

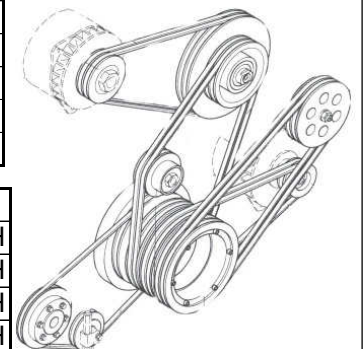

Artikel-Nr.	Position	passend Fahrzeug	Motor
049 131 225	Lima2 - Klimakompressor	N318/3 Euroliner	MAN D2876LUH
049 XPB1 500	Klimak.- Rolle - Kurbelwelle	N318/3 Euroliner	MAN D2876LUH
049 131 125	Kurbelwelle - Lima 1	N318/3 Euroliner	MAN D2876LUH
049 131 375	Kurbelwelle -Spannrolle/Nebenantr.	N318/3 Euroliner	MAN D2876LUH
049 131 225	Kurbelwelle-Spannrolle-Wasserp.	N318/3 Euroliner	MAN D2876LUH

Artikel-Nr.	Position	passend Fahrzeug	Motor
	<b>Ausführung ohne Kompressor</b>		
049 131 375	Kurbelwelle-Lüfter-Spannrolle	alle BM	MAN D0826
049 131 125	Lima - Kurbelwelle	alle BM	MAN D0826
	<b>Ausführung mit Kompressor</b>		
049 131 125	Lima - Kurbelwelle	alle BM	MAN D0826
049 131 225	Lüfter - Umlenkrolle - Kurbelwelle	alle BM	MAN D0826
049 131 350	Kurbelwelle-Umlenkrolle-Kompr.	alle BM	MAN D0826

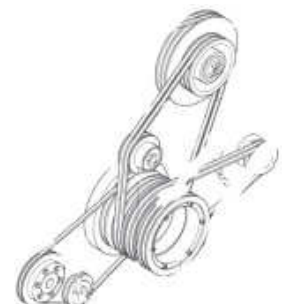

# AGR: 049 - Antriebs- und Klimariemen

Artikel-Nr.	Position	passend Fahrzeug	Motor
049 012 2500	Lima1 - Lima 2 - Spannrolle Umlenkrolle - Kurbelwelle	N516	OM501LA
049 009 1625	Kurbelwelle - Nebenantrieb - Spannrolle Variante 1	N516	OM501LA
049 009 1815	Kurbelwelle - Nebenantrieb - Spannrolle Variante 2	N516	OM501LA
049 009 1825	Kurbelwelle - Nebenantrieb - Spannrolle Variante 3	N516	OM501LA
049 009 2618	Klimakompr.-Spannr.-Umlenkr.-Kurbelwelle-2xUmlenkr.	N516	OM501LA

Artikel-Nr.	Position	passend Fahrzeug	Motor
<b>Ausführung (Turmbau)</b>			
049 130 925	Lima1 - Lima 2	N44.. Centroliner	OM441LA
049 009 2618	Lima1-Kurbelwelle-Spannrolle-Nebenantrieb	N44.. Centroliner	OM441LA



Artikel-Nr.	Position	passend Fahrzeug	Motor
<b>Ausführung (Längseinbau mit Hydr.-Lüfterantrieb)</b>			
049 008 1910	über alles	N44.. Centroliner	OM906HLA



Artikel-Nr.	Position	passend Fahrzeug	Motor
<b>Ausführung (Längseinbau mit 1xLima seitlich)</b>			
049 008 1910	Lima-Antrieb	N44.. Centroliner	OM906LA

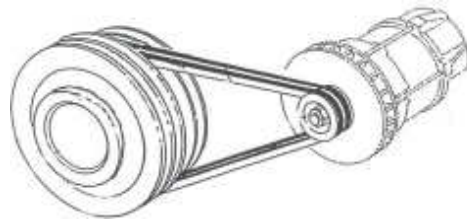

Artikel-Nr.	Position	passend Fahrzeug	Motor
<b>Ausführung (MAN-Turmbau mit ZF-Anbau)</b>			
049 101 800	über alles Variante 1	N44.. Centroliner	D0826LOH17/18
049 101 775	über alles Variante 2	N44.. Centroliner	D0826LOH17/18
049 101 750	über alles Variante 3	N44.. Centroliner	D0826LOH17/18

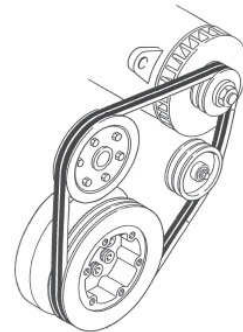

Artikel-Nr.	Position	passend Fahrzeug	Motor
<b>Ausführung (MAN-Längseinbau)</b>			
049 131 200	Umlenkrolle-Lüfter	N44.. Centroliner	D0826LOH12/13
049 132 000	Kurbelwelle-Umlenkrolle	N44.. Centroliner	D0826LOH12/13
049 131 275	Kurbelwelle-Lima	N44.. Centroliner	D0826LOH12/13
049 131 100	Kubelwelle-Nebenantrieb	N44.. Centroliner	D0826LOH12/13

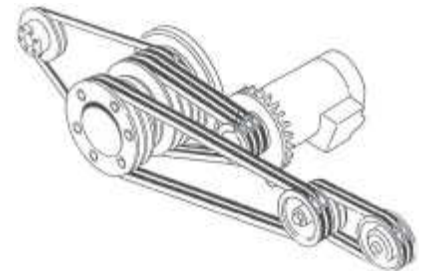

# AGR: 049 - Antriebs- und Klimariemen

Artikel-Nr.	Position	passend Fahrzeug	Motor
<b>Ausführung (MAN-Längseinbau mit 1xLima und ohne Klima)</b>			
049 131 225	Umlenkrolle-Lüfter	N44.. Centroliner	D2866LUH20/21
049 132 040	Kurbelwelle-Umlenkrolle	N44.. Centroliner	D2866LUH20/21
049 131 175	Kurbelwelle-Lima	N44.. Centroliner	D2866LUH20/21
049 131 250	Kubelwelle-Nebenantrieb	N44.. Centroliner	D2866LUH20/21
<b>Ausführung (MB-Motor mit 1xLima und ohne Klima)</b>			
049 131 225	Umlenkrolle-Lüfter	N44.. Centroliner	OM447HLA
049 132 100	Kurbelwelle-Umlenkrolle	N44.. Centroliner	OM447HLA
049 131 225	Kurbelwelle-Lima	N44.. Centroliner	OM447HLA
049 131 250	Kubelwelle-Nebenantrieb	N44.. Centroliner	OM447HLA

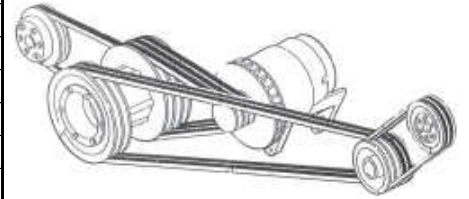

Artikel-Nr.	Position	Fahrzeug	Motor
<b>Ausführung (MAN-Längseinbau mit 2xLima und ohne Klima)</b>			
049 131 175	Umlenkrolle-Lüfter	N44.. Centroliner	D2866LUH20/21
049 132 040	Kurbelwelle-Umlenkrolle	N44.. Centroliner	D2866LUH20/21
049 131 225	Kurbelwelle-Lima 1	N44.. Centroliner	D2866LUH20/21
049 130 925	Lima 1 - Lima 2	N44.. Centroliner	D2866LUH20/21
049 131 250	Kubelwelle-Nebenantrieb	N44.. Centroliner	D2866LUH20/21
<b>Ausführung (MB-Motor mit 2xLima und ohne Klima)</b>			
049 131 225	Umlenkrolle-Lüfter	N44.. Centroliner	OM447HLA
049 132 100	Kurbelwelle-Umlenkrolle	N44.. Centroliner	OM447HLA
049 131 225	Kurbelwelle-Lima 1	N44.. Centroliner	OM447HLA
049 130 925	Lima 1 - Lima 2	N44.. Centroliner	OM447HLA
049 131 250	Kubelwelle-Nebenantrieb	N44.. Centroliner	OM447HLA

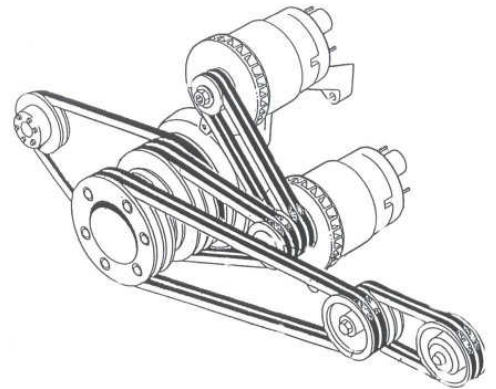

Artikel-Nr.	Position	passend Fahrzeug	Motor
<b>Ausführung (MAN-Längseinbau mit 2xLima und Klima)</b>			
049 131 225	Umlenkrolle-Lüfter	N44.. Centroliner	D2866LUH20/21
049 132 000	Kurbelwelle-Umlenkrolle	N44.. Centroliner	D2866LUH20/21
049 131 150	Kurbelwelle-Lima 1	N44.. Centroliner	D2866LUH20/21
049 XPB 1500	Kubelwelle-Nebenantrieb-Klimakompr.	N44.. Centroliner	D2866LUH20/21
049 131 275	Klimakompressor-Lima 2	N44.. Centroliner	D2866LUH20/21

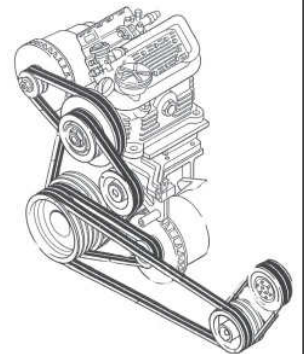

Artikel-Nr.	Position	passend Fahrzeug	Motor
<b>Ausführung (MB-Motor mit 2xLima und Klima)</b>			
049 131 225	Umlenkrolle-Lüfter	N44.. Centroliner	OM447HLA
049 132 075	Kurbelwelle-Umlenkrolle	N44.. Centroliner	OM447HLA
049 006 1178	Kurbelwelle-Lima 1	N44.. Centroliner	OM447HLA
049 007 1350	Kubelwelle-Nebenantrieb-Klimakompr.	N44.. Centroliner	OM447HLA
049 131 375	Klimakompressor-Lima 2	N44.. Centroliner	OM447HLA

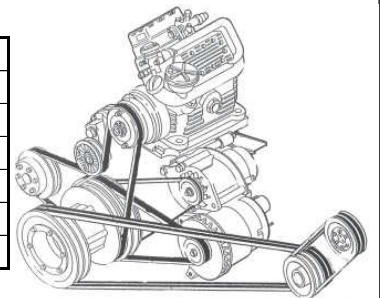



# AGR: 049/018 - Stoßdämpfer und Keilriemenspannung

Artikel-Nr.	Artikelbezeichnung	passend Fahrzeug	Bild
<b>Klimaspannrolle bei MAN Gasmotor</b>			
049 100 021	Spannrolle	Neoplan N3016/ 4411-Gas	1
049 100 021.1	Lager	Neoplan N3016/ 4411-Gas	2
049 100 021.2	Imbußschraube	Neoplan N3016/ 4411-Gas	3
049 100 021.3	Scheibe	Neoplan N3016/ 4411-Gas	4
049 100 021.4	Hülse Lager	Neoplan N3016/ 4411-Gas	5
049 100 021.5	Mutter für Spanneinheit	Neoplan N3016/ 4411-Gas	6



Artikel-Nr.	Artikelbezeichnung	passend Fahrzeug	Bild
061 565 592	Kugellager für Spannbock	O350 Turismo	A
049 101 011	Spannbock komplett	(OM401, 402, 441, 442)	B



Artikel-Nr.	passend Fahrzeug	Ausführung	Bild
<b>Stoßdämpfer für Keilriemenspannung pf.Klimaanlage</b>			
049 100 003	pf.MB O350/ 404	mit 10mm Gelenkauge	1
049 100 003.1	pf.MB O404	mit 12mm Gelenkauge	2
018 046 003	Spannzylinder für Klimariemen 10bar doppelwirkend		3
018 046 001	pf.MB Klimariemen		4
018 046 002	pf.MB O404 (bei Kovekta-Klima)		6
046 046 004	pf.Neoplan (ohne Anschlußplatten)	L=235/ D=55	5
018 046 008	pf.MB O340-350 Euro2 mit OM402 Bj.96		7
049 101 006	pf.D0826		8
018 046 000	pf.MB O350/ 404 (mit Sütrak-Klima)		9
018 046 004	pf.Setra S228DT/ S315er (Ausführung doppelwirkend)	L=270/ D=45	10

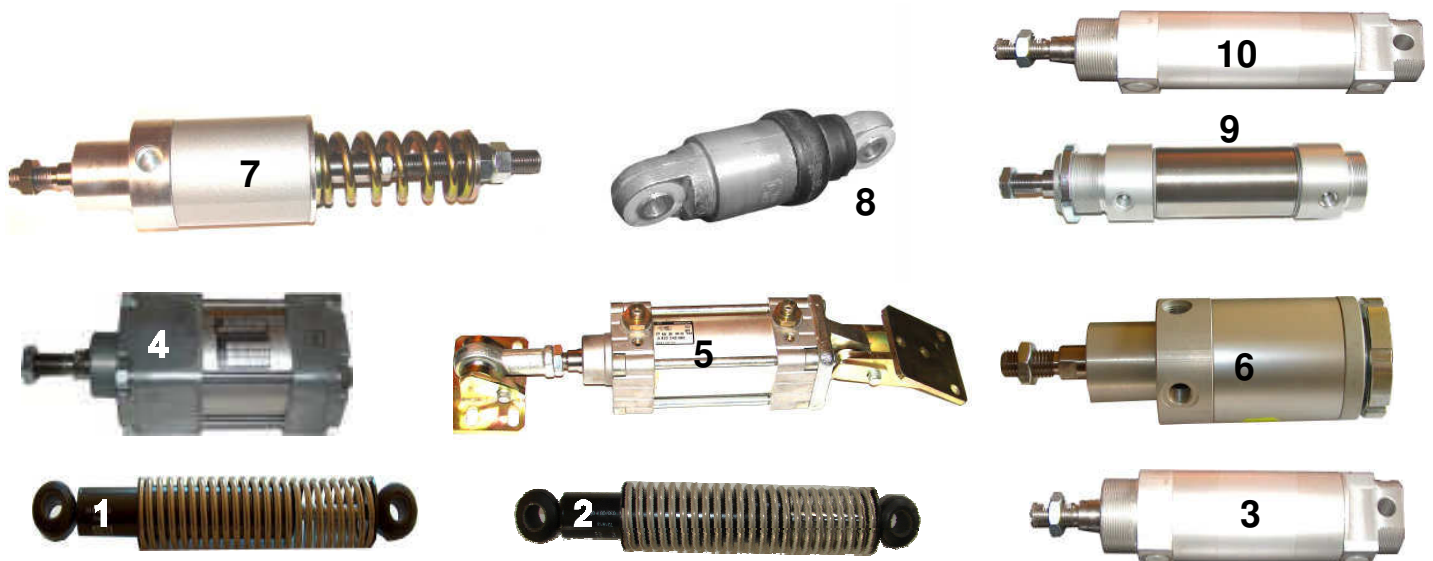

# AGR: 049 - Riemenspanner

Artikel-Nr.	Artikelmaße	passend Fahrzeug	Bild
049 101 000	Maße L=125mm/ Rolle D=72mm B=35mm/ Rolle glatt	MB O530/ 540 Citaro mit OM904LA/906LA Neoplan mit MB-Motor OM904LA/906LA	1
049 101 001	Maße L=133mm/ Rolle D=74mm B=38mm/ Rolle glatt	MB O530/ 540 Citaro mit OM904LA/906LA Neoplan mit MB-Motor OM904LA/906LA	2
049 101 007	Maße L=140mm/ Rolle D=80mm B=33mm/ Rolle gerillt	MB O530/ 540 Citaro Euro2+3 Wasserpumpe Setra 315NF, H Neoplan mit MB-Motor Euro2+3 Wasserpumpe	3
049 101 008	Maße L=130mm/ Rolle D=73mm B=46mm/ Rolle glatt	MB O530/ 540 Citaro Euro2+3 Lichtmaschine Neoplan mit MB-Motor Euro2+3 Lichtmaschine	4
049 101 010	Maße L=170mm/ Rolle D=74mm B=40mm/ Rolle glatt	MB O530/ 540 Citaro mit OM457 Neoplan mit MB-Motor OM457	5
049 101 026	Maße L=170mm/ Rolle D=73mm B=40mm/ Rolle glatt	MB mit OM501LA/ 502LA Euro3 Neoplan mit MB-Motor OM501LA/ 502LA Euro3	6
049 101 004	Maße L=227mm/ Rolle D=80mm B=44mm/ Rolle glatt	MB einige Baumuster mit OM502 Neoplan mit MB-Motor einige Baumuster mit OM502	7
049 101 003	Maße L=165mm/ Rolle D=70mm B=35mm/ Rolle glatt	Neoplan MB-Motor mit OM502 MB O580 Travego mit OM502 MB O580-17RHD mit OM502 Euro3	8
049 101 028	Maße L=180mm/ Rolle D=73mm B=46mm/ Rolle glatt	Setra S315, S317, S319GT-HD mit OM502 Euro3 Neoplan mit MB-Motor OM502 Euro3	9
049 101 020	Maße Rolle glatt	MB O580-17RHD Travego (435-476PS)	10
049 101 042	Maße Rolle D=74mm B=34mm/ Rolle glatt	MB O580 Travego	11
049 101 029	Maße L=155mm/ Rolle D=70mm B=33mm/ Rolle glatt	Neoplan mit MB-Motor OM501-502	12
049 101 030	Maße L=170mm/ Rolle D=72mm B=34mm/ Rolle gerillt	Neoplan Centroliner	13
049 101 031	Maße L=155mm/ Rolle D=73mm B=35mm/ Rolle glatt	Neoplan verschiedene Baumuster	14
049 101 032	Maße L=175mm/ Rolle D=73mm B=40mm/ Rolle glatt	Neoplan verschiedene Baumuster	15
049 101 033	Maße L=160mm/ Rolle D=80mm B=33mm/ Rolle gerillt	Neoplan verschiedene Baumuster	16



# AGR: 049 - Führungsrollen und Spannrollen

Artikel-Nr.	Motor	Maße in mm	Bolzen	Ausführung Rolle	Material	Bild
049 100 002	Führung Klimariemen (Euro2)	60x60	M12	glatt	Gummi	4
049 100 000	OM457HLA/ 906LA/HLA (Euro2)	95x40	M10	glatt mit Rand	Kunststoff	1
049 100 000	OM502LA	95x40	M10	glatt mit Rand	Kunststoff	1
049 100 001	OM457HLA/ 906LA/HLA (Euro2)	95x50	M10	glatt ohne Rand	Kunststoff	2
049 100 000.2	OM447/ OM457LA	80x44	M10	glatt ohne Rand	Kunststoff	3
049 100 014	OM457/ 904/ 906	80x34	M10	8xgerillt mit Rand	Kunststoff	8
049 100 009	OM457/ 502	80x48	M10	glatt ohne Rand	Metall	6
049 100 006	OM501LA	75x47	M10		Metall	7
049 100 020	OM457LA (Euro3)	81x31	M10	gerillt ohne Rand	Metall	10
049 100 005	verschiedene Baumuster	95x40	M10	glatt ohne Rand	Metall	5
049 100 016	verschiedene Baumuster	80x44	M10	glatt ohne Rand	Metall	9
049 100 034	verschiedene Baumuster	77x60	M16	glatt ohne Rand	Metall	12
049 100 035	verschiedene Baumuster	77x50	M16	glatt ohne Rand	Metall	13
049 100 036	verschiedene Baumuster	85x40	M12	glatt ohne Rand	Metall	14
049 100 037	verschiedene Baumuster	82x44	M16	glatt auf einer Seite Rand	Metall	15
049 100 038	verschiedene Baumuster	83x37	M20	gerillt mit Rand	Metall	16
049 100 040	verschiedene Baumuster	81x44	M20	glatt auf einer Seite Rand	Metall	17
049 100 041	verschiedene Baumuster	95x44	M20	glatt mit Rand	Metall	18
049 100 042	verschiedene Baumuster	90x45	M16	gerillt mit Rand	Metall	19
049 100 043	verschiedene Baumuster	85x40	M16	glatt ohne Rand	Metall	ohne
049 100 021	MAN LUH Euro2 (Euroliner)	D=200/ Bolzen 20		4-rillig für 13er Keilriemen	Metall	11
049 100 022	verschiedene Baumuster	D=200/ Bolzen 25		4-rillig für 13er Keilriemen	Metall	ohne
049 100 023	verschiedene Baumuster	D=165		4-rillig für 13er Keilriemen	Metall	ohne
049 100 024	verschiedene Baumuster	D=140		4-rillig für 13er Keilriemen	Metall	ohne
049 100 025	verschiedene Baumuster	D=200		6-rillig für 13er Keilriemen	Metall	ohne
049 100 026	Neoplan N4426 Centroliner	DI=165/ DA=132		6-rillig für 13er Keilriemen	Metall	ohne
049 100 027	verschiedene Baumuster	D=200		4-rillig für 17er Keilriemen	Metall	ohne
049 100 028	verschiedene Baumuster	D=165		4-rillig für 17er Keilriemen	Metall	ohne
049 100 029	verschiedene Baumuster	D=200		3-rillig (2x13er/ 1x17er)	Metall	ohne
049 100 030	verschiedene Baumuster	D=165		3-rillig (2x13er/ 1x17er)	Metall	ohne
049 100 031	verschiedene Baumuster	D=200-225		4-rillig für 17er Keilriemen	Metall	ohne
049 100 032	verschiedene Baumuster	D=150-165		4-rillig für 17er Keilriemen	Metall	ohne
049 100 033	verschiedene Baumuster	D=165		4-rillig für 13er Keilriemen	Metall	ohne
049 100 900	Bolzen für Spannrolle	D=20		alle	Metall	
049 100 901	Bolzen für Spannrolle	D=25		alle	Metall	



# AGR: 050 - Winkelgelenke

Artikel.-Nr	Artikelbezeichnung
<b>Winkelgelenke Aluminium mit Metall-Kugel+Pfanne</b>	
050 104 000	Winkelgelenk Alu M12 Rechtsgewinde
050 104 001	Winkelgelenk Alu M12 Linksgewinde
050 104 005	Winkelgelenk Alu M10 Linksgewinde
050 104 006	Winkelgelenk Alu M10 Rechtsgewinde



Artikel.-Nr	Artikelbezeichnung
<b>Winkelgelenke Stahl mit Metall Kugel+Pfanne</b>	
050 104 003	Winkelgelenk M14 Rechtsgewinde



Artikel.-Nr	Artikelbezeichnung
<b>Winkelgelenke Stahl mit Metall Kugel+Pfanne</b>	
050 100 000	Winkelgelenk Metall (M5/ kurz rechts)
050 100 001	Winkelgelenk Metall (M5/ kurz links)
050 100 004	Winkelgelenk Metall (M6/ kurz rechts)
050 100 005	Winkelgelenk Metall (M6/ kurz links)
050 100 006	Winkelgelenk Metall (M6/ lang rechts)
050 100 008	Winkelgelenk Metall (M8/ kurz rechts)
050 100 009	Winkelgelenk Metall (M8/ kurz links)
050 100 010	Winkelgelenk Metall (M8/ lang rechts)
050 100 012	Winkelgelenk Metall (M10/ kurz rechts)
050 100 013	Winkelgelenk Metall (M10/ kurz links)
050 100 014	Winkelgelenk Metall (M10/ lang rechts)
050 100 016	Winkelgelenk Metall (M12/ kurz rechts)
050 100 017	Winkelgelenk Metall (M12/ kurz links)
050 100 020	Winkelgelenk Metall (M14/ kurz rechts)
050 100 021	Winkelgelenk Metall (M14/ kurz links)



Artikel.-Nr	Artikelbezeichnung
<b>Winkelgelenke Stahl mit Kunststoff Kugel+Pfanne</b>	
050 101 001	Winkelgelenk M8 Rechtsgewinde
050 101 004	Winkelgelenk M8 Linksgewinde



Artikel.-Nr	Artikelbezeichnung
<b>Winkelgelenke Aluminium mit Kunststoff Kugel+Pfanne</b>	
050 101 000	Winkelgelenk M6 Rechtsgewinde
050 101 002	Winkelgelenk M10 Rechtsgewinde
050 101 003	Winkelgelenk M6 Linksgewinde
050 101 005	Winkelgelenk M10 Linksgewinde



# Schneeketten vom Busprofi -damit sind Eis und Schnee - passe`!

Wir liefern Ihnen Schneeketten von folgenden Hersteller:

>Schnellmontageketten Firma ERLAU (Quadrat-Quick)

>Schnellmontageketten Firma Rud "Super-Greifsteg"

>Schnellmontageketten Firma Oberland "Compactstar"

>Schnellmontageketten Firma Ottinger "Speedspur"



### Reifengröße 10,00xR20

058 200 004 Erlau

058 201 000 Rud

058 202 000 Oberland

### Reifengröße 11-22,5

058 200 005 Erlau

058 201 001 Rud

058 202 001 Oberland

058 203 000 Ottinger

### Reifengröße 12-22,5

058 200 006 Erlau

058 201 002 Rud

058 202 002 Oberland

058 203 001 Ottinger

### Reifengröße 245/70-19,5

058 200 002 Erlau

058 201 003 Rud

058 202 003 Oberland

058 203 002 Ottinger

### Reifengröße 275/70-22,5

058 201 004 Rud

### Reifengröße 275/80-22,5

058 200 007 Erlau

058 201 005 Rud

058 202 005 Oberland

058 203 003 Ottinger

### Reifengröße 295/80-22,5

058 200 001 Erlau

058 201 006 Rud

058 202 006 Oberland

058 203 004 Ottinger

### Reifengröße 315/80-22,5

058 200 000 Erlau

058 201 007 Rud

058 202 007 Oberland

058 203 005 Ottinger

Artikel-Nr.	Bezeichnung
<b>Schneeketten einfache Ausführung (kein Schnellmontagesystem)</b>	
058 100 000	Reifengröße 275/80-22,5
058 100 001	Reifengröße 295/80-22,5
058 100 002	Reifengröße 315/80-22,5



# AGR: 059 101 - Sicherheitsgurte zum Nachrüsten

Artikel.-Nr	Artikelbezeichnung	Bild
<b>Rollgurte/ Gurte für Fahrgastsitze</b>		
059 101 003	2-Punkt Automatik-Beckengurt mit flexibler Gurtpeitsche	1
059 101 004	2-Punkt Automatik-Beckengurt mit starrer Gurtpeitsche	2



1



2

Artikel.-Nr	Artikelbezeichnung	Bild
<b>Statische Gurte/ Gurte für Fahrgastsitze</b>		
059 101 003.1	Statischer-Beckengurt mit starrer Gurtpeitsche L=220	3
059 101 004.3	Statischer-Beckengurt mit flexibler Gurtpeitsche L=150	4



3



4



*Unschlagbar in Preis und Leistung*

Ein einfacher und robuster,  
mechanisch gefederter Fahrersitz  
mit manueller Gewichtsverstellung

Art.-Nr. 059 003 - 216=Spurbreite  
2PG= Zweipunkt-Beckengurt  
H=Heizung

Ein einfacher und robuster,  
luftgefederter Fahrersitz  
universell auf Ihre Ansprüche zusammenstellbar

Art.-Nr. 059 004 - 216=Spurbreite  
2PG= Zweipunkt-Beckengurt  
H=Heizung



## AGR: 059 015/ 501 - Fahrersitz

Ein luftgefederter Fahrersitz für höchste Ansprüche universell auf Ihre Ansprüche zusammenstellbar

Art.-Nr. 059 015 - 216=Spurbreite  
2PG= Zweipunkt-Beckengurt  
3PG=Dreipunktgurt  
H=Heizung

Standardvariante inclusive:

- Kopfstütze
- Lendenwirbelstütze
- Seitenhaltpolster
- Neigungsverstellung Sitzfläche
- Gewichtsregulierung
- feuerfestem Busstoff

Optional auf Wunsch erhältlich:

- Armlehnenpaar Art.-Nr. 059 000 015.2
- Beckengurt Art.-Nr. 059 000 015.3
- Dreipunktgurt Art.-Nr. 059 000 015.4
- Sitzfläche heizbar Art.-Nr. 059 000 015.5
- Dreheinrichtung Art.-Nr. 059 000 015.7



## Der robuste Stadtbussitz von Isringhausen



<i>Fahrersitz luftgefedert Isringhausen 6500/ 517</i>	<i>Artikel-Nr.</i>
robuster und bewährter Fahrersitz	
für den Stadt- und Regionalverkehr	059 501 000





## Luftgefederter Fahrersitz

- Bedienelemente Hebel links
- inklusive Kopfstütze
- Automatische Gewichtseinstellung bis 130kg
- Sitzneigungseinstellung
- Längs Verstellung
- Rückenlehneneinstellung
- Sitzkissentiefeneinstellung

Artikel-Nr.	Bezeichnung
059 400 300	Fahrersitz Grammer luftgedert



*solide und robust,  
preiswert und funktionell*

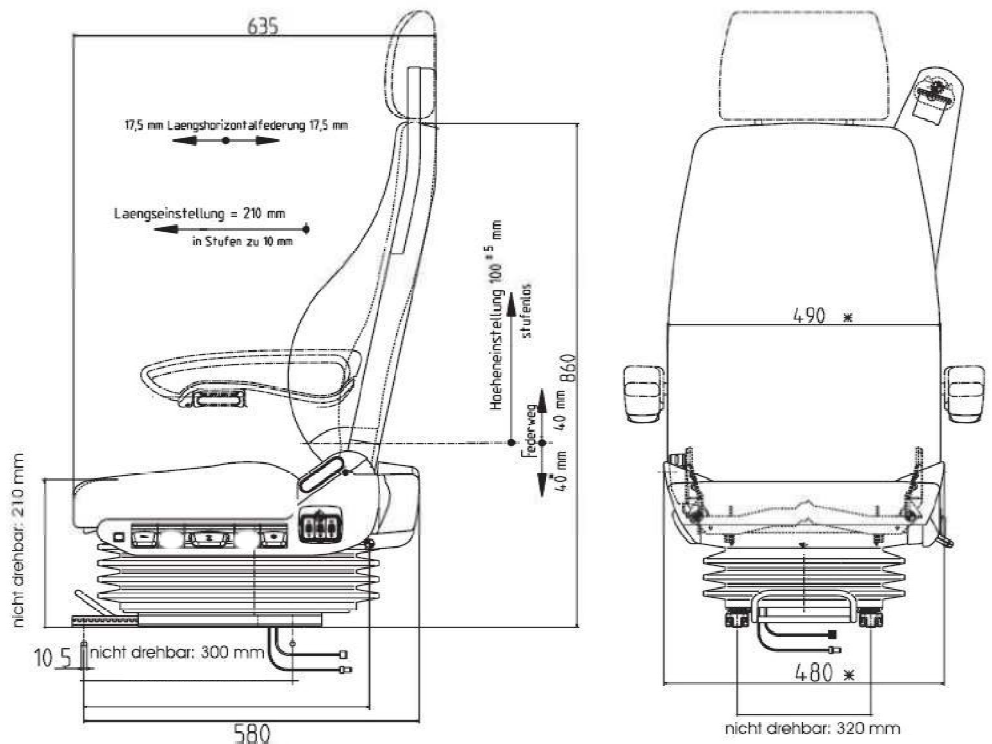

## Der Komfortsitz 6860/875 oder 885 von Isringhausen

Artikel-Nr.	Fahrersitz luftgefedert Isringhausen 6860 Serie
059 503 000	Fahrersitz 6860-885 (ohne Gurt/ kein Gurt optional möglich)
059 503 001	Fahrersitz 6860-875 (mit integriertem 3-Punkt Gurt)
059 593 000	Drehvorrichtung (drehbare Konsole)
059 590 004	Armlehne links
059 590 005	Armlehne rechts
059 591 001	Kopfstütze pass. 6800-337/338
059 503 002	Konsole alter Fahrerarbeitsplatz
059 503 002.1	Adaptionsplatte für Konsole alter Fahrerarbeitsplatz
059 503 003	Konsole neuer Fahrerarbeitsplatz
059 000 007	Konsole H=158mm (alter Fahrerarbeitsplatz)
059 000 007.1	Konsole H=176mm (alter Fahrerarbeitsplatz)
059 000 007.5	Konsole H=202mm konisch
059 000 008	Konsole flach (neuer Fahrerarbeitsplatz)



# AGR: 059 999 - Sitzdämpfer

Artikel-Nr.	passend für:	Bild
<b>Gasdruckdämpfer pf.Sitze</b>		
059 999 000	Fahrgastsitz pf.Grammer	1
059 999 001	Fahrersitz pf.Isringhausen 6500/517	2
059 999 002	Fahrgastsitz pf.Vogel universell bis Bj. 94	3
059 999 003	Fahrgastsitz pf.Vogel universell ab Bj. 94	4
059 999 004	Fahrgastsitz pf.Kiel	5
059 999 005	Fahrgastsitz pf.MB O550 mit Serienbestuhlung bis 9/98	6
059 999 006	Fahrgastsitz pf.MB O550 mit Serienbestuhlung ab 10/98	7
059 999 007	Fahrgastsitz pf.MB 0550-580 mit C,CX,CXR Bestuhlung	8
059 999 008	Fahrgastsitz pf.Setra 208H/213HD/15HD/216HDS Rückenlehnenverstellung	9
059 999 009	Fahrernebensitz pf.Setra 412-416UL	10
059 999 010	Fahrgastsitz pf.VanHool/ Setra	11
059 999 011	Fahrgastsitz pf.MB O350	12
059 999 012	Fahrgastsitz pf.Scania Irizar	13
059 999 013	Fahrgastsitz pf.Bova	14
059 999 015	Fahrgastsitz pf.Kiel Avance	15

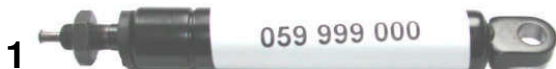

# AGR: 061 - Radlager und Dichtungskits für Vorderachse MB

Artikel-Nr.	Artikelbezeichnung	passend Fahrzeug
<b>MB</b>		
061 332 330	Kegelrollenlager innen	MB O303 VA
061 033 210	Kegelrollenlager außen (bis Achs-Nr.1278313)	mit Achsbaumuster 739.230/231/232
061 032 310	Kegelrollenlager außen (ab Achs-Nr.1278314)	MB O405/O408 VA
061 200 001	Wellendichtring	mit Achsbaumuster 739.207/236
061 200 004	Wellendichtring	
061 200 027	Wellendichtring	MB O345 VA
061 032 310	Kegelrollenlager innen	MB O350/ 404 VA
061 100 100	Kegelrollenlager außen	
061 200 019	Wellendichtring groß	
061 200 026	Wellendichtring klein	
024 302 002	Deckeldichtung Papier	
061 332 330	Kegelrollenlager innen	MB O520 Cito
061 032 310	Kegelrollenlager außen	
061 100 102	Kompaktlager ab VA 739.216	
061 200 004	Wellendichtring groß	
061 200 001	Wellendichtring klein	
084 0000 105 6	Deckeldichtung Papier	
061 332 330	Kegelrollenlager innen (VA 739.214)	MB O530/540 Citaro VA
061 032 314	Kegelrollenlager innen (einige Baumuster)	
061 032 310	Kegelrollenlager außen	
061 200 026	Wellendichtring klein (Fettachse)	
061 200 028	Wellendichtring klein (Ölachse)	
061 200 010	Wellendichtring groß	
024 302 002	Deckeldichtung	
061 332 330	Kegelrollenlager innen	MB O530/540 Citaro NLA
061 032 309	Kegelrollenlager außen	
061 200 005	Wellendichtring	
024 302 004	Deckeldichtung O-Ring	
024 108 002	Sicherungsblech Nabenmutter	
061 100 001	Kegelrollenlager innen (nach Baumuster)	MB O580 Travego/ Setra 400er VA+NLA
061 100 100	Kegelrollenlager innen (Knorr Scheibenbremse)	
061 332 330	Kegelrollenlager innen (nach Baumuster)	
061 032 312	Kegelrollenlager außen	
061 200 026	Wellendichtring klein (Fettachse)	
061 200 028	Wellendichtring klein (Ölachse)	
061 200 019	Wellendichtring groß	
024 302 000	Deckeldichtung	
024 303 000	Deckel	
024 300 002	Druckscheibe Vorderachse	
024 300 001	Druckscheibe Nachlaufachse	
024 304 000	Distanzring	
024 301 000	Klemm-Achsmutter	
024 001 000	Achsschenkel links	
024 001 001	Achsschenkel rechts	

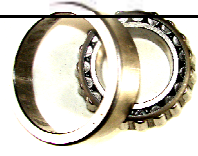
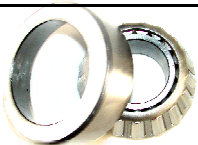

# AGR: 061 - Radlager und Dichtungskits für Hinterachse MB

Artikel-Nr.	Bezeichnung
<b>passend für MB O303/ O340/ O350/ O404 HA</b>	
061 033 020	Kegelrollenlager innen
061 033 117	Kegelrollenlager außen
084 0000 150 0	Dichtungssatz Fettachse komplett
084 0000 150 1	Dichtungssatz Ölachse komplett
061 200 018	Wellendichtring Ölachse einzeln
<b>passend für MB O530/540 Citaro HA</b>	
061 100 006	Kegelrollenlager innen
061 032 021	Kegelrollenlager außen
061 200 014.1	Wellendichtring Kassette
024 302 003	Deckeldichtung O-Ring
024 108 002	Sicherungsblech Nabenmutter
<b>passend für MB O550 Integro HA (mit Trommelbremse)</b>	
061 030 217	Kegelrollenlager innen
061 030 219	Kegelrollenlager außen
061 200 009	Wellendichtring (Fettachse)
061 200 010	Wellendichtring (Ölachse)
<b>passend für MB O580 Travego HA</b>	
061 033 022	Kegelrollenlager innen
061 100 008	Kegelrollenlager außen
061 100 030	Wellendichtring Außenplanetenachse
<b>passend für MB O550 Integro HA (mit Knorr Scheibenbremse)</b>	
061 033 262	Kegelrollenlager innen
061 032 309	Kegelrollenlager außen
061 200 001	Wellendichtring klein
061 200 005	Wellendichtring groß



# AGR: 061 - Dichtungssätze für Hinterachse MB

Artikel.-Nr	Artikelbezeichnung	Bild
084 0000 150 0	pf.Bus MB O340/350/404 Hinterachse (bei Fettabdichtung)	1
084 0000 150 1	pf.Bus MB O340/350/404 Hinterachse (bei Ölabdichtung)	2
084 0000 150 5	pf.Stadtbus mit AP-Hinterachse ohne ABS (Ausführung mit 1xWellendichtring)	3
084 0000 150 2	pf.Stadtbus mit AP-Hinterachse ohne ABS (Ausführung mit 2xWellendichtring)	4
084 0000 150 3	pf.Stadtbus mit AP-Hinterachse mit ABS (Ausführung mit 2xWellendichtring)	5
084 0000 150 4	pf.Stadtbus mit AP-Hinterachse mit ABS (Ausführung mit 1xWellendichtring)	6

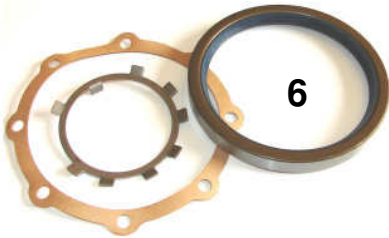

6

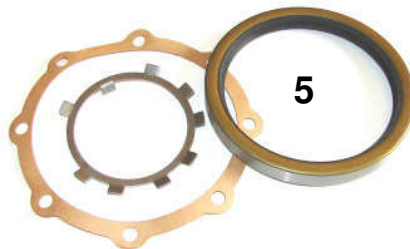

5

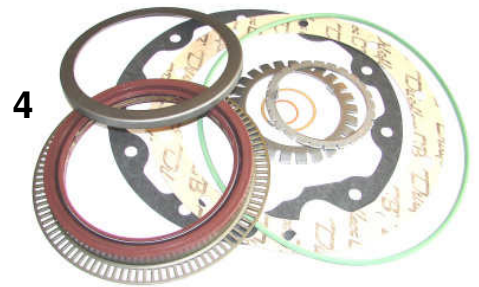

4

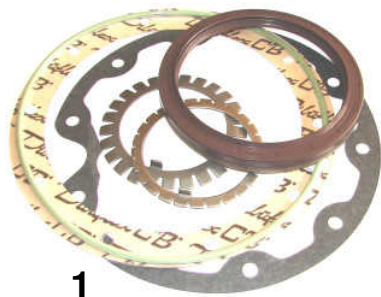

1



2



3

# AGR: 061 - Radlager und Dichtungsk. für Vorderachse Setra-Kässb.

Artikel-Nr.	Artikelbezeichnung
<b>passend für Setra 200er Serie VA</b>	
<b>passend für Setra 200er Serie NLA mit Knorr 4K85</b>	
<b>passend für Setra 300er Serie VA mit Lucas</b>	
<b>passend für Setra 228DT/ 328DT/ 431DT VA+NLA</b>	
061 200 004	Wellendichtring groß bei Fettachse
061 200 000	Wellendichtring groß bei Ölachse (200er)
061 200 005	Wellendichtring groß bei Ölachse (300er)
061 200 001	Wellendichtring klein
061 332 330	Kegelrollenlager groß
061 033 262	Kegelrollenlager groß (300er mit Lucas)
061 032 309	Kegelrollenlager klein
024 300 000	Druckscheibe
024 301 001	Achsmutter
024 001 002	Achsschenkel links (nur DT)
024 001 003	Achsschenkel rechts (nur DT)
024 305 000	Impulsring 200er/ 300er
024 305 001	Impulsring (nur DT)
024 000 005	Radnabe komplett (nur DT)
024 302 002	Achsdeckel
024 302 001	Deckeldichtung O-Ring
<b>passend für 200er Setra NLA mit Scheibenbremse 4K85</b>	
<b>passend für 300er Setra VA mit LUCAS Bremse</b>	
061 332 330	Kegelrollenlager innen
061 032 309	Kegelrollenlager außen
061 200 004	Wellendichtring
061 200 001	Wellendichtring
061 200 005	Wellendichtring
<b>passend für Setra 400er VA+NLA</b>	
061 100 001	Kegelrollenlager innen (nach Baumuster)
061 100 100	Kegelrollenlager innen (Knorr Scheibenbremse)
061 332 330	Kegelrollenlager innen (nach Baumuster)
061 032 312	Kegelrollenlager außen
061 200 026	Wellendichtring klein (Fettachse)
061 200 028	Wellendichtring klein (Ölachse)
061 200 019	Wellendichtring groß
024 302 000	Deckeldichtung
024 303 000	Deckel
024 300 002	Druckscheibe Vorderachse
024 300 001	Druckscheibe Nachlaufachse
024 304 000	Distanzring
024 301 000	Klemm-Achsmutter
024 001 000	Achsschenkel links
024 001 001	Achsschenkel rechts

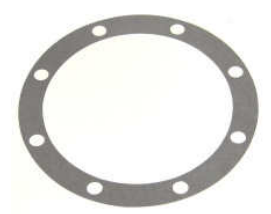

# AGR: 061 - Radlager und Dichtungsk. für Hinterachse Setra-Kässb.

Artikel-Nr.	Bezeichnung
<b>passend für 200er Serie</b>	
<b>passend für S315GT-S315H-S315UL (mit Trommelbremse)</b>	
061 030 217	Kegelrollenlager innen
061 030 219	Kegelrollenlager außen
061 200 009	Wellendichtring (bei Fettachse)
061 200 010	Wellendichtring (bei Ölachse)
<b>passend für Setra S315NF/ 319NF (mit Knorr Scheibenbremse)</b>	
061 033 262	Kegelrollenlager innen
061 032 309	Kegelrollenlager außen
061 200 001	Wellendichtring klein
061 200 005	Wellendichtring groß
<b>passend Setra HA, S 312HD / S 315 / S 315HD</b>	
061 032 022	Kegelrollenlager innen
061 032 021	Kegelrollenlager außen
061 200 013	Wellendichtring
<b>passend für Setra 400er Serie HA (mit Knorr Scheibenbremse)</b>	
061 033 022	Kegelrollenlager innen
061 100 008	Kegelrollenlager außen
061 100 030	Wellendichtring Außenplanetenachse





# AGR: 061 - Radlager und Dichtungsk. für Vorderachse MAN

Artikel-Nr.	Artikelbezeichnung	passend Fahrzeug
061 033 213	Kegelrollenlager innen	MAN mit VA V-55L/SL (SL200)
061 033 210	Kegelrollenlager außen	
061 200 010	Wellendichtring	
061 332 330	Kegelrollenlager innen	MAN mit VA V-70SL
061 033 210	Kegelrollenlager außen	SL200 (192), SÜ240-280 (789), SR240-280 (791)
061 200 010	Wellendichtring	SÜ242 (888), SG242-292-322 (793-795) SG220 (194), SG240-280 (593), FRH292-323-362 (882)
061 331 933	Kegelrollenlager innen	MAN mit VA V7-70SL, 292 (Typ 880) / 292, 323, 362H (Typ 882)
061 033 210	Kegelrollenlager außen	
061 200 020	Wellendichtring	
061 331 933	Kegelrollenlager innen	MAN mit VA V7-75SL, 292 (Typ 880) / 292, 323, 362H (Typ 882)
061 032 310	Kegelrollenlager außen	
061 200 020	Wellendichtring	
061 332 330	Kegelrollenlager innen	MAN mit VA V9-65L/ V9-75L/ V9-80L/ V7-75SL/ V7-70SL
061 032 310	Kegelrollenlager außen	SL200 (792), SL202 (791), SG220 (194), SR280 (289)
061 200 020	Wellendichtring	SÜ240-242 (888), SG242-292-322 (793), ÜL242-272 (896), NL202-22-272-312 (A10), NL232 (A15) EL202 (A12-A17), NG323 (A18), FRH152 (A05) NG232-242-252-272-312-313 (A11), NG292 (880) NG292-323-362 (882), FRH322-422 (A03)
061 331 933	Kegelrollenlager innen	MAN mit VA V9-65L, EL 202 (Typ A12)
061 032 310	Kegelrollenlager außen	NL 202F (Typ 898) / NL 202 (Typ 895)
061 200 020	Wellendichtring	
061 200 037	Radlagersatz innen+außen mit Impulsrad (70x196x130mm)	MAN mit VA ab Bj. 01/99
061 200 027	Kompaktlagereinheit inclusive ABS-Einheit	MAN VA A01 mit ABS
084 200 004	Papierdichtung Deckel	MAN verschiedene Baumuster



# AGR: 061 - Radlager und Dichtungsk. für Hinterachse MAN

Artikel-Nr.	Bezeichnung
<b>passend für MAN AP-Hinterachse</b>	
061 033 021	Radlager innen
061 032 019	Radlager außen
084 020 003	Wellendichtring innen
084 020 002	Wellendichtring außen
084 060 001	Wellendichtring mit ABS
078 020 001	Druckring-Anlaufring Radnabe 110x145x32
078 020 000	Druckring-Anlaufring Radnabe 115x145x32
078 020 002	Druckring-Anlaufring Radnabe 145x135/118x24/6
<b>passend für MAN NG263/313 (A23), NÜ313 (A21) HA+NLA</b>	
061 200 024	Wellendichtring außen
062 020 003	Wellendichtring innen
<b>passend für MAN A20, A21, A23 mit Lucas-Scheibenbremse</b>	
061 033 021	Radlager innen bis Bj. 05/03
061 032 019	Radlager außen bis Bj. 05/04
061 200 025	Wellendichtring Kassette ab 05/02
061 200 039	Wellendichtring Kassette mit ABS ab 05/02
084 030 002	Wellendichtring bis Bj. 05/05
061 200 040	Wellendichtring ab Bj. 06/04
061 200 038	Kompaktradlagereinheit ab Bj. 05/05
<b>passend für ZF-Hinterachse A130-131</b>	
061 032 021	Radlager außen
061 100 006	Radlager innen
061 200 015	Wellendichtring klein
061 200 014	Wellendichtring groß (Kassette 130x170)
061 200 014	Wellendichtring groß Kassette (alte Ausführung)
061 200 014.1	Wellendichtring groß Kassette (neue Ausführung)
084 300 100	Dichtung Radnabendeckel
024 403 002	Radnabendeckel A130-131/ A130-A131
<b>passend für MAN-HA HY1336B00</b>	
024 000 014	Radnabe
061 100 019	Kompaktradlagersatz ZF
061 200 040	Wellendichtring klein (132x160)
061 100 020	Wellendichtring groß Kassette mit ABS-Ring
024 401 002	Achsmutter
024 400 003	Druckscheibe
061 300 002	O-Ring (109,2x5,7)

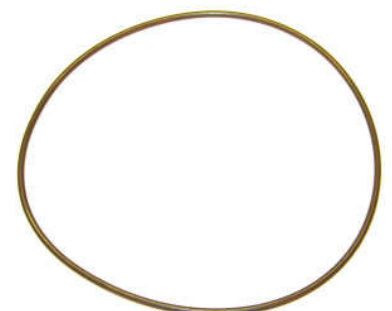

# AGR: 061 - Radlager und Dichtungsk. für Vorderachse Neoplan

Artikel-Nr.	Bezeichnung	Bild
<b>passend Neoplan mit Vorderachse VN8 sowie Nachlaufachse</b>		
061 332 330	Kegelrollenlager innen	
061 033 210	Kegelrollenlager außen (mit Trommelbremse oder Knorr Scheibenbremse)	
061 200 001	Wellendichtring klein	
061 200 004	Wellendichtring groß	
024 405 000	Impulsring	
024 000 010	Radnabe	
024 001 004	Achsschenkel	
024 403 000	Achsdeckel	1
024 302 002	Achsdeckel-Dichtung	2
024 400 000	Druckscheibe	3
024 401 000	Achsmutter	5
<b>passend Neoplan mit Vorderachse VN9 sowie Nachlaufachse</b>		
061 332 330	Kegelrollenlager innen	
061 032 310	Kegelrollenlager außen	
061 032 309	Kegelrollenlager außen (bei ZF-Achse mit Knorr SB)	
061 300 000	Nullring klein	
061 200 005	Wellendichtring groß	
024 405 001	Impulsring	7
024 000 011	Radnabe	6
024 001 002	Achsschenkel	
024 403 001	Achsdeckel (wird mit Dichtungsmasse abgedichtet)	5
024 400 000	Druckscheibe	3
024 401 000	Achsmutter	4



5



6



7



1



2



3



4

# AGR: 061 - Radlager und Dichtungsk. für Hinterachse Neoplan

Artikel-Nr.	passend Fahrzeug
<b>passend Neoplan mit ZF-Hinterachse A130-131</b>	
061 032 021	Radlager außen
061 100 006	Radlager innen
061 200 015	Wellendichtring klein
061 200 014	Wellendichtring groß (Kassette 130x170)
061 200 014	Wellendichtring groß Kassette (alte Ausführung)
061 200 014.1	Wellendichtring groß Kassette (neue Ausführung)
084 300 100	Dichtung Radnabendeckel
024 403 002	Radnabendeckel A130-131/ A130-A131
<b>passend Neoplan mit MAN-HA HY1336B00</b>	
024 000 014	Radnabe
061 100 019	Kompaktradlagersatz ZF
061 200 040	Wellendichtring klein (132x160)
061 100 020	Wellendichtring groß Kassette mit ABS-Ring
024 401 002	Achsmutter
024 400 003	Druckscheibe
061 300 002	O-Ring (109,2x5,7)
<b>passend für Neoplan N516 Starliner nach BM ab Bj. 04/02</b>	
061 100 015	Kompaktradlagersatz ZF
061 200 040	Wellendichtring klein (132x160)
061 200 039	Wellendichtring groß Kassette mit ABS (132x172)

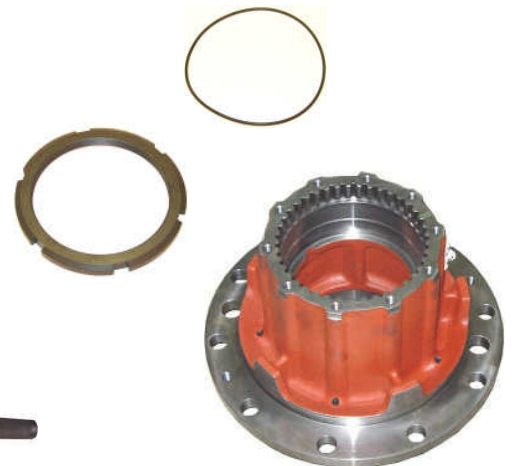

Artikel-Nr.	Bezeichnung
<b>passend ZF Hinterachse A130</b>	
024 000 007	Radnabe
<b>passend ZF Hinterachse A131</b>	
024 000 008	Radnabe
<b>passend ZF Hinterachse A132</b>	
024 000 015	Radnabe
024 000 015.1	Nabenträger A132
024 000 015.2	Flanschwelle A132
061 100 015	Kompaktradlagersatz A132
061 300 002	O-Ring (138x3)
061 200 040	Wellendichtring klein (132x160)
061 100 020	Wellendichtring groß Kassette mit ABS-Ring
024 401 001	Achsmutter



Artikel-Nr	Artikelbezeichnung	Bild
<b>Lager-Wellendichtringe/ Werkzeuge Achsen</b>		
074 100 100	Spezialschlüssel 1/2" Nuß pf.AP-Achsmutter	A
074 100 015	Spezialschlüssel pf.MAN VA Scheibenbremse mit ABS (ID=105/ Zapfen ID=92,5)	B
074 100 102	Einschlagwerkzeug (150mm mit ABS-Polrad)	C
074 100 103	Einschlagwerkzeug (160mm mit ABS-Polrad)	C
074 100 104	Einschlagwerkzeug pf.Kassetten Wellendichtringe	C

# AGR: 061 - Wellendichtringe Motor

Artikel.-Nr	Artikelbezeichnung
<b>Lager-Wellendichtringe/ Abdichtungen Motoren</b>	
061 0857 1443 013	pf.Volvo Motor Kurbelwelle
061 105 130 012 DGS	pf.Motor MB sowie MAN Kurbelwelle vorn stirnseite
061 115 140 013 DGS	pf.Motor MB O404 Kurbelwelle kupplungsseitig
061 120 140 013 DGS	pf.Motor MB sowie MAN Kurbelwelle kupplungsseitig
061 130 160 015	pf.Truck Scania Kurbelwelle
061 145 175 016	pf.Truck MAN F2000 Kurbelwelle
061 110 130 012 DGS	pf.Motor MAN D0826
093 631 000	Laufring für Wellendichtring pf.MB stirnseite (99,7x105x24,5)
093 631 001	Laufring für Wellendichtring pf.MAN stirnseite (99,7x105x19)
064 800 001	Laufring für Wellendichtring kupplungsseitig (115x120x21)

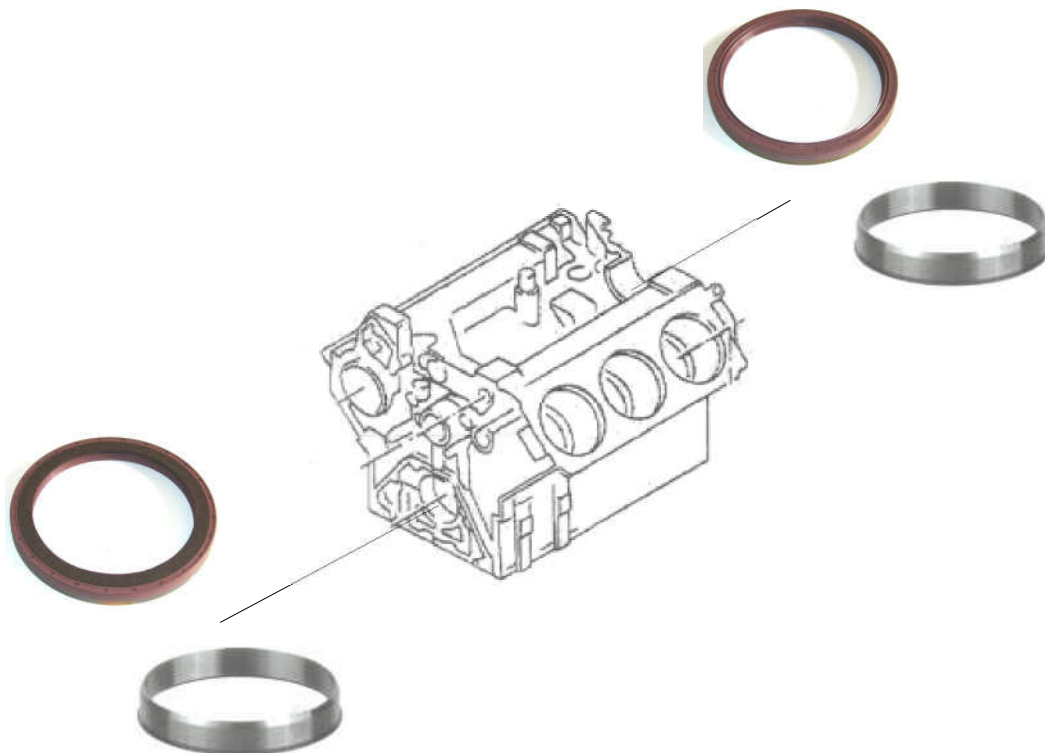

# AGR: 063 - Achsbolzenreparatursätze

Artikel-Nr.	Fahrzeugtyp und Baumuster
<b>MB</b>	
063 010 001	MB O302/ 305
063 010 002	MB O303 BM 730.007/8/9/10/13/14/35
063 010 003	MB O303 BM 300.109/110/190/210/290/510/519/520/529/530
063 010 004	MB O303 BM300
063 010 005	MB O303 BM301
063 010 006	MB O303 BM739.2 (ohne Schmierleitung)
063 010 007	MB O303/305 BM739.2 (mit Schmierleitung), O302/303 BM301/ O305/O307 BM307
063 010 008	MB O309D BM309.170-191/ 730.503
063 010 009	MB O309 BM309.170-191/ O309D BM730.503-530
063 010 010	MB O309/309D BM309-310/ O309D-O609 BM313
063 010 011	MB O301/ O402 BM697/ O814 BM674/ O817-O914 Spurstangenhebelseite
063 010 012	MB O301/ O402 BM697/ O814 BM674/ O817-O914 Lenkhebelseite
063 010 013	MB O309B BM309/ O609 BM672/ O644 BM313/ O614D BM672
063 010 015	MB O814 BM674
063 010 018	MB O404 alle BM
063 010 017	MB O405/ O405G/ O405GN (Drucklager mit Rand/ inclusive Bolzen)
063 010 019	MB O407/ 408 links Lenkstockhebelseitig (Drucklager ohne Rand/ ohne Bolzen)
063 010 019.1	MB O407/ 408 rechts Spurbeseitig (Drucklager ohne Rand/ ohne Bolzen)
063 011 017	MB Achschenkelpolzen einzeln für 019 010 017-019
063 010 024	MB O520 Cito links
063 010 023	MB O520 Cito rechts
063 010 020	MB O530 Citaro links
063 010 021	MB O530 Citaro rechts
063 011 017	MB Achschenkelpolzen einzeln für 020/ 021
063 010 020	MB O580 Travego/ Setra 400er Serie links sowie rechts (ohne Bolzen)
063 011 017	MB Achschenkelpolzen einzeln für 020
<b>Setra</b>	
063 010 301	Setra 200er Serie links
063 010 302	Setra 200er Serie rechts
063 010 301	Setra 313-319, 315HD, 315NF, 315HD-317HD links
063 010 302	Setra 313-319, 315HD, 315NF, 315HD-317HD links
063 010 301	Setra 315HDH-317HDH Nachlaufachse links
063 010 302	Setra 315HDH-317HDH Nachlaufachse rechts
063 010 303	Setra 228DT, 328DT, 431DT links wie rechts Vorder- sowie Nachlaufachse
<b>MAN</b>	
063 030 001	MAN SD200 (597-598) SG220 (194), SG240H(593/795), SG242 (793), Sg280H (593/795)
063 030 001	MAN SG292 (793), SL200 (192/594), SL202 (791), SR240-280 (295), SR240-280 (795)
063 030 001	MAN SR240-280-292-362 (286/289/595/596/597/880/882)
063 030 002	MAN SR240 (197), SR280 (197), SR240 (193)
063 030 000	MAN NL202 ((95/ A10), EL202 (A10/A12), ÜL242-272-292 (893), SL202 (791), FRH292 (880)
063 030 003	MAN A20-25, A31, A35
063 030 004	MAN mit Scheibenbremse und ABS mit Achse V9-82L, Lion`s City
063 030 004	MAN ÜL313/ 353 (A01/A02), ÜL313/ 454 (A04), FRH322/ 422 (A03), NÜ223/ 263/ 313 (A20/A21)
063 030 004	MAN NL223/ 263/ 313 (A21/ A22/ A23/ A24/ A25/ A26/ A30/ A31/ A32/ A33)
063 030 005	MAN EL202/ 222 Bj.93-97, LionStar FRH353/ 353/ 402/ 403/ 422
<b>Neoplan</b>	
063 010 400	Neoplan mit VA sowie NLA VN8
063 010 401	Neoplan mit VA sowie NLA VN9/ ZF-Achse
063 010 402	Neoplan Stadtbus N4014 mit Starrachse ZF und Scheibenbremse



# AGR: 064 - Kupplung

Artikel.-Nr	Artikelbezeichnung
<b>Kupplungen-Kupplungsscheiben für Druckkupplung 420er</b>	
064 000 007	Kupplungssch.420 1-3/4"(mitVD)
064 000 011	Kupplungssch.420 2" (mit VD)



Artikel.-Nr	Artikelbezeichnung
<b>Kupplung-Kupplungsrückgabeln</b>	
064 001 000	Kupplungsaustrückgabel MFZ430
064 001 000.1	Bolzen einzeln für Austrückgabel MFZ430
064 001 000.2	Rep.-Satz Bolzen mit Kleinteile MFZ430
064 001 001	Austrückgabel 420er Kupplung im MB O407
064 001 001.1	Austrückgabel Rep.Satz MB O407 Bolzen
064 001 004	Ausrückhebel MAN F2000 (D2866)
064 001 004.1	Rep.-Satz Bolzen mit Kleinteile (D2866)
038 000 017	Kugelgelenk für Ausrückhebel MAN D2866
064 001 006	Ausrückgabel MB Actros
064 001 006.1	Bolzen einzeln für Ausrückgabel MB Actros
064 001 006.2	Rep.-Satz Bolzen mit Kleinteile MB Actros



Artikel.-Nr	Artikelbezeichnung
<b>Kupplung-Kupplungsautomaten/ Druckplatten 430er Zugkupplung</b>	
064 003 000	Kupplungsautomat GF430
064 003 001	Kupplungsautomat MFZ430
064 003 002	Kupplungsautomat MFZ430
064 003 003	Kupplungsautomat MFZ430



Artikel.-Nr	Artikelbezeichnung
<b>Kupplung-Kupplungsscheiben/ Mitnehmerscheiben 430er Zugkupplung</b>	
064 004 000	Kupplungsscheibe 430er (2")
064 004 001	Kupplungsscheibe 430 (1-3/4")
064 004 002	Kupplungsscheibe 430er (1-3/4")
064 004 003	Kupplungsscheibe 430 (2")
064 004 004	Kupplungsscheibe 430(1-3/4")
064 004 005	Kupplungsscheibe 430 (2")
064 004 006	Kupplungsscheibe 430 (2")
064 004 007	Kupplungsscheibe 430 (2")
064 004 008	Kupplungsscheibe 350 (1 1/2") pf.MAN L2000



# AGR: 064 800 - Schwungscheiben

Artikel.-Nr	Artikelbezeichnung
<b>Kupplung-Schwungscheiben/ Schwungmassen</b>	
064 800 310	Schwungscheibe (310) pf.OM364
064 800 312	Schwungscheibe (310) pf.MB 800
064 800 313	Schwungscheibe (310) pf.MB Atego OM904/906 mit Automatiksensor
064 800 330	Schwungscheibe (330) pf.MAN L2000
064 800 352	Schwungscheibe (360) pf.Bus O302 mit OM360/366
064 800 353	Schwungscheibe (350) pf.Bus O510
064 800 354	Schwungscheibe (350) pf.Bus B9, B10M/ Truck F10, F80, FL, N10,N12
064 800 360	Schwungscheibe (360) pf.MB Atego
064 800 380	Schwungscheibe (380) pf.MB OM402/407/421
064 800 381	Schwungscheibe (380) pf.MB OM401 bei Doppelscheibenkupplung
064 800 385	Schwungscheibe (380) pf.OM355-346
064 800 386	Schwungscheibe (380) pf.MB LK/MK, MB 25-24
064 800 395	Schwungscheibe (395) pf.MB Axor
064 800 400	Schwungscheibe (400) pf.MAN D2865LF/D2866F-FR
064 800 420	Schwungscheibe (420) pf.MB/MAN
064 800 420.1	Schwungscheibe (420) pf.MB OM447hla (Euro 2)
064 800 422	Schwungscheibe (420) pf.MB OM355Turbo
064 800 430	Schwungscheibe (430) pf.MB OM442
064 800 402	Schwungscheibe (430) pf.MB (Euro2)
064 800 906	Schwungscheibe (430) pf.MB Axor
064 800 457	Schwungscheibe (430) pf.MB OM457
064 000 431	Schwungscheibe (430) pf.Bus MAN 5-Zylinder Euro2 (5 Nuten)
064 800 432	Schwungscheibe (430) pf.Bus MAN 6-Zylinder Euro2/3, MAN TGA
064 800 433	Schwungscheibe (430) pf.MB OM501LA/502LA Actros
064 600 435	Schwungscheibe (430) pf.Scania 113, DS9/10/11 6-Zyl.-Reihe
064 800 436	Schwungscheibe (430) pf.Scania DS14 (8-Zylinder-Reihenmotor)
064 800 437	Schwungscheibe (430) pf.Scania G380
064 800 438	Schwungscheibe (430) pf.MAN
064 800 449	Schwungscheibe (430) pf.Scania 4er mit Schaltgetriebe (DSC12)





# AGR: 064 800 - Schwungscheiben Zubehör

Artikel.-Nr	Artikelbezeichnung
<b>Kupplung-Schwungscheiben/ Schwungmassen</b>	
064 800 006	Lauftring Schwungscheibe (115x120x21)



Artikel.-Nr	Artikelbezeichnung	Bild
<b>Kupplung-Schwungscheiben/ Schwungmassen</b>		
064 800 004	Anbausatz Schwungscheibe 350/380/400/420/430	1
064 800 008	Anbausatz pf.Doppelmassenschwungrad	2



1

2



Artikel.-Nr	Artikelbezeichnung	Bild
<b>Kupplung-Schwungscheiben/ Schwungmassen</b>		
064 800 000	Schwungrad Dehn-Scheibe (M16x1,5x74)	1
064 800 000 1	Schraube - Kupplungsautomat (M16x1,5x50 Qual.10,9)	2
064 800 000 2	Schraube - Kupplungsautomat (M16x1,5x50 Qual.8,8)	2
064 800 000.1	Schwungrad Dehn-Schraube Innenvielzahn	
064 800 000.2	Schwungrad Dehn.Schraube (M16x1,5x121)	3



1



2



3

# AGR: 064 - Kupplungsnehmer/ Kupplungsgeberzylinder

Artikel-Nr.	Artikelbezeichnung	passend Fahrzeug	Bild
064 239 517	Geberzylinder	pass. N116 Cityliner (BM Serie)	1
064 200 711	Geberzylinder (Zweischeibenkupplung)	pass. N116 Cityliner (BM Serie)	2
064 239 517	Geberzylinder	pass. Neoplan mit MB OM442LA (523PS) mit ZF8S-180	1
046 200 711	Geberzylinder	N318/3 Euroliner mit Euro2 (OM441/442LA, D2866LUH21, D2876LHU01)	2
064 239 517	Geberzylinder bis Bj.98	pass. N316 Transliner-Kombiliner	1
064 200 711	Geberzylinder (Zweischeibenkupplung und ab Bj. 98 alle)	pass. N316 Transliner-Kombiliner	2
064 200 711	Geberzylinder	pass. 3316SHD Transliner	2
064 200 711	Geberzylinder	pass. Neoplan mit MAN D2865LUH (340PS) mit ZF8S-180	2
064 200 711	Geberzylinder	pass. Neoplan mit MAN D2865LOH (340PS) mit ZFS6-85	2

1



2



# AGR: 064 - Kupplungsnehmer/ Kupplungsgeberzylinder

Artikel-Nr.	Artikelbezeichnung	passend Fahrzeug	Bild
064 239 512	Kupplungsgeberzylinder BM300	pass. O303	1
064 340 102	Kupplungsgeberzylinder BM600	pass. O303	5
064 330 1D1	Kupplungsnehmerzylinder BM600	pass. O303	2
064 340 101	Kupplungsgeberzylinder BM305	pass. O305	ohne
064 239 512	Kupplungsgeberzylinder BM307	pass. O305	1
064 340 1C1	Kupplungsnehmerzylinder BM305	pass. O305	ohne
064 380 5J1	Kupplungsnehmerzylinder BM307	pass. O305	ohne
064 239 512	Kupplungsgeberzylinder BM307	pass. O307	1
064 380 5J1	Kupplungsnehmerzylinder BM307	pass. O307	ohne
064 230 2801	Kupplungsgeberzylinder BM356 (OM402,441LA)	pass. O350/ 404 (OM401,402,441)	3
064 220 2001	Kupplungsgeberzylinder (OM442LA)	pass. O350/ 404 (OM401,402,441)	4
064 220 2302	Kupplungsgeberzylinder	pass. O350/ 404 (OM401,402,441)	7
064 239 512	Kupplungsgeberzylinder einige BM	pass. alle O405 Stadtbusse	1
064 340 102	Kupplungsgeberzylinder einige BM	pass. alle O405 Stadtbusse	5
064 349 4C1	Kupplungsgeberzylinder einige BM	pass. alle O405 Stadtbusse	ohne
064 340 102	Kupplungsgeberzylinder BM357/ BM612	pass. O407/ 408	5
064 319 4C1	Kupplungsnehmerzylinder BM357/ BM612	pass. O407/ 408	ohne
064 2000 1010	Kupplungsgeberzylinder	pass. O530/540 Citaro	6
064 220 2302	Kupplungsgeberzylinder	pass. O550 Integro	7
064 2000 1010	Kupplungsgeberzylinder Getriebe GO190/ 210	pass. O550 Integro	6
064 2000 1010	Kupplungsgeberzylinder	pass. O580 Travego	6
064 1900 7201	Kupplungsgeberzylinder (einige wenige)	pass. O580 Travego	8
064 380 5A1	Kupplungsnehmerzylinder	SG140	ohne
064 380 5C1	Kupplungsnehmerzylinder	SG180	9
064 289 1B1	Kupplungsnehmerzylinder	erste BM von 200er Serie	ohne
064 380 5C1	Kupplungsnehmerzylinder (hydraulisch betätigt)	200er Serie	9
064 340 201	Kupplungsgeberzylinder (hydraulisch betätigt)	alle BM 200er Serie	10
064 230 2801	Kupplungsgeberzylinder (hydraulisch betätigt)	S300er Serie	3
064 220 2302	Kupplungsgeberzylinder (hydraulisch betätigt)	S309/312/315/321	7
064 2000 1010	Kupplungsgeberzylinder (nach Baumuster)	S400er Serie	6
064 1900 7201	Kupplungsgeberzylinder (nach Baumuster)	S400er Serie	8

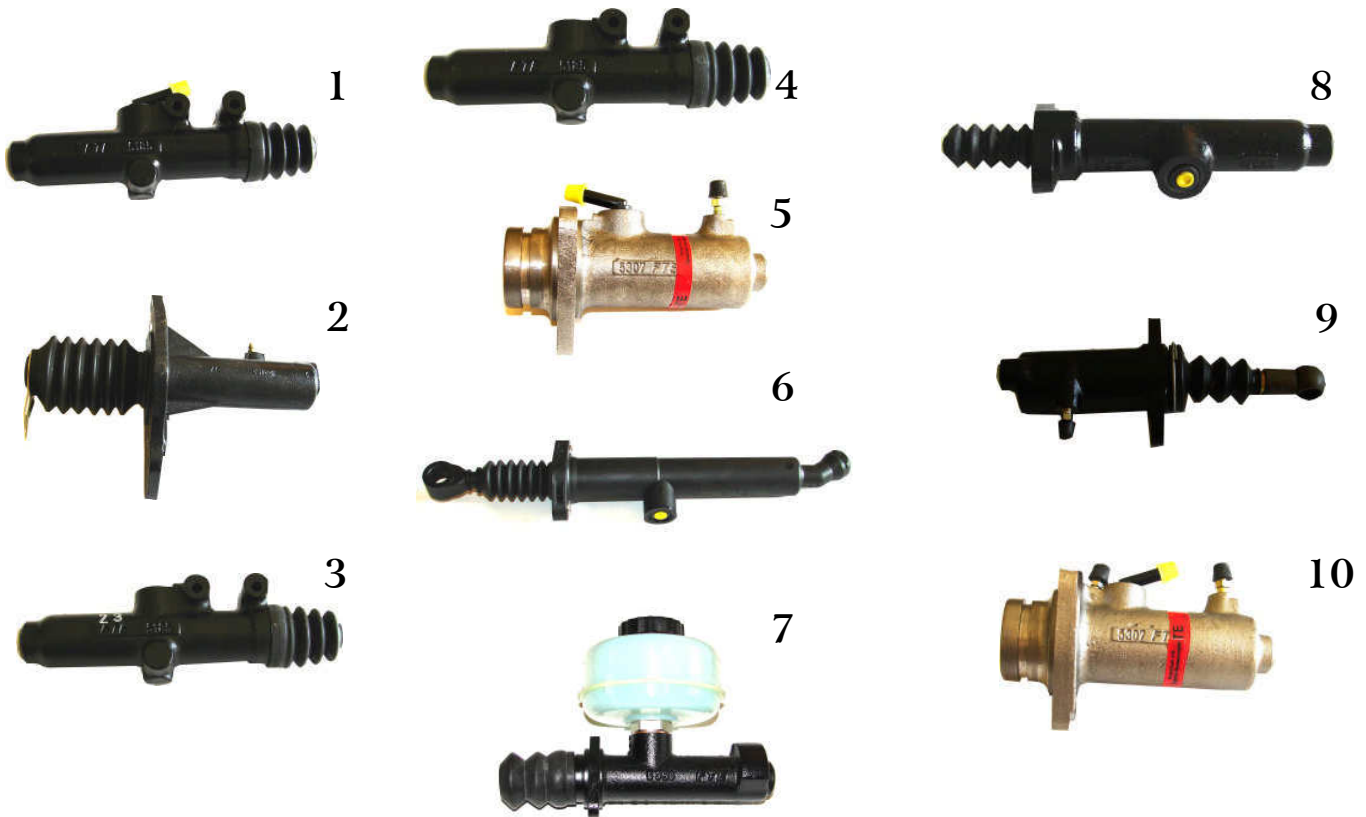

# AGR: 065 - Wasserpumpen

Artikel-Nr.	passend Fahrzeug	Motorentyp	Geber	Ausführ.	Retarder	Dichtf.	D
065 000 012	MB-Setra	Euro 0, 1, 2	nein	A-1	nein	DP1	D4
065 000 015	MB-Setra	Euro 0, 1, 2	nein	A-1	nein	DP2	D2
065 000 015	MB O550	OM447HLA	nein	A-1	nein	DP2	D2
065 000 018	MB-Setra	Euro 0, 1, 2	nein	A-2	ja	DP2	D1
065 000 018	MB O550	OM447HLA mit Automatik	nein	A-2	ja	DP2	D1
065 000 019	MB-Setra	Euro 1, 2	nein	A-2	ja	DP1	D3
065 000 022	MAN (verstärkt)	D2865LUH-LOH, 2866LUH	nein	A-1	nein	DP2	D2
065 000 026	MB-Citaro ab Bj.01/98	OM457	nein	A-2	ja	DP2	D1
065 000 026	MB Conecto ab Bj.11/01	OM457	nein	A-2	ja	DP2	D1
065 000 026	MB O350 ab Bj. 09/03	OM457	nein	A-2	ja	DP2	D1
065 000 026	MB O580 ab Bj.10/99	OM457	nein	A-2	ja	DP2	D1
065 000 026	Setra 415/ 416/ 417	OM457	nein	A-2	ja	DP2	D1
065 000 027	MAN NL...	D2865	nein	A-6	nein	DP5	D8
065 000 028	MAN/ Neoplan N40....	D0824/ 0826	nein	A-7	ja	DP6	D9
065 000 030	O550 Integro	OM442 Euro 2	nein	A-2	ja	DP2	D1
065 000 031	Neoplan N409 und ähnl.	OM366	nein	A-8	nein	DP7	D10
065 000 032	MB-Setra	Euro 1, 2	nein	A-3	ja	DP2	D1
065 000 034	MAN mit EDC	D2865LUH-LOH, 2866LUH	M12	A-1	nein	DP2	D2
065 000 035	MB-Setra-MAN-Neo	Euro 2, 3	M8	A-1	nein	DP2	D2
065 000 039	O530 mit 2x Thermostat	OM906LA/ HLA	nein	A-5	ja	DP3	D5
065 000 040	O530 mit 1x Thermostat	OM906LA/ HLA	nein	A-5	ja	DP3	D5
065 000 041	O530/ O540/ O550	OM457HLA Euro 3	nein	A-2	ja	DP2	D6
065 000 041	O580 Travego	OM457LA/ HLA	nein	A-2	ja	DP2	D6
065 000 042	MB-Citaro ab Bj.01/98	OM457	nein	A-1	nein	DP2	D6
065 000 042	MB Conecto ab Bj.11/01	OM457	nein	A-1	nein	DP2	D6
065 000 042	MB O350 ab Bj. 09/03	OM457	nein	A-1	nein	DP2	D6
065 000 042	MB O580 ab Bj.10/99	OM457	nein	A-1	nein	DP2	D6
065 000 042	Setra 415/ 416/ 417	OM457	nein	A-1	nein	DP2	D6
065 000 044	O580 Travego	OM502LA	nein	A-5	ja	DP4	D7

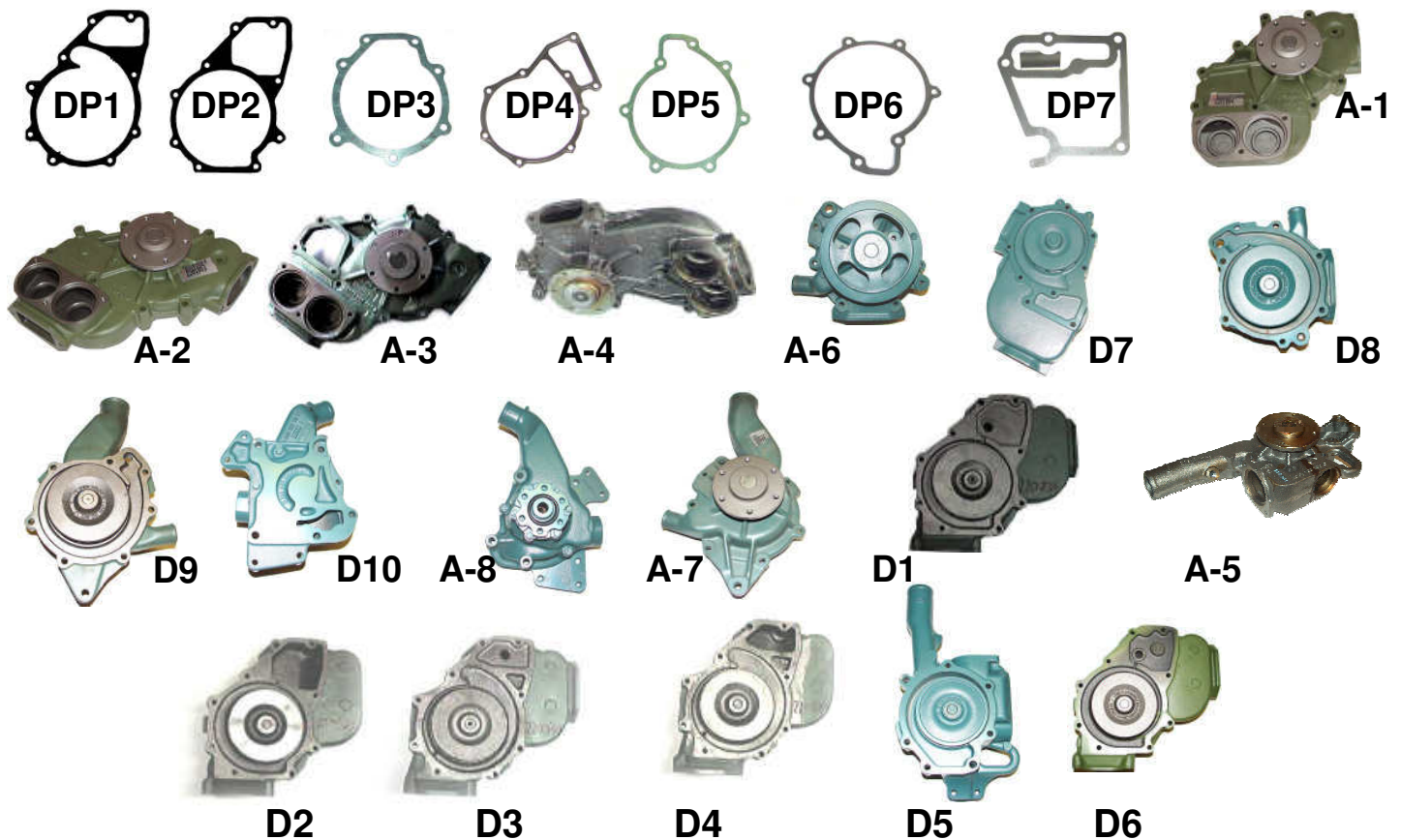

# AGR: 065 - Wasserpumpen Rep.-Sätze

Artikel-Nr.	Artikelbezeichnung
<b>Rep.-Satz Wasserpumpe mit Lager und Dichtungen sowie Flügelrad</b>	
065 200 003	passend für Wasserpumpe 065 000 015
065 200 004	passend für Wasserpumpe 065 000 018/026
065 200 005	passend für Wasserpumpe 065 000 019



Artikel-Nr.	Artikelbezeichnung
<b>Dichtungssatz pf.Wasserpumpe</b>	
065 200 001	Dichtungssatz (DP2)

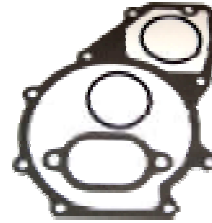

Artikel-Nr.	Artikelbezeichnung
<b>Dichtungssatz pf.Wasserpumpe</b>	
065 200 008	Dichtungssatz (DP1)



Artikel-Nr.	Artikelbezeichnung
<b>Wasserpumpenlager (deutsche Markenqualität)</b>	
065 200 012	pf.MB (15mm)
065 200 012 1	pf.MAN (16mm)



Artikel-Nr.	Artikelbezeichnung
<b>Wasserpumpenlager (deutsche Markenqualität)</b>	
065 200 013	pf.MAN (klein)





Gelenkwellen, Neu oder Qualitätsinstandsetzung Ihrer Gelenkwelle, bei den Busprofilen schnell und ohne lange Standzeit Ihres Fahrzeugs, selbstverständlich in gewohnter Top-Qualität, in allen Längen und Größen sofort lieferbar. Wir liefern Ihnen alle Arten von Gelenkwellen aus deutschem Hause, zu günstigen Nettopreisen.

Bitte halten Sie Ihre Fahrgestellnummer für unseren Verkauf bereit. Auch Reparatursätze wie Kreuzgelenke sowie Anbauzubehör, erhalten Sie selbstverständlich bei den Busprofis.

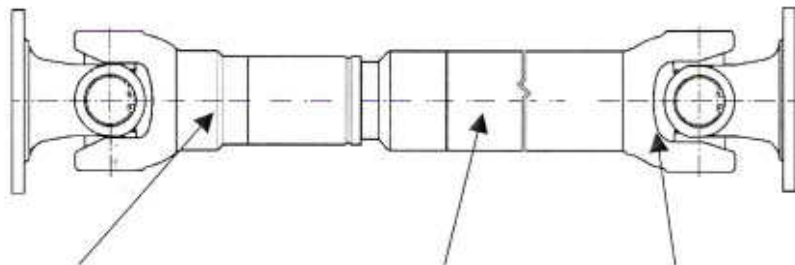
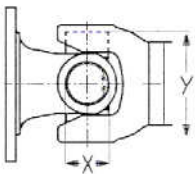

Schiebestück

Rohr

Schweißgabel

X =

Y =

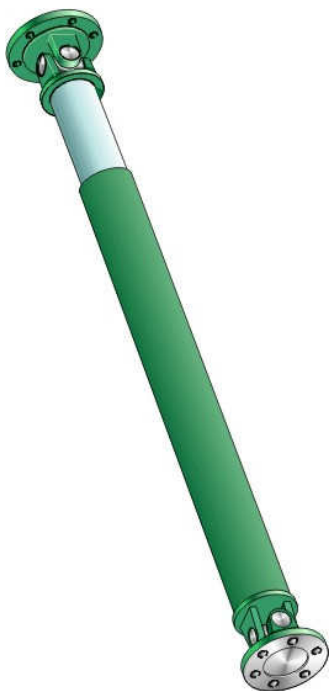

Abmessungen der Gelenkwelle			
Länge zusammengesoben:	mm	Einbaulänge:	mm
Flansch an der Schiebeseite	Rohrdurchmesser	Flansch an der Schweißgabelseite	
$\phi$ Flansch / Lochzahl - Lochbohrung		$\phi$ Flansch / Lochzahl - Lochbohrung	

Kreuzgelenke für Kardanwellen	
Artikel-Nr	Größen/ Abmessungen
066 101 001	52x133
066 101 008	45x120,4
066 101 009	38x99/55,8
066 101 010	24x74,5
066 101 011	48x126
066 101 012	57x152



# AGR: 067 - Lichtmaschinen und Zubehör

Artikel.-Nr	Artikelbezeichnung
067 000 053	Lichtmaschine (28V/ 100Amp) pf.Bova Euro3
067 000 057	Lichtmaschine (28V/100Amp) pf.MB Atego/ Actros/ Citaro-OM904-906
067 000 059	Lichtmaschine (28V/55Amp) pf.D0824/0826/2566/2866
067 000 060	Lichtmaschine (28V/27Amp) pf.OM314-443
067 000 062	Lichtmaschine (28V/80Amp) pf.MAN LKW
067 000 064	Lichtmaschine (24V/80Amp) pf.MB Actros
067 000 065	Lichtmaschine (28V/80Amp) pf.MB Axor
067 000 102	Lichtmaschine 140Ah Links pf.Bus
067 000 103	Lichtmaschine 140Ah Rechts pf.Bus



Artikel.-Nr	Artikelbezeichnung
067 001 000	Regler (28V/ 95-140Ah)
067 001 009	Regler (28V/ 27-45-55Amp) SlipRing 28mm
067 001 010	Regler (28V/ 27-45-55Amp) mit Staubschutz
067 001 011	Regler (28V/ 3Anschlüsse) pf.MAN D2866
067 005 000	Gleichrichter (28V/27-45Amp) pf.MAN D0826/2866
067 005 001	Gleichrichter (28V/27-35Amp) pf.OM314-403
067 005 002	Gleichrichter für Lichtmaschine 120/140Amp pf.Bus



# AGR: 072 - Umwälzpumpen

Artikel.-Nr	Artikelbezeichnung	Bild
<b>Webasto-Umwälzpumpen</b>		
072 048 100PL	Umwälzpumpe Mini Profiline pf.U4810	1
072 431 52A	Umwälzpumpe klein Neu Webasto U4814	2
072 431 52A.1	Umwälzpumpe klein Neu Profiline pf.U4814	3
072 903 97PL	Umwälzpumpe groß Neu Profiline pf.4851-52	4
072 048 52PL	Umwälzpumpe groß Neu Profiline pf.4851-52	7
072 720 15A	Umwälzpumpe Reparatursatz Profiline	5
072 0A6 000PL	Umwälzpumpe groß Neu Profiline pf.Aquavent6000	6

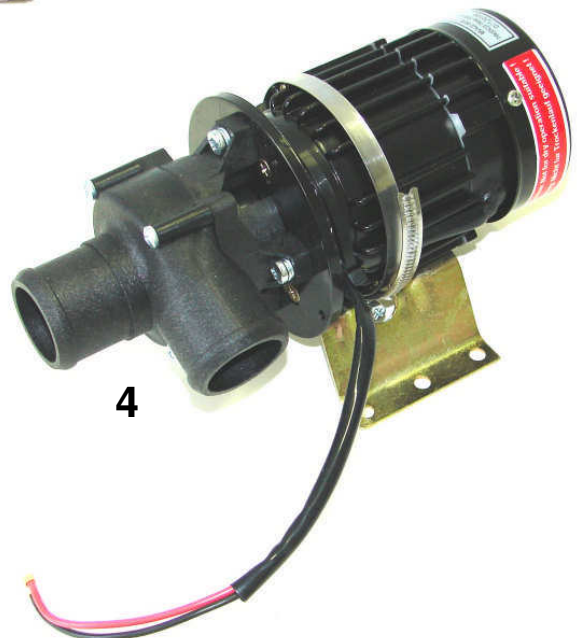



# AGR: 072 - Webasto Heizung

Artikel.-Nr	Artikelbezeichnung
<b>Webasto-Hochdruckdüsen</b>	
072 341 304	Hochdruckdüse Webastoheizung DBW2020
072 469 556	Hochdruckdüse Webastoheizung Thermo 350/DW 350
072 470 716	Hochdruckdüse Webastoheizung Thermo 2020.35/DBW 230
072 470 724	Hochdruckdüse Webastoheizung Thermo 300/DW 300 (85°-80°)



Artikel.-Nr	Artikelbezeichnung
<b>Webasto-Heizungsaußengehäuse sowie Brennkammern</b>	
072 867 10A	Außenmantel/ Hülle/ Gehäuse
072 469 084	Außenmantel/ Hülle/ Gehäuse
072 199 74A	Außenmantel/ Hülle/ Gehäuse
072 395 749	Außenmantel/ Hülle/ Gehäuse
072 443 25A	Brennkammer Gesamtlänge 350
072 464 333	Brennkammer Gesamtlänge 414



1



2



3



4



5



6

Artikel.-Nr	Artikelbezeichnung
<b>Webasto-Steuergeräte</b>	
072 306 07B	Steuergerät Profiline1553 24V



# AGR: 076 - Türtechnik

Artikel-Nr.	Artikelbezeichnung	passend Fahrzeug	Bild
<b>Türtechnik Bode - Kiekert - Webasto - Wabco - ISAF</b>			
046 027 003	Türventil	(MAN SL, SG, SÜ)	1
046 027 001	Türventil	(MAN NL, NG, EL, NL)	2
046 027 002	Türventil (Ausführung Wabco)		3
046 027 000	Türventil (Ausführung Bosch)		4
046 026 006	Nothahn 3/3-Wegeventil		5
046 026 007	Nothahn 3/3-Wegeventil		6
046 900 163	Türzylinder	(MAN SL200 BM193)	7
046 900 164	Türzylinder	(MAN NL BM895, NG BM A23)	7
046 900 127	Reparatursatz Türzylinder		8
076 007 006	Türmotor SL202		9
076 010 004	Türpotentiometer		10
076 001 204	Türsensor		11
076 001 202	Türgelenk oben bei elektrischem Antrieb		12
076 000 200	Türbürste 1m (alte Ausführung Türabdicht.)		13
076 006 000	Türgummi universell (ohne Messinghülse)		14
076 006 100	Türgummi links	(MAN Stadtwagen)	15
076 006 101	Türgummi rechts	(MAN Stadtwagen)	16
076 000 150	Führungshülse für Türgummi H=40mm		17
076 000 151	Führungshülse für Türgummi H=52mm		17
076 006 102	Türgummi MAN A21		18
076 005 002	Türführung unten Kunststoff schwarz		19
099 400 058	Schraube für Türschließeil		20
099 400 041	Türschließeil unten		21
099 400 040	Türschließeil unten		22
099 400 039	Türschließeil oben		23
099 400 038	Türschließeil oben		24
043 120 010	Türöffnungsschalter rechteckig (neue Ausführung)		25
043 120 011	Symboleinsatz "Tür1" für 043 120 010		25
043 120 012	Symboleinsatz "Tür2" für 043 120 010		25
043 120 000	Türschalter rund (alte Ausführung)		26
043 120 001	Druckkappe rot für 043 120 000		26
043 120 002	Symboleinsatz "Tür1" für 043 120 000		26
043 120 003	Symboleinsatz "Tür2" für 043 120 000		26
043 120 004	Symboleinsatz "Tür3" für 043 120 000		26
043 120 005	Steckdose für Kabelbaum -Gegenstück zu Schalter		ohne
043 120 006	Pins Stifte für Steckdose		ohne
076 000 000	Türschließeilkraftmeßgerät mechanisch		27
076 014 000	Stellmotor ZV Türverriegelung N122, N516		28
076 015 000	Türverriegelung komplett		29
076 002 113	Mikroschalter für Türverriegelung		30
046 027 005	ISAF Türsteuerventil		40
076 013 000	ISAF Druckwächter schwarz für Türsteuerventil		41
076 013 001	ISAF Druckwächter grau für Türsteuerventil		42
076 013 002	ISAF Reparatursatz Türzylinder Kit7		43
076 013 003	ISAF Reparatursatz Türzylinder Kit3		44
076 013 004	ISAF Reparatursatz Türzylinder Kit5		45

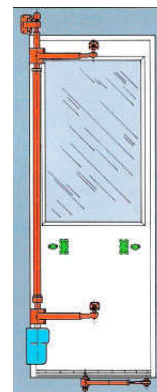

# AGR: 076 - Türtechnik



# AGR: 076 - Türtechnik

Artikel-Nr.	Artikelbezeichnung	passend Fahrzeug	Bild
<b>Türtechnik Bode - Kiekert - Webasto - Wabco</b>			
046 027 003	Magnet-Türventil	(pass. alle O305/305G/307)	1
046 027 001	Magnet-Türventil	(pass. O405/ 405N/ 407/ 408)	2
046 027 002	Magnet-Türventil (Ausführung Wabco)		3
046 027 000	Magnet-Türventil (Ausführung Bosch)		4
046 026 006	Nothahn 3/3-Wegeventil (Türnotöffnung)		29
046 026 007	Nothahn 3/3-Wegeventil (Türnotöffnung)		35
	Türzylinder Wabco längliche Ausführung	nach Teilenummer oder Fgst.-Nr.	5
046 900 127	Rep.-Satz Türzylinder		5.1
076 007 001	Türzylinder Bode/ Knorr/ Wabco Typ100 alle Außenschwenkt.		6
076 007 103	Rep.-Satz für Türzylinder Typ100		6.1
076 007 005	Türzylinder lang schmal	Citaro	5
076 007 005.1	Rep.-Satz für Türzylinder	Citaro	5
076 007 006	Türmotor	MAN SL202	33
076 001 200	Türgelenk oben mit Poti bei Außenschwenktüren		7
076 001 201	Türgelenk oben mit Poti bei Innenschwingtüren		8
076 001 202	Türgelenk oben bei elektrischem Antrieb		9
076 005 000	Führungsrolle oben		10
076 005 004	Exenterbolzen für Führungsrolle H=91mm		11
076 005 005	Exenterbolzen für Führungsrolle H=110mm		11
076 005 006	Exenterbolzen für Führungsrolle H=115mm		11
076 005 001	Fangbolzen unten		12
076 005 002	Türführung unten Kunststoff schwarz		13
076 001 000	Türgelenk unten Linksgewinde M10		14
076 001 001	Türgelenk unten Rechtsgewinde M10		14
076 001 100	Türgelenk mitte M16		15
076 010 004	Türpotentiometer		28
076 001 204	Türsensor	MB O530/ 540 Citaro	30
076 001 203	Winkelkugelgelenk Poti oben Neoplan Stadtwagen		31
076 001 003	Winkelkugelgelenk Poti oben Neoplan Stadtwagen		32
076 000 200	Türbürste 1m	Türabdichtung alte Ausführung O305/ 307	16
076 006 000	Türgummi universell (ohne Messinghülse)		17
076 006 001	Türgummi links	O405/ 407/ 408	17.2
076 006 002	Türgummi rechts	O405/ 407/ 408	17.2
076 006 003	Türgummi	O530/540 Citaro 1te Tür	ohne
076 006 004	Türgummi	O530/540 Citaro 2te-4te Tür	ohne
076 000 150	Führungshülse für Türgummi H=40		18
076 000 151	Führungshülse für Türgummi H=52		18
076 000 152	Führungsbolzen H=72		19
076 000 153	Gummifaltenbalg für Führungsbolzen		19.1
099 400 041	Türschließekeil unten		20
099 400 040	Türschließekeil unten		21
099 400 039	Türschließekeil oben		22
099 400 038	Türschließekeil oben		23
099 400 058	Schraube für Türschließekeil		24
043 120 000	Türschalter mit Druckkappe		26
043 120 001	Druckkappe rot		26
043 120 002	Symboleinsatz "Tür 1"		26
043 120 003	Symboleinsatz "Tür 2"		26
043 120 004	Symboleinsatz "Tür 3"		26
043 120 005	Steckdose (Gegenstück zu Stecker am Türöffnungsschalter)		ohne
043 120 006	Pins-Stifte für Steckdose (Gegenstück am Stecker des Türöffnungsschalt.)		ohne

# AGR: 076 - Türtechnik

Artikel-Nr.	Artikelbezeichnung	passend Fahrzeug	Bild
043 120 007	Kontaktbuchse		ohne
043 120 010	Türöffnungsschalter rechteckig		34
043 120 011	Symboleinsatz "Tür 1"		ohne
043 120 012	Symboleinsatz "Tür 2"		ohne
076 000 000	Türschließkraftmessgerät mechanisch		27
076 008 101	Feder rot für Drehsäule		36
076 008 102	Feder blau für Drehsäule		ohne
076 008 103	Feder schwarz für Drehsäule		ohne
043 120 014	Türöffnungsschalter (Tür 1)	Setra 200er Serie	37
043 120 015	Türöffnungsschalter (Tür 2)	Setra 200er Serie	37



Komplette Türsteuerungen auf Anfrage!

Mikroschalter sowie Schalteraufnahmen auf Anfrage.

# AGR: 076 - Bode Türtechnik

Artikel-Nr.	Artikelbezeichnung	passend Fahrzeug	Bild
076 002 102	Schalteinheit rechts		1
076 002 103	Reversierschalter links		2
076 002 104	Reversierschalter rechts		3
076 002 000	Reversierschalter komplett		4
076 002 106	Reversierschalter komplett		5
076 002 111	Druckwellenschalter	DW40 850	6
076 002 110	Reversierschalter links		7
076 002 109	Reversierschalter Zusammenbau		8
076 002 108	Reversierschalter		9
076 002 112	Schalter	N9012-44	10
076 002 113	Microschalter		11
076 002 115	Schnappschalter	TypS847 W1-D2	12
076 002 114	Schaltereinheit links		13
076 002 116	Schnappschalter Kontakt außen		14
076 002 050	Reversierschalter		15
076 002 080	Reversierschalter Kontaktabstand 1,4mm		16
076 002 107	Reversierschalter komplett		17
076 005 000	Führungsrolle oben		18
076 000 153	Gummifaltenbalg für Führungsbolzen		19
076 000 152	Führungsbolzen H=72		20
076 005 001	Fangbolzen unten		21
076 005 007	Anschlagpuffer für Drehsäule		22
076 005 004	Exenterbolzen für Führungsrolle H=91mm		23
076 005 005	Exenterbolzen für Führungsrolle H=110mm		23
076 005 006	Exenterbolzen für Führungsrolle H=115mm		23
076 001 000	Türgelenk unten Linksgewinde M10		24
076 001 001	Türgelenk unten Rechtsgewinde M10		24
076 001 100	Türgelenk mitte	M16	25
076 001 200	Türgelenk oben mit Poti bei Außenschwenktüren		26
076 001 201	Türgelenk oben mit Poti bei Innenschwingtüren		27
076 001 203	Winkelkugelgelenk Poti oben	Neoplan Stadtwagen	28
076 001 003	Winkelkugelgelenk oben	Neoplan Stadtwagen	29
076 007 001	Türzylinder Bode Typ100 alle Außenschwenktüren		30
076 007 101	Rep.-Satz für Türzylinder	Typ100	31
076 008 101	Feder rot für Drehsäule		32
076 008 102	Feder blau für Drehsäule		
076 008 103	Feder schwarz für Drehsäule		



1



2



3



4



5



6



7



8



9



16

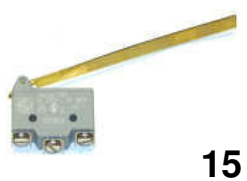

15



14



13

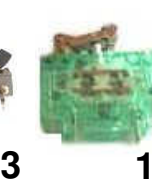

12



11



10



17



18



19



20



21



22



29



28



27



26



25

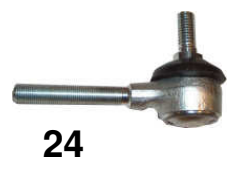

24

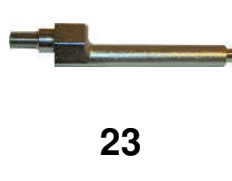

23

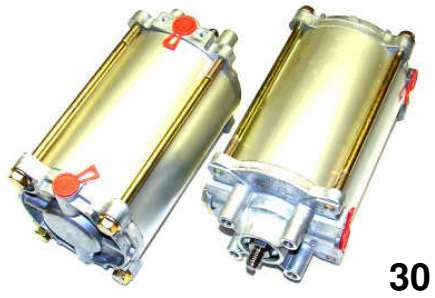

Bode-Türsteuerungen erfragen  
Sie bitte in unserem Verkauf

# AGR: 076 009 - Tür Komplettssets

Artikel-Nr.	Artikelbezeichnung	passend für	Bild
<b>Türtechnik (Tür-Spindelantriebe)</b>			
076 009 000PL	Drehsäule-Spindelantrieb kompl. (pf.Bode-Zylinder)	Bode	1
076 009 001PL	Drehsäule-Spindelantrieb kompl. (pf.Wabco-Zylinder)	Wabco	2
076 009 002PL	Drehsäule-Spindelantrieb kompl. (pf.elektrischen Türzyl.)	MB Sprinter/ Iveco Daily	3

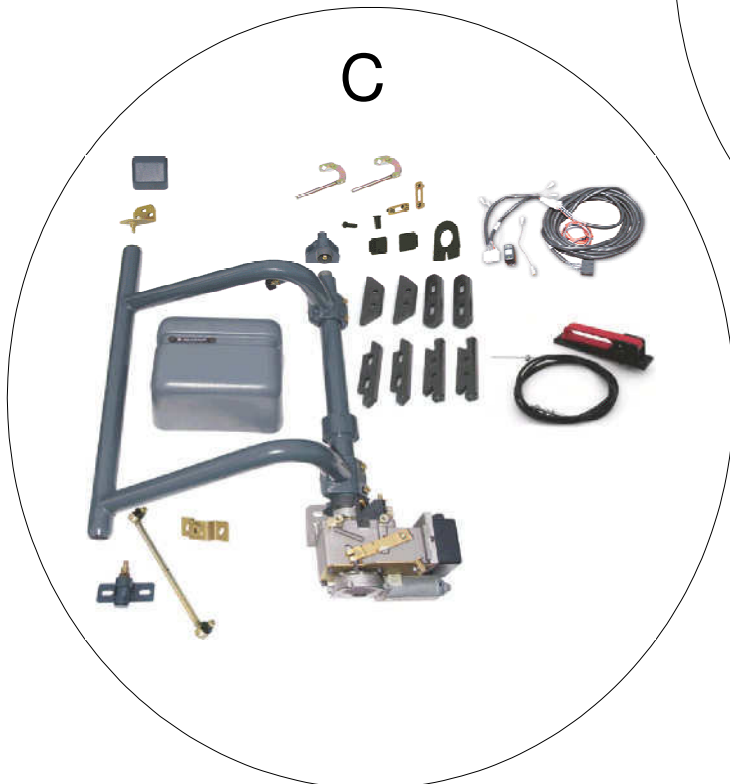
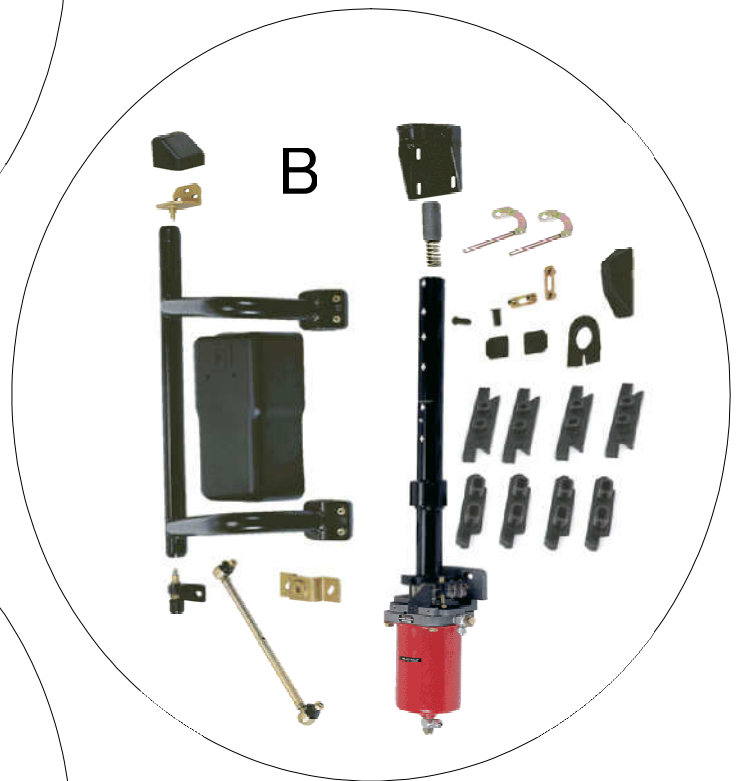
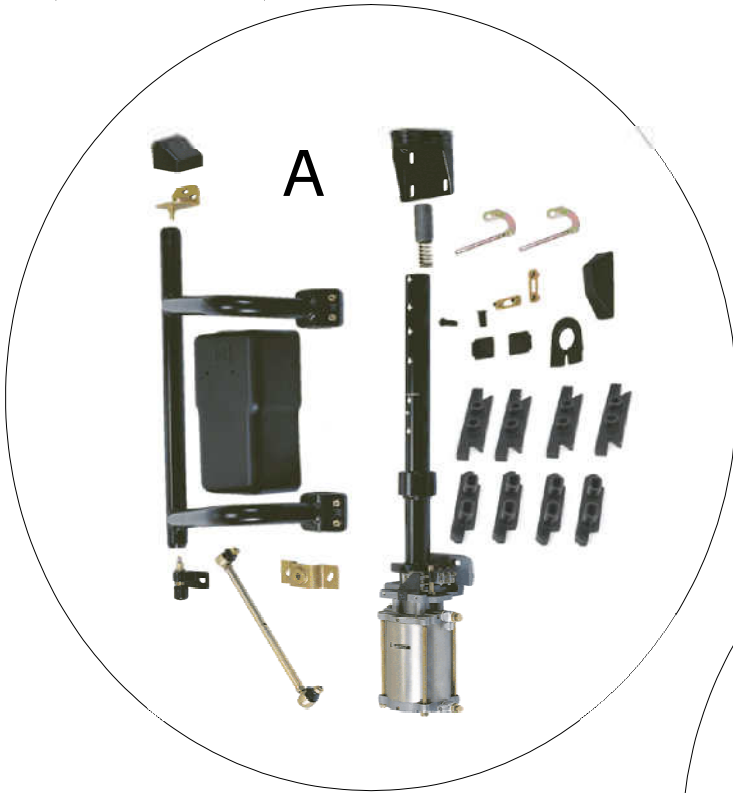



# AGR: 076 400 - Türschließkeile/ nocken

Artikel.-Nr	Artikelbezeichnung	Bild
<b>Karosserie/ Türschließkeile</b>		
099 400 040	Schließnocken unten	A
099 400 040.1	Schließnocken	B
099 400 041	Schließnocken unten	C
099 400 041.1	Schließnocken	D
099 400 038	Schließkeil oben	E
099 400 038.1	Schließnocken	F
099 400 039	Schließkeil oben	G
099 400 039.1	Schließnocken	H

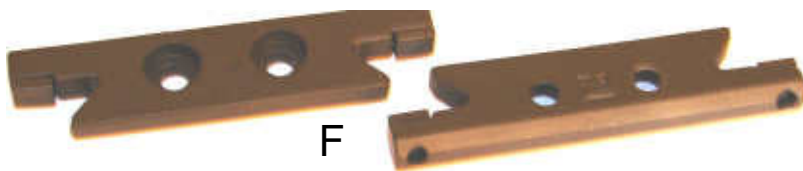
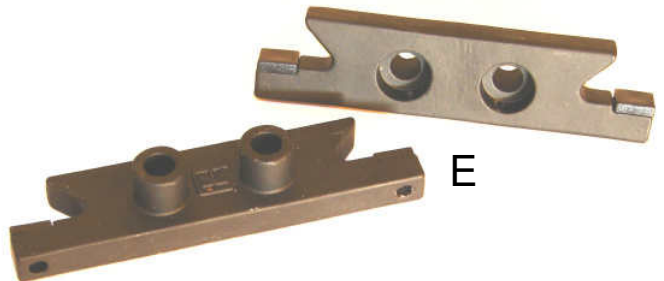
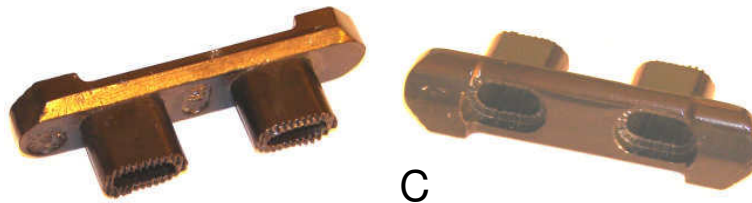
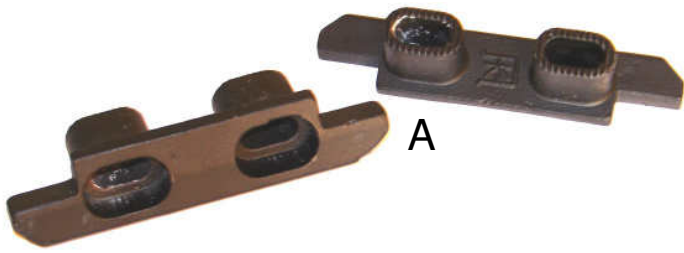

# AGR: 077 - Trommelbremse MB

Artikel-Nr.	Artikelbezeichnung	passend Fahrzeug	Maße	Achse
<b>O303</b>				
077 900 002	Bremspaket (2xTrommel+1Satz Bremsbelag+Nieten)	O303	410x160	VA
077 000 063	Bremstrommel	O303	BH=228	VA
077 000 065	Bremstrommel	O303	BH=238	VA
075 195 790 2	Bremsbelag	O303	4+4	VA
077 900 026	Bremspaket - 2xBremstrommel 1Satz Beläge und 1Paket=100Stk.Nieten	nur O303R	410x150	VA
077 000 069	Bremstrommel	nur O303R	BH=218	VA
075 177 950 2	Bremsbelag	nur O303R		VA
077 900 003	Bremspaket - (2xTrommel+1xSatz Bremsbeläge+Nieten)	O303		HA
077 000 067	Bremstrommel	O303		HA
075 195 810 2	Bremsbelag	O303	4+4	HA
077 900 025	Bremspaket - (2xTrommel+1xSatz Bremsbeläge+Nieten)	nur O303 9R		HA
077 000 063	Bremstrommel	nur O303 9R		HA
075 195 810 2	Bremsbelag	nur O303 9R	4+4	HA
<b>O405-408</b>				
077 900 000	Bremspaket - (2xTrommel+1xSatz Bremsbeläge+Nieten)	O405-408	410x160	VA
077 000 060	Bremstrommel	O405-408		VA
075 195 790 2	Bremsbelag	O405-408	4+4	VA
077 900 001	Bremspaket - (2xTrommel+1xSatz Bremsbeläge+Nieten)	O405-408	410x220	HA
077 000 061	Bremstrommel	O405-408		HA
075 195 810 2	Bremsbelag	O405-408	4+4	HA
<b>O550</b>				
077 900 009	Bremspaket - (2xTrommel+1xSatz Bremsbeläge+Nieten)	O550	410x220	HA
077 000 020	Bremstrommel	O550		HA
075 198 470 2	Bremsbelag	O550		HA



# AGR: 077 - Trommelbremse MAN

Artikel-Nr.	Artikelbezeichnung	Maße
<b>passend VA-MAN bis Bj. 1986</b>		
077 900 005	Bremspaket (2xTrommel+1Satz Bremsbelag+Nieten)	410x160
077 000 040	Bremstrommel	160
075 194 860 2	Bremsbelag	8x
<b>passend VA-MAN bis Bj. 1986</b>		
077 900 004	Bremspaket (2xTrommel+1Satz Bremsbelag+Nieten)	410x180
077 000 041	Bremstrommel	180
075 194 870 2	Bremsbelag	8x
<b>passend VA-MAN ab Bj.86</b>		
077 900 021	Bremspaket (2xTrommel+1Satz Bremsbelag+Nieten)	410x160
077 000 040	Bremstrommel	160
075 195 790 2	Bremsbelag	4x4
<b>passend VA-MAN ab Bj.86</b>		
077 000 041	Bremstrommel	180
075 195 790 2	Bremsbelag	4x4
<b>passend HA-MAN bis Bj.86</b>		
077 900 006	Bremspaket (2xTrommel+1Satz Bremsbelag+Nieten)	410x220
077 000 042	Bremstrommel	220
075 194 880 2	Bremsbelag	8x
<b>passend HA-MAN ab Bj.86</b>		
077 900 007	Bremspaket (2xTrommel+1Satz Bremsbelag+Nieten)	410x220
077 900 042	Bremstrommel	220
075 195 810 2	Bremsbelag	4x4
<b>passend alle Beläge MAN</b>		
075 008 018 FE	Niet Stahl (1Paket=100Stk.)	8x18



# AGR: 077 - Trommelbremse Setra

Artikel-Nr.	Artikelbezeichnung	passend Fahrzeug	Achse	Bremsentyp
<b>100er Serie</b>				
077 300 001	Bremstrommel	100er Serie	VA	Hydraulisch 400x140
075 172 480 2	Bremsbelag	100er Serie	VA	Hydraulisch 400x140
<b>200er Serie</b>				
077 300 001	Bremstrommel	200er Serie	VA	Hydraulisch 400x140
075 173 400	Bremsbelag	200er Serie	VA	Hydraulisch 400x140
077 300 002	Bremstrommel	200er Serie	VA	Druckluft 400x140
075 177 420	Bremsbelag	200er Serie	VA	Druckluft 400x140
077 300 003	Bremstrommel	200er Serie	VA	Druckluft 410x160
075 196 340 2	Bremsbelag Belaglänge=196mm	200er Serie	VA	Druckluft 410x160
077 300 003	Bremstrommel	200er Serie ab Bj.1983	VA	Druckluft 410x160
075 198 490	Bremsbelag	200er Serie ab Bj.1983		Druckluft 410x160
077 300 009	Bremstrommel (bei 20 Radbolzen)	200er Serie	HA	Hydraulisch 420x190
075 190 190	Bremsbelag (4 Beläge)	200er Serie	HA	Hydraulisch 410x160
077 300 008	Bremstrommel (bei 22 Radbolzen)	200er Serie	HA	Hydraulisch 420x190
075 190 190	Bremsbelag (4 Beläge)	200er Serie	HA	Hydraulisch 410x160
077 000 020	Bremstrommel	200er Serie bis Bj.83	HA	Druckluft 410x220
075 197 430	Bremsbelag	200er Serie bis Bj.83	HA	Druckluft 410x220
077 900 009	Bremspaket	200er Serie ab mitte Bj.83	HA	Druckluft 410x220
077 000 020	Bremstrommel	200er Serie ab mitte Bj.83	HA	Druckluft 410x220
075 198 470 2	Bremsbelag	200er Serie ab mitte Bj.83	HA	Druckluft 410x220
075 198 471 2	Bremsbelag 1. Übermaß	200er Serie ab mitte Bj.83	HA	Druckluft 410x220
075 198 472 2	Bremsbelag 2. Übermaß	200er Serie ab mitte Bj.83	HA	Druckluft 410x220
<b>211er Serie</b>				
077 300 014	Bremstrommel	211er	VA	Druckluft 410x140
075 177 420	Bremsbelag	211er	VA	Druckluft 410x140
077 300 012	Bremstrommel	211er	HA	Druckluft 410x180
075 198 550	Bremsbelag	211er	HA	Druckluft 410x180
<b>SG221</b>				
077 000 001	Bremstrommel	SG221	NA	Druckluft 410x238
075 197 430	Bremsbelag	SG221	NA	Druckluft 410x220
078 700 040	Federsatz	SG221	NA	
<b>S228DT/ S328DT</b>				
077 300 014	Bremstrommel	S228DT/ S328DT	NA	Druckluft 410x140
075 177 420	Bremsbelag	S228DT/ S328DT	NA	Druckluft 410x140
078 700 023	Federsatz	S228DT/ S328DT	NA	Druckluft 410x140
<b>300er Serie</b>				
077 900 009	Bremspaket	300er UL, GT	HA	Druckluft 410x220
077 000 020	Bremstrommel	300er UL, GT	HA	Druckluft 410x220
075 198 470 2	Bremsbelag	300er UL, GT	HA	Druckluft 410x220
075 198 471 2	Bremsbelag 1. Übermaß	300er UL, GT	HA	Druckluft 410x220
075 198 472 2	Bremsbelag 2. Übermaß	300er UL, GT	HA	Druckluft 410x220
077 900 020	Bremspaket	300er H, HD, HDH, 328DT	HA	Druckluft 410x221
077 300 011	Bremstrommel	300er H, HD, HDH, 328DT	HA	Druckluft 410x221
075 198 470 2	Bremsbelag	300er H, HD, HDH, 328DT	HA	Druckluft 410x220



# AGR: 077 - Trommelbremse Neoplan

Artikel-Nr.	Artikelbezeichnung	Maße
<b>passend Neoplan-VA (kurze Busse z.B. N208)</b>		
077 000 002	Bremstrommel	360x185
075 192 250	Bremsbelag	
<b>passend Neoplan-VA ZF VN8+Nachlaufachse</b>		
077 900 014	Bremspaket (2xTrommel+1Satz Bremsbelag+Nieten)	410x167
077 000 000	Bremstrommel	BH=167
075 198 490 2	Bremsbelag	8 Beläge
<b>passend Neoplan Kombibus-Reisebus mit HA ZF HN12/ A130</b>		
077 900 015	Bremspaket	410x238
077 000 001	Bremstrommel	
075 198 470 2	Bremsbelag (Kombibus-Reisebus)	2x2x4
079 110 047	Verschleißanzeiger Bremsbelag Hinterachse (kompl.Achse)	
<b>passend Neoplan Stadtbus mit HA AV130</b>		
077 900 028	Bremspaket	410x238
077 000 001	Bremstrommel HA sowie Nachlaufachse	
075 197 430	Bremsbelag	2x2x4
<b>passend Scania Vorderachse</b>		
077 700 003	Bremstrommel	BH=250
077 700 001	Bremstrommel	BH=253
077 700 002	Bremstrommel	BH=263
075 199 310	Bremsbelag	4 Beläge
075 190 750	Bremsbelag	8 Beläge
<b>passend Scania Hinterachse</b>		
077 700 000	Bremstrommel	413x265
075 199 330	Bremsbelag	4 Beläge
075 196 470	Bremsbelag	8 Beläge
<b>passend MB Hinterachse (ältere Ausführung)</b>		
077 000 067	Bremstrommel	
075 195 810 2	Bremsbelag	8 Beläge
<b>passend MB AP-Hinterachse</b>		
077 000 061	Bremstrommel	
075 195 810 2	Bremsbelag	8 Beläge



# AGR: 078 - Zubehörteile Bremsinstandsetzung

Artikel-Nr.	passend Fahrzeug	Maße
<b>Bremsbacken</b>		
<b>Achtung! Bremsbacken werden alle in Guß-Qualität geliefert!</b>		
078 000 000	MAN Vorderachse alte Ausführung für 8x gleichen Belag 19486	160
078 000 021	MAN Vorderachse neue Ausführung für 19579	160
078 000 021.1	MAN Vorderachse neue Ausführung für 19579 mit Jurid Belag	160
	MAN Hinterachse alte Ausführung für 8x gleichen Belag 19488	
078 000 023	MAN Hinterachse neue Ausführung für 19581	220
078 000 023.1	MAN Hinterachse neue Ausführung für 19581 mit Jurid Belag	220
078 000 014	Neoplan Vorderachse (Stadtwagen, und alle Überland- und Reisewagen)	167
078 000 017	Neoplan Hinterachse ZF HN12/ A130 Stahl Bj.83-97	220
078 000 024	Neoplan Hinterachse ZF A131/ AV131 ab Bj.97	220
078 000 020	Neoplan Hinterachse ZF AV131 komplett mit Jurid Belag	220
<b>Nieten für Bremsbelag</b>		
075 008 018 FE	MAN alle Baumuster mit Trommelbremse	8x18
075 008 018 FE	Neoplan alle Baumuster mit MAN oder MB-Achsen	8x18
075 010 018 FE	Neoplan alle Baumuster mit Knorr und ZF-Achsen	10x18
075 010 020 FE	Neoplan alle Baumuster mit Knorr und ZF-Achsen	10x20
075 010 025 FE	Neoplan alle Baumuster mit Knorr und ZF-Achsen	10x25
<b>Federhaltstifte für Bremsbackenfedern</b>		
078 800 004	MAN je nach Baumuster	12x72
078 800 005	MAN je nach Baumuster	12x92
078 800 006	MAN je nach Baumuster	14x92
078 030 001	Neoplan mit Hinterachse ZF HN12/ A130	
078 800 008	Neoplan mit Hinterachse ZF A131/ AV130-131 Setra 200er 300er Serie	
<b>Bremsbackenfedern bzw. Federnsätze</b>		
078 700 006	MAN Vorderachse (einzeln pro Stück)	4x26x240
078 700 014	MAN Hinterachse Reisebusse (einzeln pro Stück)	4x26x235
078 700 008	MAN Hinterachse Überland und Stadtwagen (einzeln pro Stück)	4x26x246
078 700 025	Neoplan mit Vorderachse ZF HN12/ A130-131 (Überland oder Reisebus)	Bild 1
078 700 023	Neoplan mit Vorderachse ZF AV130-131 (Stadtwagen)	Bild 2
<b>Reparatursätze Bremsbacken-Rollen</b>		
078 100 000	MAN alle Baumuster MB-Stadtbusse O405/ 407/ 408	
078 100 002	Neoplan Vorderachse ZF (Überland und Reisebus)	
078 100 003	Neoplan Vorderachse ZF (Stadtwagen)	
078 100 004	Neoplan mit Vorderachse ZF HN12/ A130 (Überland oder Reisebus)	Bild 4
078 100 008	Neoplan mit Vorderachse ZF A131 (Überland oder Reisebus)	Bild 5
	MB O550 Integro 200er und 300er Setra	
078 100 005	Neoplan mit Vorderachse ZF AV130-131 (Stadtwagen)	Bild 3
<b>Reparatursätze Bremsbackenbolzen</b>		
078 000 101	MAN (kompletter Rep.-Satz mit Bolzen L=94mm) MB O303/ 305/ 305G/ 405/ 405N/ 405G/ 405GN/ 407/ 408	Bild 6
078 000 102	MAN (kompletter Rep.-Satz mit Bolzen L=102mm und Büchse L=30) MB O303/ 305/ 305G/ 405/ 405N/ 405G/ 405GN/ 407/ 408	Bild 7
078 000 106	MAN (kompletter Rep.-Satz mit Bolzen L=102mm und Büchse L=47) MB O303/ 305/ 305G/ 405/ 405N/ 405G/ 405GN/ 407/ 408	Bild 8
078 030 031	MAN je nach Baumuster (Bolzen einzeln L=94mm) MB O303/ 305/ 305G/ 405/ 405N/ 405G/ 405GN/ 407/ 408	
078 030 032	MAN je nach Baumuster (Bolzen einzeln L=102mm) MB O303/ 305/ 305G/ 405/ 405N/ 405G/ 405GN/ 407/ 408	
078 030 000	Neoplan VA Knorr VN8 MB O303/ 305/ 305G/ 405/ 405N/ 405G/ 405GN/ 407/ 408	
078 000 103	MB O402 BM697 VA	



1



2



3



4



5



6



7



8

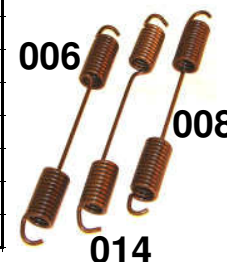

006

008

014



**KÜSTENBUS GmbH**  
 18209 Bad Doberan  
 Buchenweg 5  
 Tel.: 03 82 03 / 488 10

18059 Rostock  
 Platz der Freundschaft  
 Tel.: 03 81 / 405 60 14

Qualität und Zuverlässigkeit im ÖPNV  
 garantiert durch eine 1A-Betriebswerkstatt, unterstützt  
 von einem zuverlässigen Ersatzteihändler - den Busprofis.



**Die Busprofis**



German Quality repair and accessories parts

# AGR: 078 - Bremsbacken

Artikel-Nr.	passend Fahrzeug	Maße
<b>Achtung! Bremsbacken pf.Bus werden alle in Guß-Qualität geliefert!</b>		
078 000 021	MB O405-407-408 Vorderachse	160
078 000 021.1	MB O405-407-408 Vorderachse	160
078 000 023	MB O405-407-408 Hinterachse	220
078 000 023.1	MB O405-407-408mit Jurid Belag Hinterachse	220
078 000 017	Bremsbacke Stahl Bj.83-97 Hinterachse	220
078 000 024	Bremsbacke Guß ab Bj.97 Hinterachse	220
078 000 000	MAN alte Ausführung für 8x gleichen Belag 19486 Vorderachse	160
078 000 021	MAN neue Ausführung für 19579 Vorderachse	160
078 000 021.1	MAN neue Ausführung für 19579 mit Jurid Belag Vorderachse	160
078 000 023	MAN neue Ausführung für 19581 Hinterachse	220
078 000 023.1	MAN neue Ausführung für 19581 mit Jurid Belag Hinterachse	220
078 000 014	Neoplan (Stadtwagen, und alle Überland- und Reisewagen) Vorderachse	167
078 000 017	Neoplan mit ZF HN12/ A130 Stahl Bj.83-97 Hinterachse	220
078 000 024	Neoplan mit ZF A131/ AV131 ab Bj.97 Hinterachse	220
078 000 020	Neoplan mit ZF AV131 komplett mit Jurid Belag Hinterachse	220





# AGR: 079 - Scheibenbremse Lucas - Meritor MB

Artikel-Nr.	Artikelbezeichnung	passend Fahrzeug	Bild
079 101 100.1	Bremssattel (ohne Belag) VA links	MB O340/ 350/ 404/ 550	1
079 101 101.1	Bremssattel (ohne Belag) VA rechts	MB O340/ 350/ 404/ 550	1
079 101 102.1	Bremssattel (ohne Belag) HA links	MB O340/ 350/ 404/ 550	1
079 101 103.1	Bremssattel (ohne Belag) HA rechts	MB O340/ 350/ 404/ 550	1
079 101 000	Zuspanneinheit VA links	MB O340/ 350/ 404/ 550	2
079 101 001	Zuspanneinheit VA rechts	MB O340/ 350/ 404/ 550	2
079 101 002	Zuspanneinheit HA links	MB O340/ 350/ 404/ 550	2
079 101 003	Zuspanneinheit HA rechts	MB O340/ 350/ 404/ 550	2
079 101 004	Rep. Satz Führungshülsen bis 05/93	MB O340/ 350/ 404/ 550	3
079 101 005	Rep. Satz Führungshülsen ab 06/93	MB O340/ 350/ 404/ 550	4
079 101 007	Verstellhebel zum Bremszylinder	MB/ Setra alle	ohne
079 201 005	Rep.-Satz Deckel an Pos.2	MB/ Setra alle	18
079 200 003	Bremsscheibe	MB O340/ 350/ 404/ 550	5
077 900 013	Bremspaket (2xScheibe+1Satz BS) Grundmaß	MB O340/ 350/ 404/ 550	6
077 900 024	Bremspaket (2xScheibe+1Satz BS) Übermaß	MB O340/ 350/ 404/ 550	6
079 101 099	Anbauschraube Bremsscheibe	MB/ Setra alle	7
079 290 302	Bremsteinesatz Jurid Grundmaß	MB/ Setra alle	8
079 290 532	Bremsteinesatz Jurid Übermaß	MB/ Setra alle	9
079 290 309	Halteklammer Satz pro Seite=6Stk.(Grundmaß)	MB/ Setra alle	10
079 290 310	Halteklammer Satz pro Seite=6Stk.(Übermaß)	MB/ Setra alle	11
079 290 306	Wärmedämmplatte	MB/ Setra alle	12
079 290 308	Verschleißanzeigersatz pro Seite	MB O340/ 350/ 404/ 550	13
079 290 307	Verschleißanzeigersatz pro Seite	MB O550	14
046 005 500	Bremszylinder VA links oder rechts (27")	MB O340/ 350/ 404	15
046 005 501	Bremszylinder VA links oder rechts (24")	MB O340/ 350/ 404	15
046 900 123	Bremszylinder VA links oder rechts	MB O550	ohne
046 003 201	Bremszylinder VA links oder rechts	MB O550	16
046 006 801	Bremszylinder HA links O404	MB O340/ 350/ 404	17
046 006 800	Bremszylinder HA rechts O404	MB O340/ 350/ 404	17



# AGR: 079 - Scheibenbremse Setra ( alte Ausführung )

Artikel-Nr.	Artikelbezeichnung	passend Fahrzeug
<b>Scheibenbremse bei kurzen Setra 200er Serie</b>		
079 029 066	Bremssteine-Telebusbelag	passend Setra 208H



Artikel-Nr.	Artikelbezeichnung	passend Fahrzeug
<b>AT-Bremse mit Schwimmsattel Bj.81</b>		
079 020 000	Bremsstein L=385/ D=29	passend Setra 209H



Artikel-Nr.	Artikelbezeichnung	passend Fahrzeug
<b>Scheibenbremse 1V20</b>		
079 220 080	Bremssteine	Setra 200er Baujahr bis 1983
079 029 510	Bremssteine	Setra 209 VA+HA
079 029 066	Bremssteine-Telebusbelag	passend Setra 208H



<b>Scheibenbremse 2V20</b>		
077 900 010	Bremspaket, Grundmaß	Setra 200er Baujahr 1983-88
079 200 000	Bremsscheibe	
079 294 980	Bremssteine (Grundmaß)	
079 295 820	Bremssteine (Übermaß)	
079 100 201	Stufenzylinder links	
079 200 202	Stufenzylinder rechts	



Artikel-Nr.	Artikelbezeichnung
<b>Scheibenbremse 4K85 pf.200er Serie Bj.1988-1992</b>	
077 900 011	Bremspaket, Grundmaß
077 900 008	Bremspaket, Übermaß
079 200 001	Bremsscheibe
079 297 472	Bremssteinesatz=8Stück (Grundmaß Jurid)
079 299 692	Bremssteinesatz=8Stück (Übermaß Jurid)
079 100 012	Anbauschraube (10Stück erforderlich pro Scheibe)
079 100 013	Sicherungs-Schnorring (10Stück erforderlich pro Scheibe)
079 029 747	Anbausatz (Sicherheitsteile) 2Stück erforderlich für 1xAchse
079 100 100	kompletter Bremssattel links wie rechts
079 100 014	Reparatursatz Bremssattel

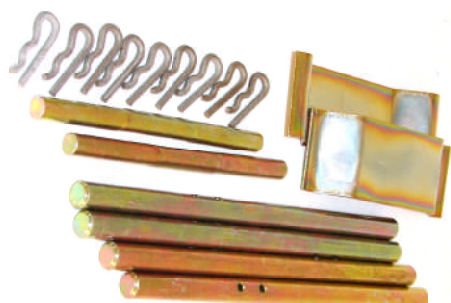

# AGR: 079 - Scheibenbremse Lucas - Meritor Setra

Artikel-Nr.	Artikelbezeichnung	passend Fahrzeug	Pos.
079 201 007	Bremssattel (ohne Belag) VA sowie NLA links	Setra 300er	1
079 201 006	Bremssattel (ohne Belag) VA sowie NLA rechts	Setra 300er	1
079 201 000	Zuspanneinheit VA sowie NLA links	Setra 300er	2
079 201 001	Zuspanneinheit VA sowie NLA rechts	Setra 300er	2
079 201 004	Rep. Satz Führungshülsen	Setra 300er	3
079 101 007	Verstellhebel zum Bremszylinder	Setra alle	ohne
079 201 005	Rep.-Satz Deckel an Pos.2	Setra alle	18
079 200 002	Bremsscheibe	Setra 300er	5
077 900 019	Bremspaket (2xScheibe+1Satz BS) Grundmaß	Setra 300er	6
077 900 016	Bremspaket (2xScheibe+1Satz BS) Übermaß	Setra 300er	6
079 101 099	Anbauschraube Bremsscheibe	Setra alle	7
079 290 302	Bremssteinesatz Jurid Grundmaß	MB/ Setra alle	8
079 290 532	Bremssteinesatz Jurid Übermaß	MB/ Setra alle	9
079 290 309	Halteklammer Satz pro Seite=6Stk.(Grundmaß)	MB/ Setra alle	10
079 290 310	Halteklammer Satz pro Seite=6Stk.(Übermaß)	MB/ Setra alle	11
079 290 306	Wärmedämmplatte	MB/ Setra alle	12
079 290 307	Verschleißanzeigersatz pro Seite	Setra 300er	14
046 003 200	Bremszylinder VA (Typ 16)	Setra 300er	16
046 003 201	Bremszylinder VA (Typ 20)	Setra 300er	17



10/11



+



# AGR: 079 - Scheibenbremse Lucas - Meritor D2/D3/D-Lisa MAN

Artikel-Nr.	Artikelbezeichnung	Bild
<b>passend MAN FRH422 Vorderachse bis Bj.95</b>		
079 202 000	Bremssattelgehäuse VA links	1
079 202 001	Bremssattelgehäuse VA rechts	1
079 202 200	Bremssattel komplett VA links	2
079 202 201	Bremssattel komplett VA rechts	2
079 101 005	Rep.-Satz Führungsbolzen+Hülsen	3
<b>passend MAN FRH422 Vorderachse bis Bj.95</b>		
079 202 003	Bremssattelgehäuse HA links	1
079 202 004	Bremssattelgehäuse HA rechts	1
079 202 203	Bremssattel komplett HA links	2
079 202 204	Bremssattel komplett HA rechts	2
079 203 001	Rep.-Satz Führungsbolzen+Hülsen	3
<b>passend MAN NG, NL, NUE/ A20-23</b>		
079 202 003	Bremssattelgehäuse VA links	1
079 202 004	Bremssattelgehäuse VA rechts	1
079 202 204	Bremssattel komplett VA links	2
079 202 203	Bremssattel komplett VA rechts	2
079 202 005	Bremssattelgehäuse HA links	1
079 202 006	Bremssattelgehäuse HA rechts	1
079 202 202	Bremssattel komplett HA links+ NLA	2
079 202 206	Bremssattel komplett HA rechts+ NLA	2
079 101 005	Rep.-Satz Führungshülsen für VA	3
079 203 000	Rep.-Satz Führungsbolzen+Hülsen	3
079 203 001	Rep.-Satz Druckstößel+Führungsb.+Hülsen	3
<b>passend für MAN mit Elsa FE4568 mit EBS</b>		
079 202 207	Bremssattel VA+HA links	ohne
079 202 208	Bremssattel VA+HA rechts	ohne
079 200 017	Bremsscheibe HA mit EBS und ABS	ohne
079 000 007	Verschleißanzeiger bei EBS	ohne
079 101 098	Anbauschraube Bremsscheibe	ohne
079 201 005	Rep.-Satz Deckel VA	4
079 101 007	Verstellhebel	12
079 200 014	Bremsscheibe VA (10 Loch) D=430	5
079 200 020	Bremsscheibe VA (12 Loch) D=432	
079 200 018	Bremsscheibe HA ohne ABS	
079 200 017	Bremsscheibe HA mit ABS	
079 101 099	Anbauschraube Bremsscheibe	
079 291 130	Bremsteine Grundmaß 1xSatz=4Stück	6
079 291 140	Bremsteine Übermaß 1xSatz=4Stück	
<b>Bremspaket (2xScheiben+1xSatz Steine)</b>		
079 900 023	VA mit 10-Loch Scheibe D=430mm	5+6
077 900 033	VA mit 12-Loch Scheibe D=432mm	5+6
077 900 034	HA ohne ABS (z.B. A12/A16/A20)	5+6
077 900 035	HA mit ABS (.B. A10)	5+6
079 290 307	Verschleißanzeiger (2Stk.pro Achse erforderlich)	7
079 290 312	Verschleißanzeiger-Satz A21	10
079 290 306	Wärmedämmplatte	8
079 290 309	Halteklammer passend Grundmaßbelag	9
079 290 310	Halteklammer passend Übermaßbelag	11

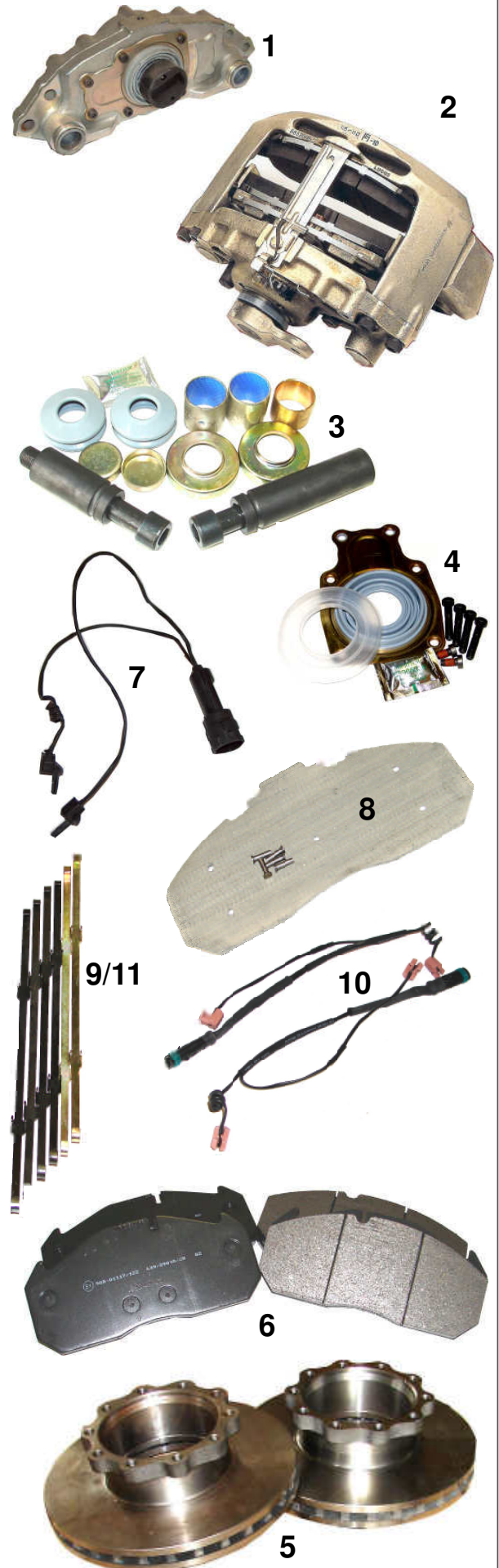

# AGR: 079 - Scheibenbremse Lucas - Meritor RBM D-Lisa MAN

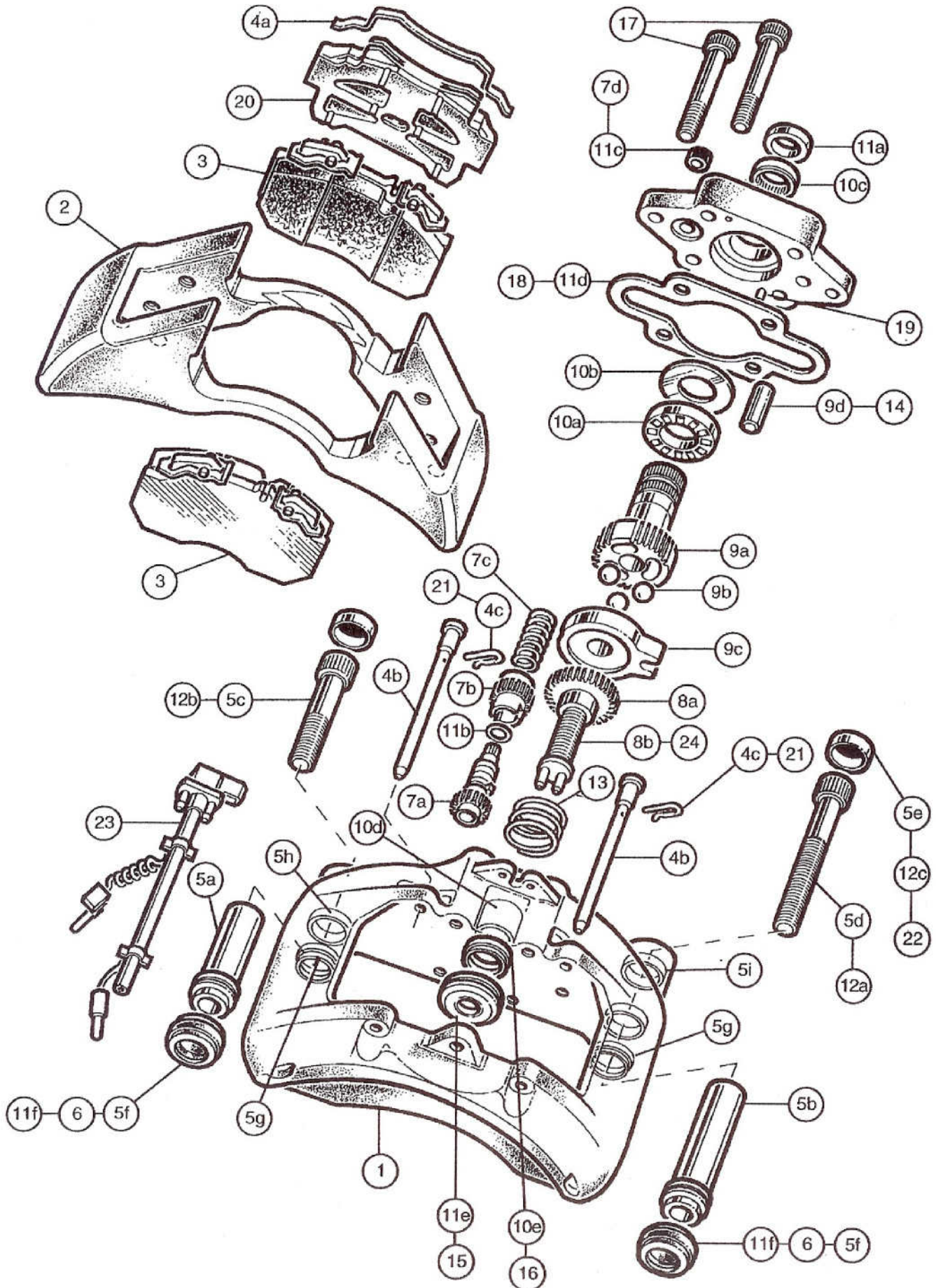

# AGR: 079 - Scheibenbremse Lucas - Meritor D3 MAN

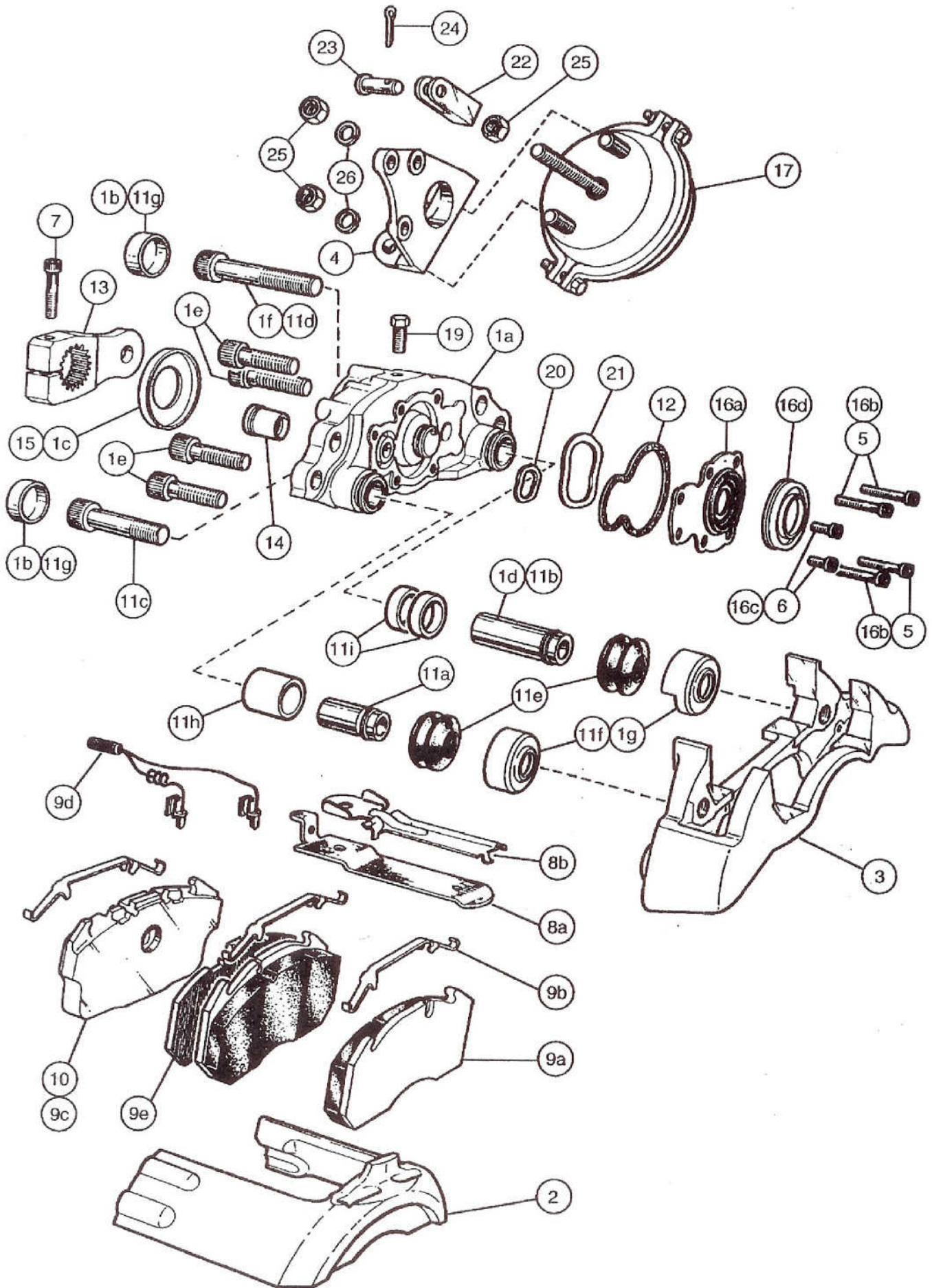

# AGR: 079 - Scheibenbremse Knorr MB

Artikel-Nr.	Artikelbezeichnung	Bild
<b>passend für MBCito O520</b>		
079 102 003	Zuspanneinheit VA links	2
079 102 005	Zuspanneinheit VA rechts	2
079 102 011	Zuspanneinheit HA links	2
079 102 012	Zuspanneinheit HA rechts	2
<b>passend MB Citaro O530-540</b>		
079 102 003	Zuspanneinheit VA links	2
079 102 005	Zuspanneinheit VA rechts	2
079 102 005	Zuspanneinheit HA links	2
079 102 003	Zuspanneinheit HA rechts	2
079 102 006	Zuspanneinheit NA links	2
079 102 004	Zuspanneinheit NA rechts	2
<b>passend für MB Integro O550</b>		
079 102 007	Zuspanneinheit HA links	2
079 102 008	Zuspanneinheit HA rechts	2
<b>passend für MB Travego O580</b>		
079 102 003	Zuspanneinheit VA links	2
079 102 005	Zuspanneinheit VA rechts	2
079 102 019	Zuspanneinheit HA links	2
079 102 021	Zuspanneinheit HA rechts	2
079 102 013	Zuspanneinheit NLA links	2
079 102 012	Zuspanneinheit NLA rechts	2

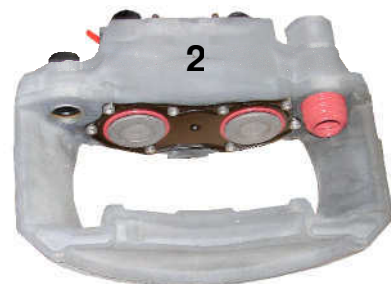

Artikel-Nr.	Artikelbezeichnung	Bild
<b>passend für MB</b>		
077 900 031	Bremspaket (2xScheibe+1Satz Bremssteine)	3+4
079 200 016	Bremsscheibe (für 079 290 610)	3
079 200 016.1	Bremsscheibe (für 079 290 610 T7040)	3
079 290 610	Bremssteinesatz Jurid (von uns empfohlen!)	4
079 290 610 T7040	Bremssteinesatz Textar (Extra harte Qualität)	4



Artikel-Nr.	Artikelbezeichnung	Bild
<b>passend MB Citaro VA-HA-NLA</b>		
079 290 308	Verschleißanzeiger	6
<b>passend für MB Integro O550/ Setra 300er Serie</b>		
079 290 307	Verschleißanzeige	7

# AGR: 079 - Scheibenbremse Knorr Setra

Artikel-Nr.	Artikelbezeichnung	Bild
<b>passend für Setra 315NF</b>		
079 102 007	Zuspanneinheit HA links	2
079 102 008	Zuspanneinheit HA rechts	2
<b>passend für Setra 319UL</b>		
079 102 007	Zuspanneinheit NLA links	2
079 102 008	Zuspanneinheit NLA rechts	2
<b>passend für Setra 400er Serie</b>		
079 102 003	Zuspanneinheit VA links	2
079 102 005	Zuspanneinheit VA rechts	2
079 102 019	Zuspanneinheit HA links	2
079 102 021	Zuspanneinheit HA rechts	2
<b>passend für Setra 415NF-416NF</b>		
079 102 006	Zuspanneinheit HA links	2
079 102 004	Zuspanneinheit HA rechts	2

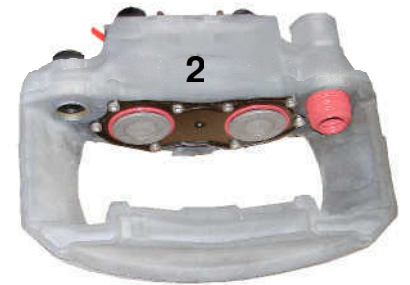

Artikel-Nr.	Artikelbezeichnung	Bild
<b>passend für Setra 328DT</b>		
077 900 030	Bremspaket (2xScheibe+1Satz Bremssteine) VA	3+4
079 200 009	Bremsscheibe VA	ohne
079 280 870	Bremssteinesatz Jurid VA	ohne
<b>passend für Setra 315, 319NF</b>		
077 900 029	Bremspaket (2xScheibe+1Satz Bremssteine) VA	3+4
079 200 009	Bremsscheibe VA	ohne
077 900 027	Bremspaket (2xScheibe+1Satz Bremssteine) HA	3+4
079 200 005.1	Bremsscheibe HA (ZF A131)	ohne
079 290 610	Bremssteinesatz Jurid VA/ HA	4
<b>passend für Setra 300er Serie</b>		
077 900 027	Bremspaket (2xScheibe+1Satz Bremssteine) NLA	3+4
079 200 005.1	Bremsscheibe NLA	ohne
079 290 610	Bremssteinesatz Jurid NLA	4
<b>passend für MB-Setra alle Baumuster</b>		
079 999 001	Anbauschraube Bremsscheibe VA	5
079 999 000	Anbauschraube Bremsscheibe HA	13



Artikel-Nr.	Artikelbezeichnung	Bild
<b>passend für Setra</b>		
079 290 307	Verschleißanzeige	7



# AGR: 079 - Scheibenbremse Knorr Setra

Artikel-Nr.	Bezeichnung	Bild
<b>passend Neoplan mit Knorr-SB Scheibenbremse</b>		
079 102 027	Bremssattel links bei Knorr VN9 mit Knorr Radteilen	1
079 102 028	Bremssattel rechts bei Knorr VN9 mit Knorr Radteilen	1
079 102 029	Zuspanneinheit links bei Knorr VN9 mit Knorr Radteilen	2
079 102 030	Zuspanneinheit rechts bei Knorr VN9 mit Knorr-Radteilen	2
<b>passend Neoplan mit ZF VN9-SB</b>		
079 102 000	Bremssattel links bei ZF VN9-SB	1
079 102 001	Bremssattel rechts bei ZF VN9-SB	1
079 102 009	Zuspanneinheit links bei ZF VN9-SB	2
079 102 010	Zuspanneinheit rechts bei ZF-VN9-SB	2
<b>passend A31/ AV131/ AV132</b>		
079 102 014	Bremssattel links bei A131/ AV131/ AV132	1
079 102 015	Bremssattel rechts A131/ AV131/ AV132	1
079 102 009	Zuspanneinheit links für A31/ AV131/ AV132	2
079 102 010	Zuspanneinheit rechts für A31/ AV131/ AV132	2
<b>passend EBS (elektronischem Bremssystem)</b>		
079 102 023	Bremssattel bei EBS (elektronischem Bremssystem) links	1
079 102 022	Bremssattel bei EBS (elektronischem Bremssystem) rechts	1
079 102 013	Zuspanneinheit bei EBS links	2
079 102 012	Zuspanneinheit bei EBS rechts	2

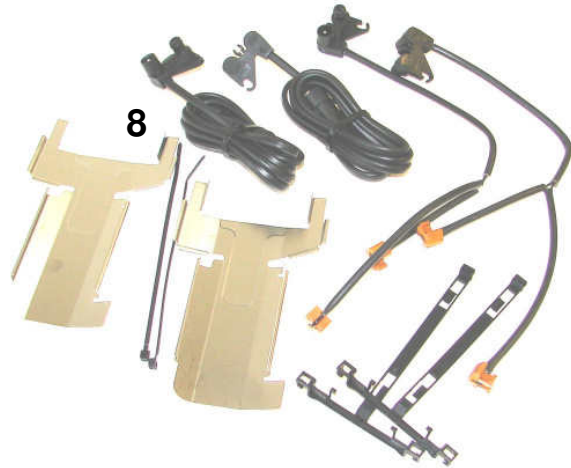
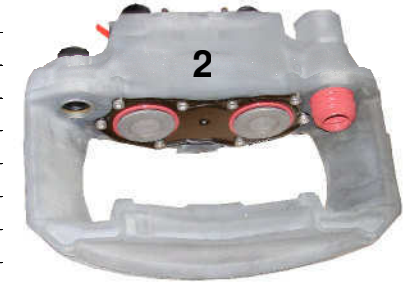

Artikel-Nr.	Bezeichnung	Bild
<b>passend Neoplan mit Knorr-SB Scheibenbremse</b>		
079 290 610	Bremsteinesatz Jurid passend alle Baumuster	2
079 290 308	Verschleißanzeiger Satz für eine Seite=2 Stück (alle Baumuster)	6
079 110 056	Verschleißanzeiger Rep-Satz AV-132 m.EBS	8
077 900 018	Bremspaket bei Knorr VN8	2+3
079 200 005	Bremsscheibe bei Knorr VN8	3
077 900 018.1	Bremspaket bei ZF VN9-SB, A130-131, AV130-131, A132-AV132	2+4
079 200 005.1	Bremsscheibe bei ZF VN9-SB, A130-131, AV130-131, A132-AV132	4
079 102 099	Anbauschraube Bremsscheibe	7
079 102 099.1	Unterlegscheibe für Anbauschraube	8

# AGR: 079 - Reparatursätze Knorr Setra

Artikel-Nr.	Bezeichnung	Bild
<b>passend Neoplan mit Knorr-SB Scheibenbremse</b>		
079 110 006	Rep.-Satz Druckstück mit Faltenbalg	1
079 110 006.1	Rep.-Satz Druckstück mit Faltenbalg	2
079 110 012	Rep.-Satz Gleitführung (Gummimanschetten)	3
079 110 021	Rep.-Satz Gleitführung (Gummimanschetten)	4
079 110 019	Rep.-Satz Führung (kurzer Gummi)	5
079 110 045	Rep.-Satz Führung (langer Gummi) Bolzen=145mm	6
079 110 009	Rep.-Satz Führung (langer Gummi) Bolzen=133mm	7
079 110 050	Rep.-Satz Führung	8



# AGR: 079 - Scheibenbremse Neoplan ( alte Ausführung )



Artikel-Nr.	Bezeichnung	Bild
<b>passend für Neoplan mit Knorr 4K85</b>		
079 200 006	Bremsscheibe	1
079 100 012	Anbauschraube für Bremsscheibe (10Stk. Pro Scheibe erforderlich)	2
079 100 013	Sicherungsring-Schnorring für Anbauschrauben	3
079 297 472	Bremsteine 8Stk.=1Satz Jurid Grundmaß	4
079 299 692	Bremsteine 8Stk.=1Satz Jurid Übermaß	4
079 029 747	Anbausatz Sicherungsteile für Bremssteine (Zwei sätze erf.)	5
079 100 001	Bremssattelhälfte	6
079 100 014	Reparatursatz komplett für eine Bremssattelhälfte	7

Artikel-Nr.	Bezeichnung	Bild
<b>passend Neoplan mit RL65 (N208)</b>		
079 200 008	Bremsscheibe	ohne
079 290 770	Bremsteinesatz Textar	A



Artikel-Nr.	Bezeichnung	Bild
<b>passend Neoplan N208H</b>		
079 029 688	Bremsteinesatz (Telebusbelag)	B



## AGR: 079 - Bremssteine

Artikel.-Nr	Artikelbezeichnung
<b>Scheibenbremse/</b>	<b>Bremssteine</b>
079 290 300PL	Bremssteine Lucas (Profiline) 0-Maß
079 290 530PL	Bremssteine Lucas (Profiline) Übermaß
079 290 610PL	Bremssteine KnorrSB 29061/29108 PL



## AGR: 079 - Verschleißsensoren

Artikel.-Nr	Artikelbezeichnung
<b>Scheibenbremse/ Verschleißsensoren</b>	
079 000 004	Verschleißsensor MB Sprinter BM905 VA
079 000 008	Verschleißsensor MB Atego
079 000 009	Verschleißsensor MB Atego
079 000 010	Verschleißsensor MB Actros/ Atego Trommelbremse
079 000 010.1	Verschleißsensor MB Actros/ Atego Trommelbremse Übermaß
079 290 308	Verschleißsensor Knorr SB sowie Lucas bei MB (Satz=2 Stk)
079 290 307	Verschleißsensor Lucas MAN (pro Stück)
079 290 307	Verschleißsensor Lucas Kässbohrer /MB O550 (pro Stück)
079 290 312	Verschleißsensor Lucas MAN A20-A51



# AGR: 080 000 - Anlasser

Artikel.-Nr	Artikelbezeichnung
<b>Anlasser-Komplettbaugruppen</b>	
080 000 100	Anlasser NEU (24V/ 6,5Kw) KB lange Ausführung pf.Bus MB/MAN
080 000 101	Anlasser NEU (24V/ 5,5Kw) KB kurze Ausführung pf.Bus MB/MAN
080 000 104	Anlasser NEU (12V/ 3,0Kw) pf.OM314-353
080 000 108	Anlasser NEU (24V/ 5,5Kw) pf. Bus Ikarus
080 000 109	Anlasser NEU (24V/ 5,4Kw KB) pf. Bus Volvo B10
080 000 112	Anlasser NEU (24V/ 4Kw) Bus Citaro mit OM904-906
080 000 114	Anlasser NEU (24V/ 6,2Kw) pf.Bus mit OM502
080 000 118	Anlasser NEU (24V/ 6,2Kw) Truck MB Actros/ Bus O580-17RHD
080 000 123	Anlasser NEU (24V/ 5,4Kw) pf.OM314, D0834
080 000 124	Anlasser (24V/ 5,4Kw) pf.OM355
080 000 125	Anlasser NEU (24V/ 5,5Kw) pf.MB Unimog mit OM360
080 000 126	Anlasser (24V/ 6,6Kw) pf.OM346/ 355
080 000 127	Anlasser NEU (24V/ 5,5Kw) pf.MAN D2866/2876
080 000 128	Anlasser NEU (24V/ 5,4Kw) pf.D2840/2842/2865/23866/2876
080 000 129	Anlasser NEU (24V/ 4Kw) pf.Volvo/Iveco
080 000 130	Anlasser NEU (24V/ 5,4Kw) pf.Bus Volvo B12
080 000 131	Anlasser neu 824V/ 5,4Kw9 pf.Bus Volvo B7
080 000 134	Anlasser NEU (24V/ 4kw) pf.Bus Solaris mit D0826
080 000 138	Anlasser NEU (24V/ 4Kw) pf.Bus MAN-Midi A76
080 000 148	Anlasser NEU (12V/ 5,4KW) pf.Iveco
080 000 151	Anlasser AT (24V/ 4Kw) pf.Bus MAN mit Euro3
080 000 152	Anlasser AT (24V/ 4Kw) pf.Bus MAN mit Euro3
080 000 153	Anlasser AT (24V/ 5,5Kw) pf.Bus Scania Serie4
080 000 154	Anlasser AT (24V/ 5,5Kw) pf.Bus DAF 95XF



# AGR: 080 001 - Anlasserersatzteile

Artikel.-Nr	Artikelbezeichnung
<b>Ersatzteile für Anlasser</b>	
080 001 000	Magnetschalter pf.KB Anlasser 5,4Kw/ 6,5Kw
080 001 001	Einrückrelais pf. KB Anlasser 5,4/ 6,5Kw
080 001 002	Lammellenkupplung pf.KB Anlasser
080 001 004	Kohlebürstensatz pf.KB Anlasser
080 001 005	Anker pf.KB Anlasser 6,0/6,5/6,6Kw
080 001 006	Erregerwicklung pf.KB Anlasser 5,5Kw
080 001 007	Erregerwicklung pf. KB Anlasser 5,4Kw
080 001 008	Erregerwicklung pf.KB Anlasser 6,6Kw
080 001 009	Anker pf.KB Anlasser 4,5/5/5,4Kw
080 001 010	Anker pf.KB Anlasser 6/6,5/6,6Kw
080 001 011	Lagerbuchse pf.KB Anlasser (48x40x10,3)
080 001 012	Lagerbuchse pf.KB Anlasser (28x22x11,3)
080 001 013	Nadellager pf.Anlasser KB 5,4/ 6,6Kw
080 001 014	Lagerschild pf.KB-Anlasser 5,4/ 6,6Kw
080 001 100	Erregerwicklung pf.Anlasser (12V/ 3Kw) OM314-353
080 001 101	Erregerwicklung pf.Anlasser (24V/ 4Kw) OM314-367
080 001 102	Anker pf.Anlasser (12V/ 3Kw) OM314-353
080 001 103	Anker pf.Anlasser (24V/ 4Kw) OM314-367
080 001 104	Magnetschalter pf.Anlasser 5,4Kw (OM346)
080 001 105	Einrückrelais pf.Anlasser 5,4Kw (OM346)
080 001 106	Magnetschalter pf.Anlasser 12V/ 2,5-4PS OM615-617
080 001 107	Magnetschalter pf.Anlasser 24V/4Kw OM314-386
080 001 108	Magnetschalter pf.Anlasser 12V/4PS OM314-366
080 001 109	Magnetschalter Anlasser 24V/ 4Kw Unimog
080 001 110	Lagerbuchse pf.Anlasser 4,0Kw (16,5x12x17,8)
080 001 111	Lagerbuchse pf.Anlasser 4,0Kw (23x19x12,8)
080 001 112	Lagerbuchse pf.Anlasser 4,0Kw (18x14x13,8)
080 001 113	Lagerbuchse pf.Anlasser 4,0Kw (20x14x9,8)
080 001 114	Ritzel 9 Zähne pf.Anlasser OM314-367
080 001 115	Ritzel 9 Zähne pf.Anlasser (24V/1,9-3,0-4,0Kw)
080 001 116	Kohlebürstensatz (25x8x23) pf.Anlasser 24V 4-5,4Kw
080 001 117	Kohlebürstensatz (25x10x23) pf.Anlasser 12V/3Kw
080 001 118	Kohlebürstensatz (25x10x37) pf.Anlasser 12V/3Kw
080 001 119	Kohlebürstensatz pf.Anlasser 24V/4Kw
080 001 120	Magnetschalter pf. Anlasser 4,0Kw Volvo
080 002 000	Ritzel 9 Zähne pf.Anlasser KB 5,4/6,6Kw

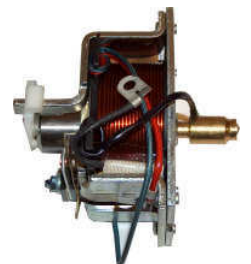
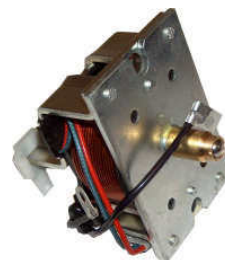

# AGR: 081 - Auspuff - Kopexrohre

Artikel.-Nr	Artikelbezeichnung	Bild
<b>Auspuffsystem/ Flex-Auspuffrohre spezifische Applikationen</b>		
081 300 000	Flex-Auspuffrohr Bus MB O405N	1
081 300 001	Flex-Auspuffrohr Bus MB O404-408	2
081 300 007	Flex-Auspuffrohr	3
081 300 026	Flex-Auspuffrohr Bus mit D2866TOH/LXOH	4
081 300 091	Flex-Auspuffrohr	5
081 300 092	Flex-Auspuffrohr pf.MAN TGA	ohne
081 400 010.1	Zwischenstück-Muffe	ohne

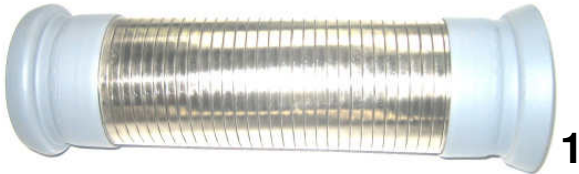

Artikel.-Nr	Artikelbezeichnung
<b>Auspuffsystem/ Kopexrohre-flexible biegsame Auspuffrohre als Meterware</b>	
081 010 070ZN	Kopexrohr ZN (ID=70/ L=2000mm)
081 010 080ZN	Kopexrohr ZN (ID=80/ L=2000mm)
081 010 090ZN	Kopexrohr ZN (ID=90/ L=2000mm)
081 010 100ZN	Kopexrohr ZN (ID=100/ L=2000mm)





**Alle weiteren Artikel  
zum Thema Auspuff,  
finden Sie  
in unseren fachspezifischen Katalog !**

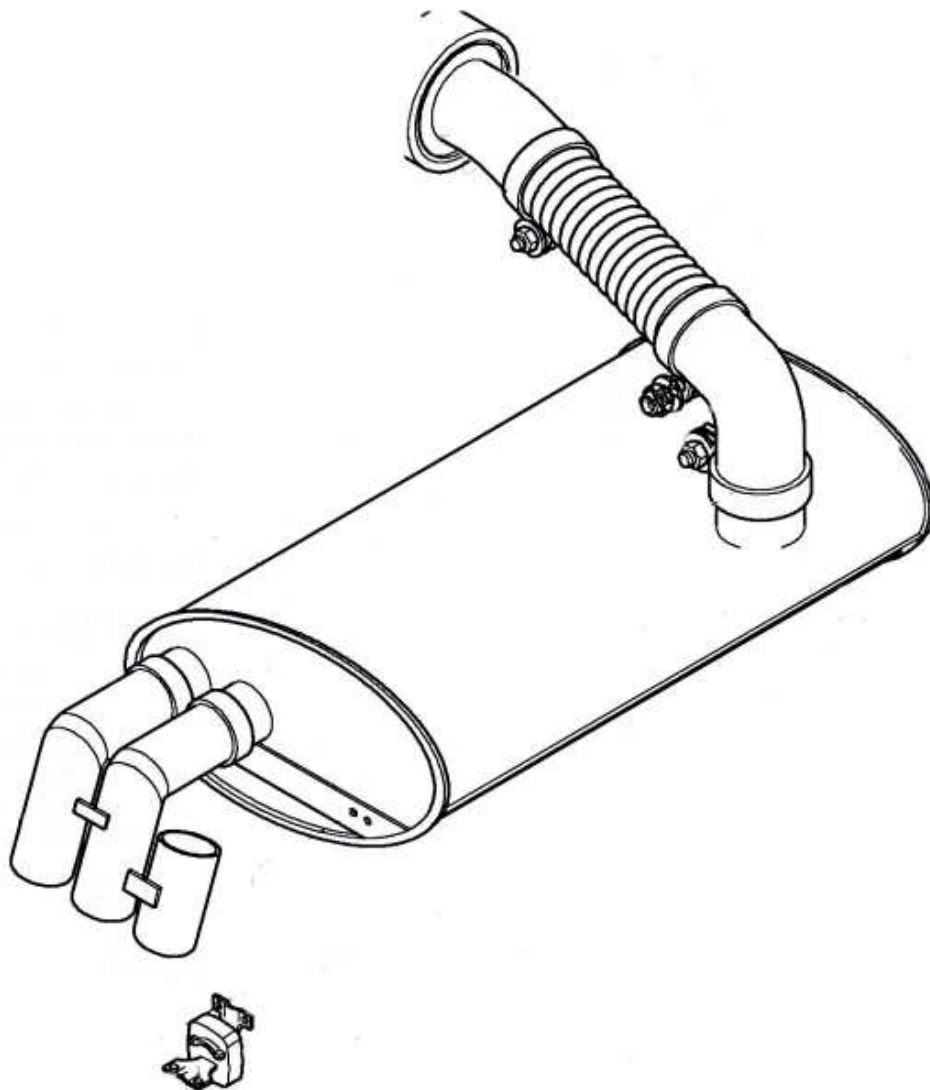

# AGR: 082 - Servopumpen/ Lenkhilfen

Artikel-Nr.	passend Fahrzeug	Motor/ Fahrgestell
082 100 017	MAN A01, A03, A20 A21	Ausführung LUK
	MAN Lion`s City UE (A20)	D2866
	MAN Lion`s City (A21)	D2866
	Lions City G (A23)	D0836/ D2865/ D2866
	Neoplan	MAN D0836
	Neoplan	OM402.070/ 441.980
082 900 001	MAN A01, A03, A20 A21	Ausführung ZF
082 900 000.1	MAN A20-21	150bar Rechtslauf
082 900 002	N116 Cityliner	MAN-Motor
082 900 011	N316 Transliner	MB-Motor
	N4416 Centroliner	MAN D0826LUH12/13
	N516 Starliner	
082 900 003	N318-3 Euroliner	bei Euro2 Motor
082 900 004	N4014 Stadtwagen	
	Neoplan	MAN D0826
082 900 005	N4016 Stadtwagen	
082 900 012	N4416 Centroliner	MB OM906LA
082 900 006	Neoplan	OM352
082 100 000	Neoplan	OM401A-LA/ OM407A-LA-HLA
	Neoplan	OM421A-LA/ OM422A-LA
	Neoplan	OM441A-LA/ OM442A-LA
	Neoplan	100bar/ OM447A-LA-HLA
	universell	OM401A-LA/ OM407A-LA-HLA
	O340/ 350/ 404/ 405/ 407/ 408	100bar/ OM447A-LA-HLA
082 900 007	Neoplan	OM 412-423
082 900 014	Neoplan	83bar
082 900 016	Neoplan	OM402.070/ 441.980
082 100 018	Neoplan	OM402.070/ 441.980
	O350/ 404	OM402.070/ 441.980
082 900 015	Neoplan	OM904LA
	Neoplan	OM904LA/ 906LA
	Neoplan	OM457
	Neoplan	OM 457HLA
082 100 021	Neoplan	OM457LA/ HLA
	MB O580 Travego	OM457LA/ HLA
082 100 022	Neoplan	OM502LA
	MB O580 Travego	OM502LA
082 900 009	Neoplan	bei Scania Aggregat
082 900 010	Neoplan	bei Daf Aggregat
082 100 027	O303/ 405	83bar
	Setra S312HD	O441LA
082 700 000	Reparatursatz	O302/ 305/ 307
082 700 001	Reparatursatz	082 900 014
082 100 100	Reparatursatz	082 100 000
082 100 029	O350/ 404	OM402.070/ 441.980
082 100 017	O350/ 404	OM402.070/ 441.980
082 100 026	O350/ O530/ O580	OM447HLA
082 100 028	MB O520	OM904LA
	MB O530/ 540	OM904LA/ 906LA
	MB O530/ 540	OM457
	MB O530/ 540	OM 457HLA
082 100 020	MB O550 Integro Ü	bis Fgst.-Nr. 62700013500120
	MB O550 Integro ÜH	bis Fgst.-Nr. 62702013500262
082 100 019	MB O550 Integro Ü	ab Fgst.-Nr. 62700013500120
	MB O550 Integro ÜH	ab Fgst.-Nr. 62702013500263
082 100 025	Setra S210-328HD-HDH	OM421/OM441-442

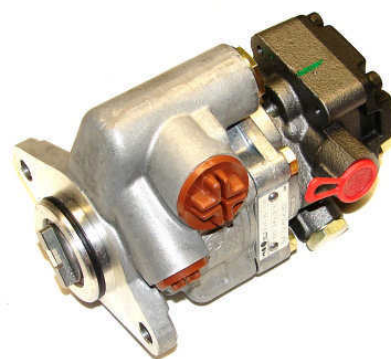

# AGR: 083 - Bremswellen Lagerung

Artikel Nr.	passend Fahrzeug	Achse	Bild
<b>Rep.-Satz Lagerung Bremswelle passend MB Bus</b>			
083 100 100	MB O303/ 305/ 307/ 404/ 405/ 407/ 408	alle BM VA (mit Buchsen)	1
083 100 000	MB O303/ 305/ 307/ 404/ 405/ 407/ 408	alle BM HA (mit Gleilager)	2
078 040 002	MB O550 Integro	HA alle mit Trommelbremse	3
<b>Rep.-Satz Lagerung Bremswelle passend Setra Bus</b>			
078 040 002	Setra 200er und 300er Serie	HA alle mit Trommelbremse	3
<b>Rep.-Satz Lagerung Bremswelle passend MAN Bus</b>			
083 200 100	MAN Rep.-Satz Lagerung	VA	4
083 100 017	MAN Rep.-Satz Lagerung	HA	5
<b>Rep.-Satz Lagerung Bremswelle passend Neoplan Bus</b>			
083 400 008	Neoplan Rep.-Satz Lagerung (Knorr VN8 )	VA	6
083 400 008	Neoplan Stadtwagen Rep.-Satz Lagerung	VA	6
083 400 001	Neoplan HN12/ A130-131/ AV130-AV131	HA	7



# AGR: 083 - Bremswellen

Artikel-Nr.	passend Fahrzeug	Achse	Länge
<b>passend MB Bus</b>			
083 000 034	MB O303 links	HA	525mm
083 000 035	MB O303 rechts	HA	525mm
083 000 036	MB-Achse 400er Serie links	VA	226mm
083 000 037	MB-Achse 400er Serie rechts	VA	226mm
083 000 012	MB-Achse 400er Serie links	HA	450mm
083 000 013	MB-Achse 400er Serie rechts	HA	450mm
083 000 008	AP-HA 300er/ 400er Serie links	HA	541mm
083 000 009	AP-HA 300er/ 400er Serie rechts	HA	541mm
083 000 026	MB O550 Integro links	HA	281mm
083 000 028	MB O550 Integro rechts	HA	281mm
<b>passend Setra-Kässbohrer Bus</b>			
083 000 026	Setra 200er Serie links	HA	281mm
083 000 028	Setra 200er Serie rechts	HA	281mm
083 000 026	Setra 300er Serie links	HA	281mm
083 000 028	Setra 300er Serie rechts	HA	281mm
<b>passend MAN Bus</b>			
083 000 036	MAN Bremswelle links	VA	225mm
083 000 037	MAN Bremswelle rechts	VA	225mm
083 000 006	MAN Bremswelle links	VA	253mm
083 000 007	MAN Bremswelle rechts	VA	253mm
083 000 018	MAN Bremswelle links	HA	530mm
083 000 017	MAN Bremswelle rechts	HA	530mm
083 000 010	MAN Bremswelle links (AP-Achse)	HA	541mm
083 000 011	MAN Bremswelle rechts (AP-Achse)	HA	541mm
<b>passend Neoplan Bus</b>			
083 000 020	Neoplan Überland- und Reisebus (Knorr VN8) links	VA	255mm
083 000 021	Neoplan Überland- und Reisebus (Knorr VN8) rechts	VA	255mm
083 000 022	Neoplan Stadtwagen links	VA	417mm
083 000 023	Neoplan Stadtwagen rechts	VA	417mm
083 000 024	Neoplan HN12/ A130-131/ AV130-AV131 links	HA	520mm
083 000 025	Neoplan HN12/ A130-131/ AV130-AV131 rechts	HA	520mm

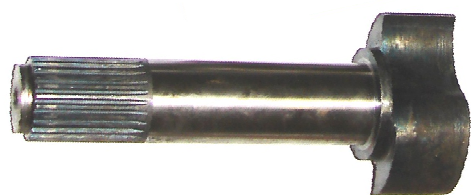

## Setra mit MAN-Motor

Artikel - Nr.	Artikelbezeichnung	passend Fahrzeug	Bild - Nr.
084 0000 201 0	Dichtungskopfsatz	D0824/ D0826	4
084 0000 201 1		D2555 - D2866	1
084 0000 202 2	Zylinderkopfdichtung D=102	D0826	in 4
084 0000 202 0	Zylinderkopfdichtung D=108	D0824/ D0826	ohne Bild
084 0000 202 1		D2555 - D2566	22
084 0000 203 0	Ventildeckeldichtung (Pappe)	D0824/ D0826	3
084 0000 203 1		D2555 - D2866	23
084 0000 210 0	Ansaugkrümmerdichtung	D0824/ D0826	in 4
084 0000 110 2		D2555 - D2866	5
084 0000 209 0	Auspuffkrümmerdichtung	D0824/ D0826	6
084 0000 109 1		D2555 - D2866	7
084 0000 205 0	Ölwannendichtung	D0826	2
084 0000 105 0		D2555/ 2865/ 2866	8
064 800 001	Lauftring für WD Schwungscheibenseitig	D2530-D2866	34
061 200 017	Wellendichtring Schwungscheibenseitig	D2530-D2866	35
093 631 001	Lauftring für WD Stirndeckelseitig	D2530-D2866	36
061 200 023	Wellendichtring vorn Stirndeckelseitig	D0826	37
061 200 016	Wellendichtring vorn Stirndeckelseitig	D2530-D2866	37

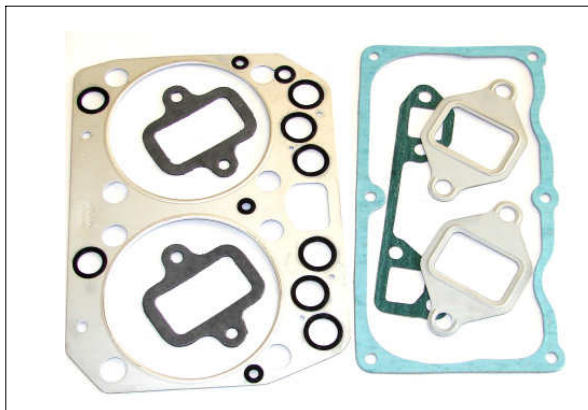

## Mercedes Motoren

Artikel - Nr.	Artikelbezeichnung	passend Fahrzeug	Bild
084 0000 101 2	Dichtungskopfsatz	OM 401 - OM 449	20
084 0000 101 0		OM 457LA/ HLA	48
084 0000 101 1		OM 501LA/ 502LA	49
084 0000 101 3		OM 906LA/HLA	47
084 0000 113 0	Ventilschaftdichtung	OM401-OM449	40
084 0000 102 2	Zylinderkopfdichtung	OM 401 - OM 449	22
084 0000 102 0		OM 457LA	in 48
084 0000 102 1		OM 501LA/ 502LA	in 49
084 0000 103 1	Ventildeckeldichtung (Metall)	OM 401 - OM 449	23
084 0000 103 0	Ventildeckeld. (Gummi bei Plastikdeckel)	OM 457LA, 501LA, 502LA	45
084 0000 103 2	Ventildeckeld. (Pappe bei Metalldeckel)	OM 457LA, 501LA, 502LA	46
084 0000 110 2	Ansaugkrümmerdichtung	OM 401 - OM 449 (zum Zylinderkopf)	24
084 0000 110 3		OM 401 - OM 449 (zum Quersaugrohr)	25
084 0000 110 0		OM 457LA	in 48
084 0000 110 1		OM 501LA/ 502LA	in 49
084 0000 109 1	Auspuffkrümmerdichtung	OM 401 - OM 449	26
084 0000 109 2		OM 407/ 427/ 447/ 447HLA	27
084 0000 109 0		OM 457LA, 501LA, 502LA	in 48
084 0000 105 2	Ölwannendichtung	OM 401/ 421/ 441 (6-Zylinder V-Motor)	28
084 0000 105 0		OM 407/ 427 / 447 (6-Zylinder Reihenmotor)	32
084 0000 105 8		OM 457LA/ HLA (6-Zylinder-Reihenmotor)	52
084 0000 105 3		OM 402/ 422 / 442 (8-Zylinder V-Motor)	29
084 0000 105 1		OM 501LA/ 502 (Ausführung Bus Aluwanne)	50
084 0000 105 5		OM 501LA/ 502 (Ausführung LKW Kunststoff)	ohne
084 0000 105 4		OM 403/ 423/ 443 (10-Zylinder V-Motor)	30
084 0000 105 6		OM906LA/ HLA (Ausführung Bus Aluwanne)	51
084 0000 105 7		OM906LA/ HLA (Ausführung LKW Kunststoff)	ohne
084 0000 108 0	Dichtung für Öleinfüllrohr	OM 457LA/ 501LA/ 502LA	56
084 0000 106 3	Dichtung Motorblock zum Steuergehäuse	V-Motoren (Dichtung 2-geteilt)	38
084 0000 106 2	Dichtung Motorblock zum Steuergehäuse	Reihenmotor (Dichtung einteilig)	39
084 0000 106 0	Dichtung Motorblock zum Steuergehäuse	OM 422/ 457LA (8-Zylinder Motore)	54
084 0000 106 1	Dichtung Motorblock zum Steuergehäuse	OM 501LA/ 502LA	55
084 0000 107 0	Dichtung Kurbelgehäuse Stirndeckel	OM 457LA/ 501LA/ 502LA	53
084 100 004	Dichtung Ölkühlergehäuse	bei V-Motor	41
084 100 005	Dichtung Ölkühler an Gehäuse	alle BM	42
084 0000 114	Gummidichtung groß Einspritzpumpe	alle BM	43
084 0000 114 1	O-Ring klein Einspritzpumpe	alle BM	44

Dichtungen passend MAN-Motoren

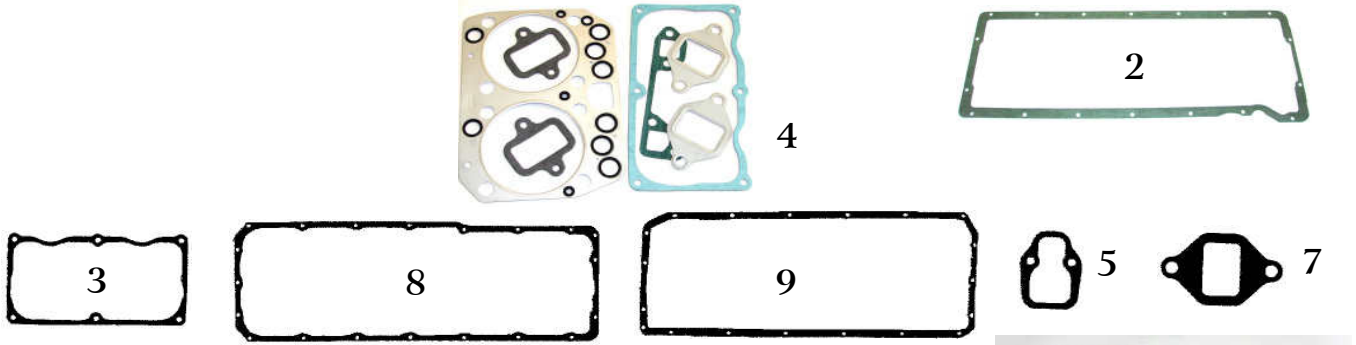

Dichtungen passend MB-Motoren

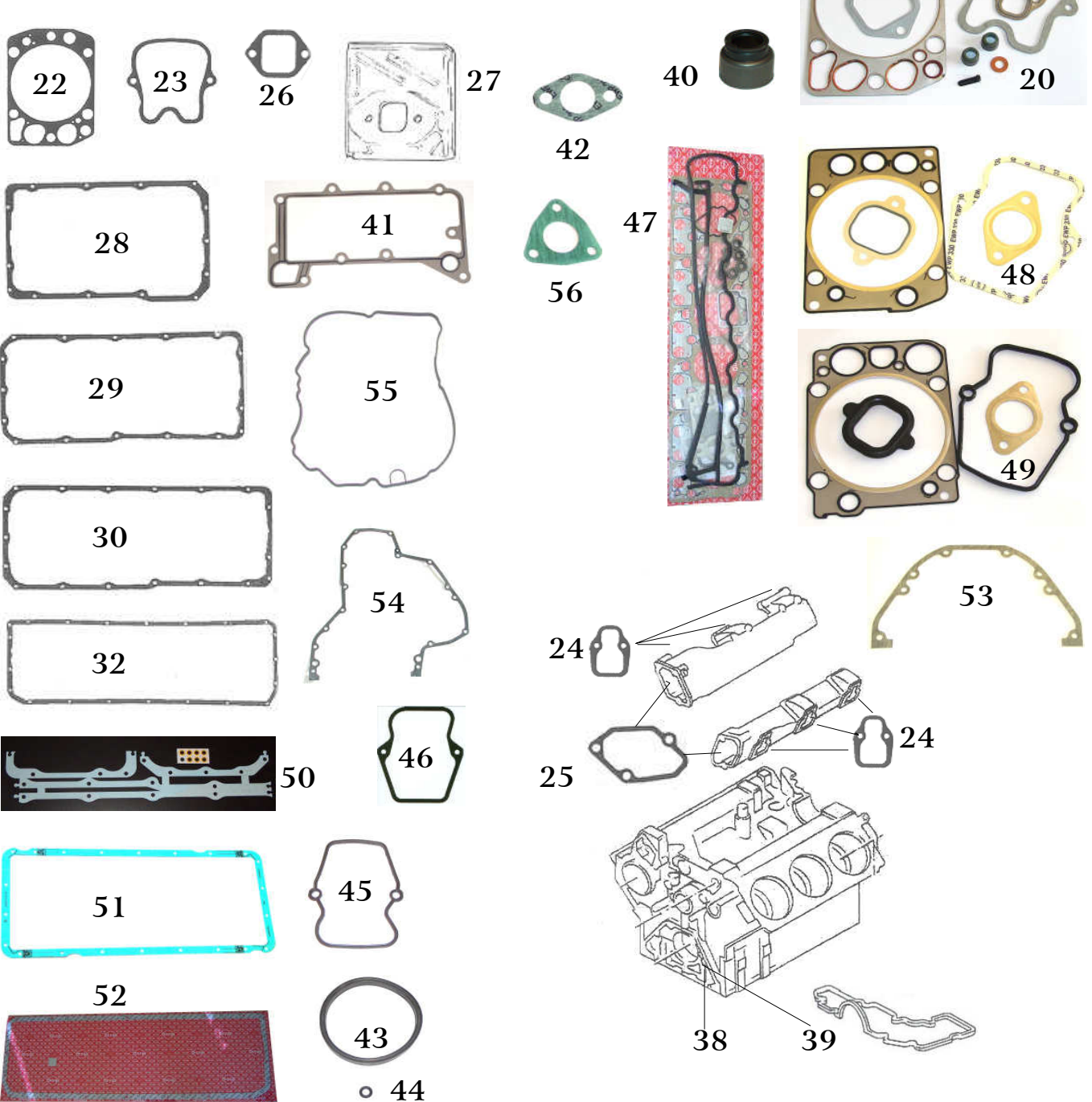

**Alle weiteren Artikel  
zum Thema Motoren,  
finden Sie  
in unseren fachspezifischen Katalog !**

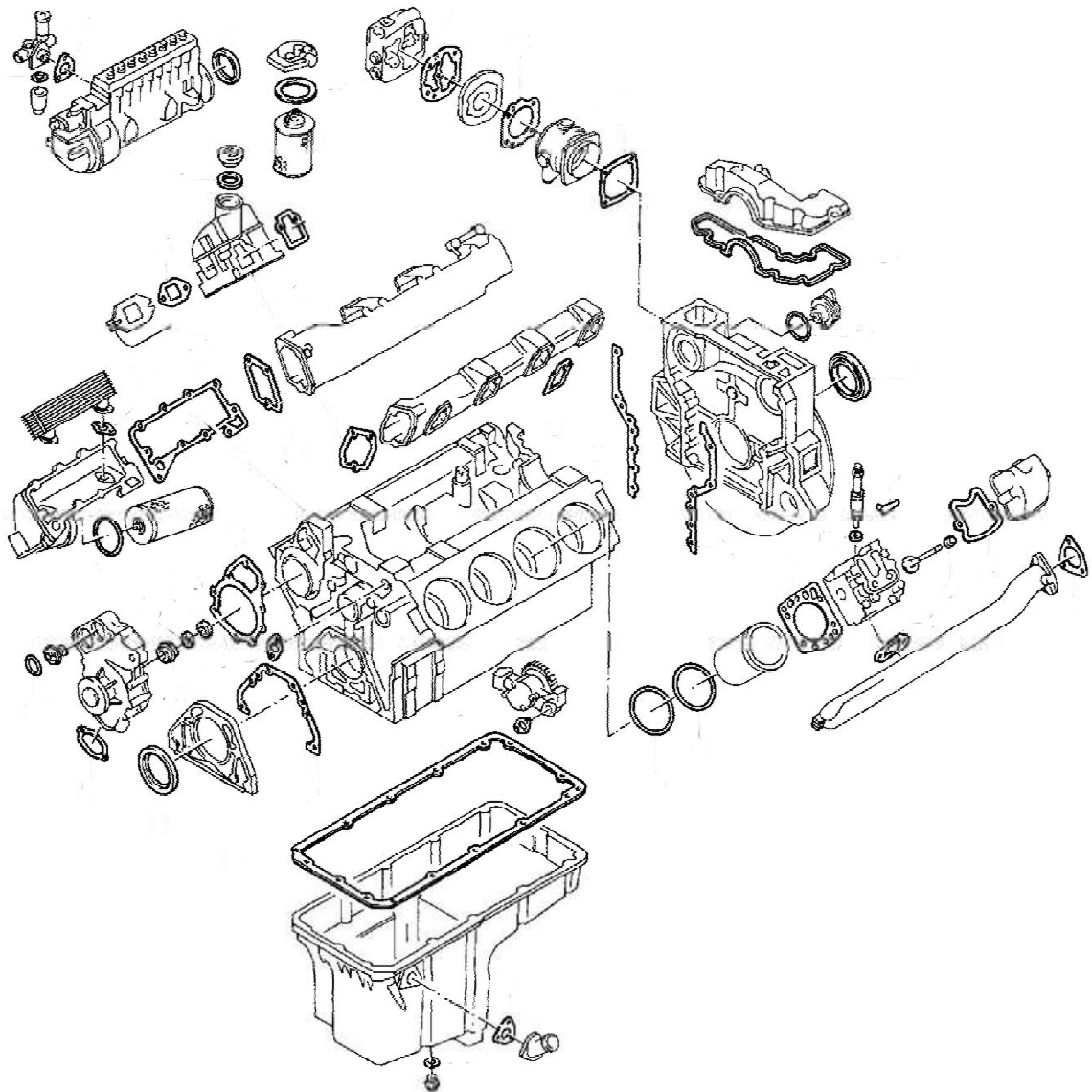



# AGR: 085 - Radbolzen und Radmuttern

Artikel-Nr.	passend Fahrzeuge	Achse	Länge	Bild
			gesamte mit Kopf	
<b>Radbolzen</b>				
085 100 011	O303/ 305/ 307	VA	91mm	1
085 100 006	O303	HA	108,5mm	ohne
085 100 004	O305/ 307	HA	115,5mm	2
085 100 003	O402	VA	85mm	ohne
085 100 023	O350/ 404	VA	75mm	3
085 100 024	O350/ 404	HA	95mm	4
085 100 011	O405 BM357	VA	91mm	1
085 100 004	O405 BM357	HA	115,5mm	2
085 100 048	O520 Cito	VA	68mm	5
085 100 048	O530 Citaro	VA	68mm	5
085 100 048	O530 Citaro	HA ZF AV132	68mm	5
085 100 040	O530 Citaro (ab HA 748.049)	HA ZF AV132/87	85mm	6
085 100 034	O550 Integro	VA	60mm	7
085 100 032	O550 Integro	HA	93mm	8
085 100 048	O580 Travego (bei Stahlfelge)	VA+NLA	68mm	5
085 100 010	O580 Travego (bei Alufelge)	VA+NLA	77mm	9
085 100 050	O580 Travego (bei Stahlfelge)	HA	99mm	ohne
085 100 004	O580 Travego (bei Alufelge)	HA	115,5mm	2
085 100 034	Setra 200er Serie	VA+NLA	60mm	7
085 100 032	Setra 200er Serie	HA	93mm	8
085 100 035	Setra 300er Serie	VA+NLA	68mm	ohne
085 100 033	Setra 300er Serie	HA	109mm	ohne
085 100 034	Setra 228DT, 328DT, 431DT	VA+NLA	60mm	7
085 100 035	Setra 228DT, 328DT, 431DT	VA	68mm	ohne
085 100 048	Setra 400er Serie (bei Stahlf.)	VA+NLA	68mm	5
085 100 010	Setra 400er Serie (bei Aluf.)	VA+NLA	77mm	9



Artikel-Nr.	Bezeichnung	Größe	Schlüsselweite	Bild
<b>Radmuttern für Stahlfelgen</b>				
085 120 013	Radmutter-Flachbund	M22x1,5	27	1
085 120 014	Radmutter-Flachbund	M22x1,5	30	1
085 120 016	Radmutter mit Druckteller	M22x1,5	32	2
<b>Radmutter für Alufelgen</b>				
085 120 033	Radmutter VA mit Druckteller	M22x1,5	32	7
085 120 039	Radmutter HA mit Druckteller	M22x1,5	32	8
085 120 004	Limesring-Federring (Ring offen)	M22		3
085 120 008	Zentrierring (Ring geschlossen)	M22		4
085 121 000	Zentrierhülse für Felgen	VA	22x25x6,5	5
085 121 001	Zentrierhülse für Felgen	HA	22x25x20	6



# AGR: 085 - Radbolzen

Artikel-Nr.	passend Fahrzeuge	Achse	Länge gesamte mit Kopf	Bild
<b>Radbolzen</b>				
085 100 015	MAN SL200 (192)	VA	83,5mm	
085 100 016	MAN SÜ240-280	VA	120mm	
085 100 014	Trommelbremse verschiedene Baumuster	VA	87,5mm	1
085 100 046	MAN mit Lucas D3 Scheibenbremse	VA	73,5mm	2
085 100 043	MAN EL202(A12), NL202-222-272-312 (A10)	VA	65mm	3
085 100 043	MAN NL232(A15), NG232(A18), NG252-272-312 (A11)	VA	65mm	3
085 100 043	MAN FRH322/ 422(A03), FRH152 (A05)	VA	65mm	3
085 100 004	Trommelbremse verschiedene Baumuster	HA	105mm	4
085 100 017	MAN ÜL242-272-292	HA	108,5mm	5
085 100 017	Trommelbremse mit ABS	HA	108,5mm	5
085 100 047	Scheibenbremse mit ABS	HA	77mm	6
085 100 022	Neoplan (verschieden Baumuster)	VA	70mm	7
085 100 012	Neoplan (verschieden Baumuster)	VA	80mm	8
085 100 040	Neoplan (verschieden Baumuster) ab Bj. 2000	VA	85mm	9
085 100 021	Neoplan mit A131	HA	100mm	10
085 100 040	Neoplan mit A132	HA	86mm	11
085 100 053	Neoplan mit MAN HY1336	HA	77mm	6



1



2



3



4



5



6



7



8



9



10



11

# AGR: 086 - Radkappen aus Edelstahl

Artikel.-Nr	Artikelbezeichnung	Bild
<b>Radzierblenden aus Edelstahl Vinci 1</b>		
086 000 002	Radkappe (D=22,5`) Edelstahl/matt Vinci1 pf.VA	ohne
086 000 003	Radkappe (D=22,5`) Edelstahl/matt Vinci1 pf.HA	ohne
086 000 004	Radkappe (D=22,5`) Edelstahl/polirt Vinci1 pf.VA	A
086 000 005	Radkappe (D=22,5`) Edelstahl/polirt Vinci1 pf.HA	B
086 000 029	Radkappe (D=19,5`) Edelstahl/polirt Vinci1 pf.VA	ohne
086 000 030	Radkappe (D=19,5`) Edelstahl/polirt Vinci1 pf.HA	ohne
086 000 027	Radkappe (D=17,5`) Edelstahl/polirt Vinci1 pf.VA	ohne
086 000 028	Radkappe (D=17,5`) Edelstahl/polirt Vinci1 pf.HA	ohne



Artikel.-Nr	Artikelbezeichnung	Bild
<b>Radzierblenden aus Edelstahl Vinci 2</b>		
086 000 008	Radkappe (D=22,5`) Edelstahl/polirt Vinci2 pf.VA	C
086 000 009	Radkappe (D=22,5`) Edelstahl/polirt Vinci2 pf.HA	D

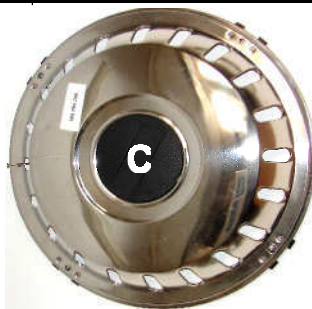

Artikel.-Nr	Artikelbezeichnung	Bild
<b>Radzierblenden aus Edelstahl Vinci 2</b>		
086 000 006	Plastikhalter einzeln pf.Radkappe Vinci	E
086 000 007	Torxschlüssel pf.Befestigung Radkappen Vinci	F

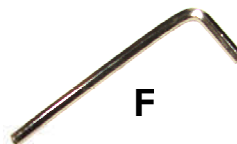

Artikel.-Nr	Artikelbezeichnung	Bild
<b>Radmutterabdeckung aus verchromten Stahlblech</b>		
086 110 003	Radmutterabdeckung (22,5`/335mm/ 10Loch)	G



# AGR: 086 - Radkappen aus Kunststoff

Artikel.-Nr	Artikelbezeichnung	Bild
<b>Radzierblenden aus starren Kunststoff</b>		
086 000 010	Radkappe (D=22,5`) Kunststoff/weiß EZ-2000 pf.VA	1
086 000 011	Radkappe (D=22,5`) Kunststoff/weiß EZ-2000 pf.HA	2
086 000 014	Radkappe (D=19,5`) Kunststoff/weiß EZ-2000 pf.VA	1
086 000 015	Radkappe (D=19,5`) Kunststoff/weiß EZ-2000 pf.HA	2
086 000 050	Radkappe (D=22,5`) Kunststoff/weiß EZ-2010 pf.VA	5
086 000 051	Radkappe (D=22,5`) Kunststoff/weiß EZ-2010 pf.HA	6
086 000 060	Radkappe (D=22,5`) Kunststoff/weiß EZ-2010 pf.VA	7
086 000 061	Radkappe (D=22,5`) Kunststoff/weiß EZ-2010 pf.HA	8



Artikel.-Nr	Artikelbezeichnung	Bild
<b>Radzierblenden aus flexiblem Kunststoff</b>		
086 000 031	Radkappe (D=22,5`) Kunststoff/weiß pf.VA	9
086 000 032	Radkappe (D=22,5`) Kunststoff/weiß pf.HA	10
086 000 016	Radkappe (D=19,5`) Kunststoff/weiß pf.VA	9
086 000 017	Radkappe (D=19,5`) Kunststoff/weiß pf.HA	10
086 000 026	Radkappe (D=17,5`) Kunststoff/weiß pf.VA	9
086 000 025	Radkappe (D=17,5`) Kunststoff/weiß pf.HA	10



Artikel.-Nr	Artikelbezeichnung	Bild
<b>Radzierblenden aus Kunststoff</b>		
086 000 045	Radkappe (D=22,5`) Kunststoff/weiß pf.VA Neoplan Starliner1	11
086 000 046	Radkappe (D=22,5`) Kunststoff/weiß pf.HA Neoplan Starliner1	ohne
086 000 040	Radkappe (D=22,5`) Kunststoff/weiß pf.VA+NLA Neoplan Starliner2	ohne
086 000 040.1	Chromdeckel für Radkappe VA+NLA/ 086 000 040	ohne
086 000 040.2	Firmenschild für Radkappe Starliner2	ohne
086 000 039	Radkappe (D=22,5`) Kunststoff/weiß pf.HA Neoplan Starliner2	12



# AGR: 087 - Tank

Artikel-Nr.	Artikel-Nr.	Artikel-Nr.	passend Fahrzeug
Kompletter Tank	Haupttank	Nebentank	
087 400 030			Cityliner N116 (570L)
087 400 016			Spaceliner N1117/2 (260L)
087 400 019	087 401 022	087 401 023	Spaceliner N1117/2 (330L)
087 400 017	087 401 018	087 401 021	Spaceliner N1117/2 (560L)
087 400 018	087 401 020	087 401 021	Spaceliner N1117/2 (640L)
087 400 003	087 401 004	087 401 005	Spaceliner N1117/3 (640L)
087 400 004			Spaceliner N1117/3 (600L)
087 400 005	087 401 006	087 401 007	Spaceliner N1117/3 (900L)
087 400 006	087 401 008	087 401 009	Spaceliner N1117/3 (740L)
087 400 007	087 401 008	087 401 011	Spaceliner N1117/3 (880L)
087 400 000			Skyliner N1122/3 (550L)
087 400 001	087 401 000	087 401 001	Skyliner N1122/3 (650L)
087 400 002	087 401 000	087 401 003	Skyliner N1122/3 (990L)
087 400 023			Transliner N316SHD (520L)
087 400 029	087 401 024	087 401 025	Euroliner N318 (570L) Metall
087 400 025	087 401 026	087 401 027	Euroliner N318 (570L) Kunststoff
087 400 024		087 401 028	Starliner N516/3 SHD/H/L
087 400 021			N4009/ 4007/ 4411 (160L)
087 400 020			Centroliner N4411(225L)
087 400 014	087 401 014	087 401 015	Centroliner N4416U (350L)
087 400 015	087 401 016	087 401 017	Centroliner N4416U (360L)
087 400 022			Centroliner N4421 (400L)
087 400 008			Centroliner N4426 (310L)
087 400 009			Centroliner N4426 (350L)
087 400 010			Centroliner N4426 (320L)
087 400 011			Centroliner N4426 (370L)
087 400 012			Centroliner N4426 (480L)
087 400 013	087 401 012	087 401 013	Centroliner N4426ÜL (420L)



Artikel-Nr.	Tankgeber passend/ Fahrzeugtyp	Rohrlänge	Bild
087 900 000	universell		1
087 900 004	Tauchrohrgeber Neoplan	L=433	2
087 900 010	Tauchrohrgeber Neoplan	L=500	
087 900 009	Tauchrohrgeber Neoplan	L=520	
087 900 006	Tauchrohrgeber Neoplan	L=670	
087 900 002	Tauchrohrgeber Neoplan	L=680	3
087 900 003	Tauchrohrgeber Neoplan	L=780	
087 900 007	Tauchrohrgeber Neoplan	L=820	
087 900 008	Tauchrohrgeber Neoplan	L=831	

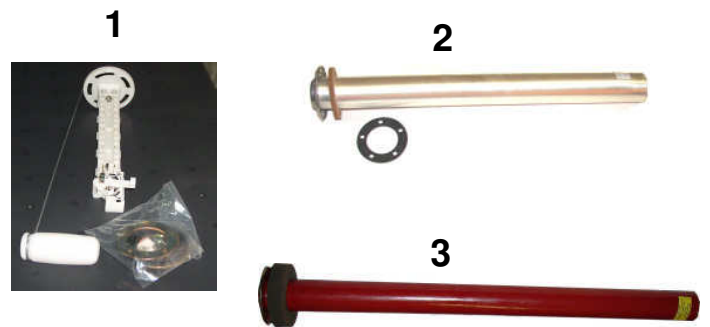

Artikel-Nr.	Nivauschalter vom Haupt- zum Nebentank	Bild
087 901 000	ca. 310mm lang	A
087 901 002	ca. 205mm lang	A
087 901 001	ca. 60mm lang	B

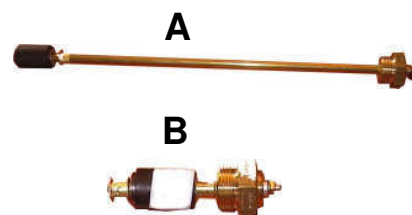

# AGR: 088 - Felgen und Zubehör

Artikel-Nr.	Artikelbezeichnung	passend Fahrzeug	Größe	Lochzahl	Zentrierung
<b>Stahlfelgen</b>					
088 000 003	Felge Stahl	Stadtbusse	22,5 x 7,50	10 Loch	mittenzentriert
088 000 004	Felge Stahl	Stadtbusse	22,5 x 7,50	10 Loch	bolzenzentriert
088 000 003	Felge Stahl	für Scheibenbr. mit außenl. Ventil	22,5 x 7,50	10 Loch	Kombifelge
088 000 000	Felge Stahl	Reisebusse und Überlandbusse	22,5 x 8,25	10 Loch	Kombifelge
088 000 015	Felge Stahl	für Scheibenbr. mit außenl. Ventil	22,5 x 8,25	10 Loch	mittenzentriert
088 102 000	Felge Alu	Reisebusse und Überlandbusse	22,5x8,25	10 Loch	mittenzentriert



Artikel-Nr.	Ausführung	Länge
<b>Ventile für schlauchlose Stahlfelgen</b>		
088 100 025	gerade	36mm
088 100 020	gerade	41mm
088 100 026	27°	42mm
088 100 021	27°	60mm
088 100 022	27°	70mm
088 100 023	27°	90mm
099 100 024	27°	119mm
088 100 027	45°	30mm
088 100 029	90°	40mm
088 100 030	90°	82mm
088 100 031	90°/ 2x147°	72mm
<b>Ventilkappen</b>		
088 100 015	Kunststoff	
088 100 016	Metall Rundkopf	
088 100 017	Metall Schlüsselkopf	

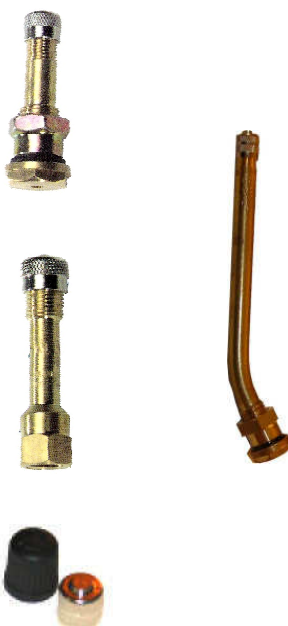

Artikel-Nr.	Material	Ausführung	Länge
<b>Ventilverlängerungen für Reifenventile</b>			
088 100 004	Metall	starr	34mm
088 100 004.1	Metall	starr	54mm
088 100 004.2	Metall	starr	57mm
088 100 004.3	Metall	starr	94mm
088 100 003	Kunststoff	starr	70mm
088 100 000	Kunststoff	starr	115mm
088 100 001	Kunststoff	starr	150mm
088 100 002	Kunststoff	starr	170mm
088 100 005	Gummi	biegsam	105mm
088 100 006	Gummi	biegsam	125mm
088 100 007	Gummi	biegsam	140mm
088 100 008	Gummi	biegsam	180mm
088 100 009	Gummi	biegsam	210mm

Artikel-Nr.	Material	Ausführung	Länge
<b>Ventilverlängerungen Air-Flexx für Reifenventile</b>			
088 100 011	Air-Flexx	biegsam	105mm
088 100 011.1	Air-Flexx	biegsam	145mm
088 100 011.2	Air-Flexx	biegsam	185mm
088 100 011.3	Air-Flexx	biegsam	215mm
088 100 011.4	Air-Flexx	biegsam	415mm



Artikel-Nr.	Artikelbezeichnung
088 100 010	Ventileinsatz passend alle Ventile



Artikel-Nr.	Artikelbezeichnung
074 014 099	Ventilschrauber passend alle Ventile



# AGR: 089 301 - Überströmventile

Artikel.-Nr	Artikelbezeichnung
<b>Diesel-Kraftstofftechnik/ Überströmventile</b>	
089 301 000	Überströmventil (M12x1,5mm/ 0,5-1,0bar)
089 301 001	Überströmventil (M12x1,5mm/ 1,0-1,5bar)
089 301 002	Überströmventil (M14x1,5mm/ 0,2-0,3bar)
089 301 003	Überströmventil (M14x1,5mm/ 1,0-1,5bar)
089 301 004	Überströmventil (M14x1,5mm/ 1,3-1,5bar)
089 301 005	Überströmventil (M14x1,5mm/ 1,3-1,8bar)
089 301 006	Überströmventil (M18x1,5mm/ 1,0-1,3bar)
089 301 100	Überströmventil (M14x1,5mm/ 0,5-1,0bar)

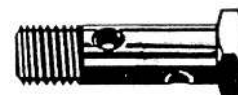

Artikel.-Nr	Artikelbezeichnung
<b>Hohlschrauben passend für zwei Ringstücke</b>	
089 300 050	Hohlschraube (M8x1,0mm)
089 300 051	Hohlschraube (M10x1,0mm)
089 300 052	Hohlschraube (M12x1,5mm)
089 300 053	Hohlschraube (M14x1,5mm)
089 300 054	Hohlschraube (M16x1,5mm)
089 300 055	Hohlschraube (M18x1,5mm)

Artikel.-Nr	Artikelbezeichnung
<b>Hohlschrauben passend für ein Ringstück</b>	
089 300 000	Hohlschraube (M&x1,0mm)
089 300 004	Hohlschraube (M8x1,0mm)
089 300 005	Hohlschraube (M8x1,25mm)
089 300 002	Hohlschraube (M10x1,5mm)
089 300 006	Hohlschraube (M10x1,0mm)
089 300 003	Hohlschraube (M12x1,5mm)
089 300 007	Hohlschraube (M14x1,5mm)
089 300 008	Hohlschraube (M16x1,5mm)
089 300 009	Hohlschraube (M18x1,5mm)
089 300 010	Hohlschraube (M22x1,5mm)
089 300 011	Hohlschraube (M26x1,5mm)
089 300 012	Hohlschraube (M30x1,5mm)



Rinschraubstutzen		
Artikel.-Nr.	Gewinde	pf.Hohlschraube
089 302 000	M12x1,5	M10x1,0mm
089 302 001	M14x1,5	M12x1,5mm
089 302 002	M16x1,5	M14x1,5mm
089 302 003	M18x1,5	M16x1,5mm
089 302 004	M22x1,5	M18x1,5mm



Artikel.-Nr	Artikelbezeichnung
<b>Sortimentskasten Hohlschrauben</b>	
089 300 100	Sortimentskasten



**Kraftstoffschläuche aller Art, sind alle, nach Ihren Maßen und Anschlüssen lieferbar !**

# AGR: 091 - Gasdruckdämpfer

Artikel-Nr.	passend/ Fahrzeug	Einbauort	Newton	Länge gestreckt
<b>passend für Mercedes</b>				
040 004 004	O 404	Lenkungsdämpfung		
040 878 553	O 404	Sitz		
049 100 083	O 404	Riemenspanndämpfung		
091 100 009	O404	Motorklappe		
091 100 009	MB O580 Travego RHD	Motorklappe		
091 100 009	O 404	Gepäckklappe		
091 100 010	MB O530/ 540 Citaro	Motorklappe		
091 100 010	O 405 / O 408	Motorklappe		
091 100 011	MB O405/ 407	Motorklappe	370	560
091 100 012	MB O405	Wartungsklappe		
091 100 015	MB O580 Travego RHD	Kühlerklappe		
091 100 016	MB O580 Travego RHD	Außenklappe		
091 100 017	MB O580 Travego RHD	Außenklappe		
091 100 017.1	MB O580 Travego RHD	Kugelzapfen für 091 100 017		
091 100 018	MB O580 Travego RHD	Heck-Wartungsklappe	500	
091 100 018	O 404	Gepäckklappe	500	
091 100 019	O300 (BM 300)	Seiten-Kofferklappe	330	537
091 100 019	MB O405/ 405N/ 405GN	Seiten-Wartungsklappen	330	537
091 100 019	O 405 / O 407	Gepäckklappe	330	537
091 100 020	MB O 580 Travego	Kofferklappe	800	585
091 100 021	MB O 580 Travego	Gepäckkoffer	320	750
091 100 022	MB O 580 Travego	Kofferklappe	420	750
091 100 024	MB O 580 Travego	Kofferklappe	520	750
091 100 025	MB O 580 Travego	Kofferklappe	600	486
091 100 026	MB O 580 Travego	Kofferklappe	700	585
091 100 027	MB O 580 Travego	Seitenklappe	75	266
091 100 028	MB O 580 Travego	Kofferklappe	520	580
091 100 029	MB Actros	Klappe Vorbau	360	611
091 100 034	MB O 580 Travego	Kofferraumklappe	1050	735
091 100 038	MB O403 - RHD Euro II	Außenklappe	220	540
091 100 039	MB O303, O405	Heckklappe rechts	490	537
091 100 040	MB			
091 100 041	O 404	Ablagefach		
091 100 042	MB O 303	Heckklappe links	490	539
091 100 043	MB O 580 Travego	Motorklappe	500	685
091 100 044	Evobus Turismo 15	Kofferklappe	700	245
091 100 045	MB MK-SK	Motorklappe	220	755
091 100 046	O 405 / O 407	Gepäckklappe		
091 100 047	MB O 350 Turismo	Kofferraumklappe	600	
091 100 049	O 405 / O 407	Gepäckklappe		
091 100 050	O 405 / O 407	Gepäckklappe		
091 100 051	Actros	Liege		
091 100 052	O 404	Gepäckklappe		
091 100 053	O 404	Gepäckklappe		
091 100 054	O 404	Gepäckklappe		
091 100 055	O 405 / 407	Gepäckklappe		
091 100 056	O 405 / 407	Anzeigetafel		
091 100 057	Actros MPII	Windabweiser		
091 100 058	Actros	Liege		
091 100 059	O 404	Gepäckklappe		
091 100 060	O 404	Gepäckklappe		
091 100 061	O 404	Gepäckklappe		
091 100 062	O 404	Gepäckklappe		
091 100 063	O 404	Gepäckklappe		
091 100 064	O 404	Gepäckklappe		





# AGR: 091 - Gasdruckdämpfer

Artikel-Nr.	passend/ Fahrzeug	Einbauort	Newton	Länge gestreckt
<b>passend für Mercedes</b>				
091 100 065	O 404	Gepäckklappe		
091 100 066	O 404	Gepäckklappe		
091 100 067	O 404	Gepäckklappe		
091 100 068	O 404	Gepäckklappe		
091 100 069	O 404	Gepäckklappe		
091 100 070	O 404	Gepäckklappe		
091 100 071	O 404	Gepäckklappe		
091 100 072	O 404	Gepäckklappe		
091 100 073	O 404	Gepäckklappe		
091 100 074	O 404	Gepäckklappe		
091 100 075	O 404	Gepäckklappe		
091 100 076	O 404	Gepäckklappe		
091 100 077	O 405 / O 407	Ablagefach		
091 100 078	O 405 / O 407	Vorbauklappe		
091 100 079	Actros	Werkzeugkasten		
091 100 080	O 405 / O 407	Lenkungsdämpfung		
091 100 081	Actros	Liege		
091 100 082	Actros	Schaltgetriebe		
091 100 083	O 404	Wartungsklappe		
091 100 084	O 405 / O 407	Gepäckklappe		
091 100 085	O 404	Gepäckklappe		
091 100 086	O 404	Gepäckklappe		
091 100 087	O 404	Gepäckklappe		
091 100 088	O 404	Gepäckklappe		
091 100 089	O 404	Gepäckklappe		
091 100 090	O 404	Gepäckklappe		
091 100 091	O 404	Gepäckklappe		
091 100 092	O 405 / O 407	Gepäckklappe		
091 100 093	Actros	Liege		
<b>passend für Setra-Kässbohrer/ Evo-Bus</b>				
091 100 015	Setra S315HD	Gepäckklappe		
091 100 017	Setra S411, 415HD	Heck-Wartungsklappe		
091 100 017.1	Setra S411, 415HD	Kugelzapfen für 091 100 017		
091 100 022	Setra S315HD	Gepäckklappe		
091 100 034	Setra S415-417 HDH	Kofferraumklappe	1050	735
091 100 043	Setra 400er Serie	Motorklappe	500	685
091 230 6BK	Setra S213HD	Wartungsklappe		
091 300 002	Setra 315-319 GT	Kofferklappe	320	
091 300 002	Setra S315UL	Gepäckklappe	320	
091 300 003	Setra 315NF	Wartungsklappe		
091 300 004	Setra 315UL	Kofferklappe		
091 300 005	Setra 315-319 GT-HD	Kühlerklappe	200	
091 300 005	Setra S315UL	Gepäckklappe	200	
091 300 006	Setra 315-317 HDH/3	Kofferraumklappe	700	
091 300 007	Setra S215UL	Motorklappe	400	705
091 300 007	Setra S208H	Wartungsklappe	400	
091 300 009	Setra S313-319 UL	Rückwandklappe bei Stoßstange	630	
091 300 011	Setra S216HDS	Gepäckklappe	600	
091 300 012	Setra S208H	Wartungsklappe	150	
091 300 013	Setra S208H	Wartungsklappe		
091 300 014	Setra 319UL	Motorklappe	730	
091 300 014	Setra S315UL	Wartungsklappe	730	
091 300 015	Setra S208H	Wartungsklappe		



# AGR: 091 - Gasdruckdämpfer

Artikel-Nr.	passend/ Fahrzeug	Einbauort	Newton
<b>passend für Setra-Kässbohrer/ Evo-Bus</b>			
091 300 016	Setra S213HD	Gepäckklappe	
091 300 016	Setra S215HD	Gepäckklappe	
091 300 017	Setra S215H	Auspuffklappe	300
091 300 018	Setra S215HDH	Gepäckklappe	
091 300 019	Setra S216HDS	Gepäckklappe	650
091 300 020	Setra S216HDS	Gepäckklappe	
091 300 021	Setra S216HDS	Gepäckklappe	200
091 300 022	Setra S216HDS	Gepäckklappe	
091 300 023	Setra S431DT,411HD,415HD	Kofferklappe	220
091 300 024	Setra S216HDS	Gepäckklappe	
091 300 025	Setra S216HDS	Gepäckklappe	
091 300 026	Setra S216HDS	Gepäckklappe	
091 300 027	Setra S216HDS	Gepäckklappe	
091 300 028	Setra S216HDS	Gepäckklappe	500
091 300 029	Setra S216HDS	Gepäckklappe	
091 300 030	Setra S415 HDH	Kofferklappe	900
091 300 031	Setra S415-417 HDH	Schwenklappe vorne/hinten re.	200
091 300 032	Setra S415-417HDH, S431DT	Tankklappe	100
091 300 033	Setra S415-417HDH	Kofferraumklappe	900
091 300 034	Setra S313HD	Auspuffklappe	300
091 300 034	Setra S315HDH	Gepäckklappe	300
091 300 035	Setra S415-417HDH, S431DT	Motorklappe	770
091 300 036	Setra S 208 H	Heckklappe	230
091 300 036	Setra S208H	Gepäckklappe	
091 300 037	Setra	Motorklappe	410
091 300 038	Setra S 415	Kofferraumklappe	1100
091 300 040	Setra S313HD	Wartungsklappe	380
091 300 040	Setra S315HDH	Gepäckklappe	380
091 300 041	Setra S313HD	Wartungsklappe	480
091 300 041	Setra S315HDH	Gepäckklappe	480
091 300 042	Setra S315HD	Gepäckklappe	
091 300 043	Setra S315HD	Gepäckklappe	520
091 300 044	Setra S315HDH	Gepäckklappe	
091 300 045	Setra S315HDH	Gepäckklappe	720
091 300 046	Setra S315HDH	Gepäckklappe	750
091 300 047	Setra S315HDH	Gepäckklappe	1000
091 300 048	Setra S315HDH	Gepäckklappe	400
091 300 049	Setra S315HDH	Gepäckklappe	450
091 300 050	Setra S315HDH	Vorbauklappe	
091 300 051	Setra S315HDH	Gepäckklappe	300
091 300 052	Setra S315HDH	Gepäckklappe	
091 300 053	Setra S315NF	Motorklappe	360
091 300 054	Setra S315UL	Gepäckklappe	220
091 300 055	Setra S315UL	Gepäckklappe	420
091 300 056	Setra S315UL	Gepäckklappe	300
091 300 057	Setra S315UL	Wartungsklappe	
091 300 058	Setra S315UL	Auspuffklappe	200



# AGR: 091 - Gasdruckdämpfer

Artikel-Nr.	passend/ Fahrzeug	Einbauort	N.	Länge gestr.
<b>passend für MAN</b>				
040 004 005	Neoplan Starliner2/ Tourliner/ MAN A32	Nachlaufachse mit Scheibenbremse		
091 000 001	MAN SUE/ SG/ UEL	Motorraumklappe isoliert	500	
091 200 006	MAN A21	Heckklappe	350	700
	Centro-, Tour-, Trendliner/ R02-R14/	Kofferraumklappe		
091 200 007	MAN SL202/ A10 - A27	Wartungsklappe links & rechts	200	424
091 200 008	MAN 292/ 332/ 362/ NL202/ NG242/ 272	Kofferraumklappe links & rechts	350	923
	MAN A03/ 05/ 10-12/ 15-18/ 20/ 21/ 23/ 27			
091 200 009	MAN A01, A03	Seitenklappe	500	
091 200 010	MAN A03/ 10-12/ 27	Kofferraumklappe links & rechts Mitte	500	
091 200 011	MAN A20, A21	Wartungsklappe	200	
091 200 013	Centroliner/ SUE240/ 242/ 280/ SL202/ NL 202	Wartungsklappe links unter Fahrerfenster	350	424
	MAN SG242/ NG242/ A05/ 10-12/ 18/ 20-21/			
091 200 014	MAN A32 Türkei	Seitenklappe	400	540
091 200 015	MAN 292/ NL202/ A05/ 10-12/ 15-18	Motorraumklappe	380	922
091 200 016	MAN SL202, UEL242	Motorklappe links	500	700
091 200 017	MAN A12, UEL 242	Kofferraumklappe	540	
	MAN SUE240/ 280/ MAN 292/ 332/ 362	Klappe für Reserverad		
	MAN UEL 242/ 272/ A12			
091 200 018	MAN R 07	Motorklappe	700	585
091 200 019	MAN A01, A03	Batterieraumklappe	250	315
	Centroliner/ MAN A20-21/ 23/ 25/ 28/ 39	Wartungsklappe links & rechts hinter VA		
091 200 020	Centroliner/ SUE240/ SL202/ NL202	Notgerätefach über den Fahrer/ Handschuhfa.	60	136
	MAN A03/ 05/ 10-12/ 15/ 18/ 20/ 21/ 23/ 25-28			
091 200 021	MAN F90	Motorklappe	220	721
091 200 022	MAN F2000	Fremdwasseranschlussklappe	50	185
	Centroliner/ MAN A20-21/ 23/ 25/ 26/ 28/ 37	Fremdwasseranschluss an Seitenwand links		
	diverse LKW	Dachinnenverkleidung mit Fenster		
091 200 023	MAN F2000	Schlafliege	600	175,5
	diverse LKW	Großraumfahrerhaus Ausstattung Hochdach		
091 200 024	MAN TGA	Aeropaket Seitenteil	350	105,5
	diverse LKW	Aeropaket Großraumfahrerhaus Sattelschlepp.		
091 200 025	MAN HOCL / R	Lüftungsgitter	100	424
	MAN A03/ A13/ MAN 292/ 332/ 362	Motorraumklappe		
091 200 026	MAN 292/ 332/ 362/ MAN A03/ 13	Seitenklappe	1000	540
	MAN 292/ 332/ 362/ MAN A03/ 13	Motorraumklappe		
091 200 027	diverse LKW	Dachklappe für Nahverkehr- Fahrerhaus	150	
091 200 028	MAN SL200/ SUE242/ A01/ A03	Seitenklappe links & rechts hinter der HA	500	
091 200 029	Tourliner/ R07/ R08/ A01/ A04/ A10	Kofferraumklappe links & rechts hinter HA	200	
091 200 030	MAN 292/ UEL242	Stoßstange Mitte mit Klapprahmen	500	
	MAN 292/ UEL242	Heizklappe links hinten		
091 200 031	MAN SL202/ SG242/ SUE242/ NL202	Frontklappe für Fahrzeilanlage vorn	100	
	A01/ 04/ 05/ 10/ 11/ 12/ 15/ 17/ 18/ 27			
091 200 032	MAN SL202/ SG242/ UEL242/	Stoßstange vorn mit Klapprahmen	700	
	A01/ 03/ 04/ 13			
091 200 033	MAN SL202/ SG242/ MAN292/ SUE242	Wartungsklappe für Türsteuerung	350	
091 200 034	MAN 292/ 332/ 362/ MAN A03	Kofferraumklappe rechts Mitte hinten	200	
091 200 035	diverse Busse	diverse Bereiche	350	
091 200 036	MAN SUE240/ 280/ SL202/ SG242	Kühlluftschachtklappe	220	
	MAN A10-12/ 27/ 55			
091 200 037	diverse LKW	Frontklappe Windabweiser	200	
091 200 038	diverse LKW	Frontklappe Windabweiser	250	
091 200 039	MAN SR240/ 280/ MAN 292/ UEL 242/ 272	Lüftungsgitter Hydrostatischer Lüfterantrieb	100	
		Kühler längs Euro II		
		Zentralschmierung (Vogel) zeitgesteuert E I		

# AGR: 091 - Gasdruckdämpfer

Artikel-Nr.	passend/ Fahrzeug	Einbauort	N.	Länge gestr.
<b>passend für MAN</b>				
091 200 040	diverse Busse/ LKW	Kühlerverkleidung	550	
091 200 041	MAN A03	Gepäckklappe	100	
091 200 042	MAN NL202/ SUE242/ A05 - A27	Fronklappe für Fahrzielanzeige vorn	70/ 180	
091 200 043	diverse LKW	Kühlerverkleidung	410	
091 200 044	diverse Busse/ LKW	diverse Bereiche	280	
091 200 045	MAN A03/ A13	Motorraumklappe	350	
		Kühlluftschachtklappe links & rechts		
091 200 046	diverse LKW	Frontklappe mit Kühlerschutzgitter	220	
091 200 047	Centroliner/ MAN SL202/ SG242/ SUE242	Klappe für Fremdwasseranschluss	100	
	MAN NL202/ NG242/ A05/ 10-12/ 15/ 18			
	MAN A20-21/ 23/ 25-28/ 37			
091 200 048	MAN A20-21/ 23/ 25-26/ 28	Motorraumklappe isoliert	750	
091 200 049	MAN A20-21/ 23/ 25-26/ 28	Motorraumklappe isoliert	750	
091 200 050	diverse LKW	Frontklappe mit Kühlerschutzgitter	260	
091 200 051	diverse LKW	Dachklappe		
091 200 052	diverse LKW	Frontklappe		
091 200 053	Centroliner/ MAN A20-26/ 30/ 34-35/ 37-39	Lenksäule mit Schloss & Blinkerrückstellung	120	
	MAN A47/ 51/ 66-67/ 69/ 74/ 76/ 78/ 89/ 91			
091 200 054	diverse LKW	Frontklappe schmal	160	
091 200 055	diverse LKW	Schlafliege oben	400	
091 200 056	diverse LKW	Schlafliege oben		
091 200 057	diverse LKW	Frontklappe breit	200	
091 200 058	diverse LKW	Staukastenklappe	50	
091 400 023	MAN R 07	Motorklappe	900	
<b>passend für Neoplan</b>				
091 000 008	Neoplan	diverse	650	600
091 000 012	Neoplan	diverse	100	230
091 180 003	Neoplan	diverse	800	560
091 180 009	Neoplan	diverse	300	600
091 400 001	Euroliner	Stoßstange	800	585
091 400 002	Cityliner / Transliner	Motorklappe	400	560
091 400 003	Cityliner (N=600, L=600)	Seitenklappen	600	600
091 400 005	Starliner	Motorklappe	900	600
091 400 006	Neoplan	diverse	400	600
091 400 007	Neoplan N 316 Ü	diverse	400	700
091 400 008	Neoplan N 516	Motorklappe	800	800
091 400 009	Neoplan	diverse	250	300
091 400 010	Neoplan	diverse	300	700
091 400 011	Neoplan	diverse	400	460
091 400 012	Neoplan	diverse	1000	560
091 400 013	Neoplan N 116	Heckklappe	600	558
091 400 014	Neoplan N 3016	diverse	400	350
091 400 015	Neoplan	Kühlschrankdeckel	20	
091 400 016	Neoplan	diverse	200	700
091 400 017	Neoplan	diverse	1400	410
091 400 018	Neoplan	diverse	600	700
091 400 019	Neoplan	Heck- sowie Frontklappe	1000	240
091 400 020	Neoplan	diverse	300	350
091 400 021	Neoplan	?	600	
091 400 022	Neoplan	diverse	1200	410
091 400 023	Neoplan	Motorklappe	900	
091 400 024	Neoplan	Kühlschrankdeckel	100	

# AGR: 091 - Gasdruckdämpfer

Artikel-Nr.	passend/ Fahrzeug	Einbauort	N.	Länge gestr.
<b>passend für Neoplan</b>				
091 400 027	Neoplan	diverse	500	560
091 400 028	Neoplan	diverse	600	1095
091 400 030	Neoplan	diverse	300	460
091 400 031	Neoplan	diverse	350	460
091 400 032	Neoplan	diverse	500	600
091 400 033	Neoplan	diverse	50	200
091 400 034	Neoplan	diverse	50	380
091 400 035	Neoplan	diverse	90	200
091 400 036	Neoplan	diverse	100	275
091 400 037	Neoplan	diverse	100	375
091 400 038	Neoplan	diverse	100	560
091 400 039	Neoplan	diverse	100	700
091 400 040	Neoplan	diverse	150	200
091 400 041	Neoplan	diverse	150	300
091 400 042	Neoplan	diverse	150	350
091 400 043	Neoplan	diverse	150	460
091 400 044	Neoplan	diverse	150	560
091 400 045	Neoplan	diverse	150	600
091 400 046	Neoplan	diverse	200	250
091 400 047	Neoplan	diverse	200	300
091 400 048	Neoplan	diverse	200	560
091 400 049	Neoplan	diverse	200	600
091 400 050	Neoplan	diverse	250	460
091 400 051	Neoplan	diverse	250	560
091 400 052	Neoplan	diverse	250	585
091 400 053	Neoplan	diverse	250	600
091 400 054	Neoplan	diverse	250	640
091 400 055	Neoplan	diverse	250	700
091 400 056	Neoplan	diverse	300	300
091 400 057	Neoplan	diverse	300	1095
091 400 058	Neoplan	diverse	350	300
091 400 059	Neoplan	diverse	350	560
091 400 060	Neoplan	diverse	400	300
091 400 061	Neoplan	diverse	400	700
091 400 062	Neoplan	diverse	400	1095
091 400 063	Neoplan	diverse	450	360
091 400 064	Neoplan	diverse	500	360
091 400 065	Neoplan	diverse	500	585
091 400 066	Neoplan	diverse	500	700
091 400 067	Neoplan	diverse	500	1095
091 400 068	Neoplan	diverse	550	460
091 400 069	Neoplan	diverse	600	360
091 400 070	Neoplan	diverse	600	585
091 400 071	Neoplan	diverse	700	560
091 400 072	Neoplan	diverse	700	585
091 400 073	Neoplan	diverse	700	1095
091 400 074	Neoplan	diverse	900	560
091 400 075	Neoplan	diverse	900	600
091 400 076	Neoplan	diverse	1200	560
091 400 077	Neoplan	diverse	1200	630
091 400 078	Neoplan	diverse	1900	500
091 400 079	Neoplan	diverse	900	410
091 400 080	Neoplan	diverse	1450	410
091 400 081	Neoplan	diverse	1600	410

# AGR: 091 - Gasdruckdämpfer

Artikel-Nr.	passend/ Fahrzeug	Einbauort	N.	Länge gestr.
<b>passend für Bova</b>				
091 190 000	Reisebus	Gepäckklappe		
091 190 001	Reisebus	Sitz		
091 190 002	Reisebus	Sitz		
091 190 003	Reisebus	Sitz		
091 190 004	Reisebus	Gepäckklappe		
091 190 005	Reisebus	Sitz		
091 190 006	Reisebus	Sitz		
091 190 007	Reisebus	Ablage Handgepäck		
091 190 008	Reisebus Futura	Gepäckklappe		
091 190 009	Reisebus Futura	Motorklappe		
091 190 010	Reisebus Magiq	Wartungsklappe		
091 190 011	Reisebus Magiq	Gepäckklappe		
091 190 012	Gepäckklappe links	Gepäckklappe links		
091 190 013	Reisebus Magiq	Gepäckklappe		
091 190 014	Reisebus Magiq	Sitz		
091 190 015	Reisebus Magiq	Motorklappe		
091 190 016	Reisebus Magiq	Gepäckklappe		
091 190 017	Reisebus Magiq	Gepäckklappe		
091 200 037	Reisebus	Gepäckklappe		
091 600 000	Bova Futura	Heckklappe		
091 600 001	Reisebus Futura	Gepäckklappe		
<b>passend für Volvo</b>				
091 500 000	Volvo B10B	Motorklappe	360	560
091 500 001	Volvo B10B	Seitenklappe hinten rechts	250	500
091 500 002	Volvo B10B	Seitenklappe mitte rechts	350	600
091 500 003	Volvo B10B	Seitenklappe vorn rechts	150	500
091 500 004	Volvo B10B	Seitenklappe vorn links	250	500
091 500 005	Volvo B10B	Seitenklappe vorn links zweite	400	
091 500 006	Volvo B10B	Seitenklappe vorn links dritte	400	580
091 500 007	Volvo B10B	Seitenklappe vorn links vierte	150	500
091 500 008	Volvo B10B	Motorklappe	200	380
091 500 009	Volvo B10B	Seitenklappe hinten links oben	200	500
091 500 010	Volvo B10B	Seitenklappe	700	700
091 500 011	Volvo F10F / F12F	Frontklappe	550	785
091 500 012	Volvo F10F / F12F	Frontklappe	250	600
091 500 013	Volvo	Frontklappe	150	512,5
091 500 014	Volvo F10F / F12F	Motorklappe	250	600
091 500 015	Volvo FH12/FH16/NH12	Staukasten	170	392
<b>passend für Iveco</b>				
091 200 019	Bus 480	Seitenklappe	250	
091 200 022	Bus 491	Seitenklappe	50	
091 500 008	Bus 491	Batteriekasten	200	
091 501 000	Iveco 370	Seitenklappen		700
091 501 001	Iveco 370	Motorklappe		700
091 501 002	Iveco Fiat 470	Seitenklappen		410
091 501 003	Iveco Fiat 470	Motorklappe		700
091 501 004	Iveco 370	Klappe Filter		520
091 501 005	Iveco Orlandi Domino 1a Serie			325
091 501 006	Iveco Orlandi Domino			700
091 501 007	Iveco Orlandi Domino	Motorklappe		700
091 501 008	Iveco Orlandi Domino	Seitenklappen		700

# AGR: 091 - Gasdruckdämpfer

Artikel-Nr.	passend/ Fahrzeug	Einbauort	N.	Länge gestr.
<b>passend für Iveco</b>				
091 501 009	Iveco Orlandi Domino	Serviceklappe		495
091 501 010	Iveco Barbi	Seitenklappen		550
091 501 011	Iveco Barbi	Seitenklappen		600
091 501 012	Iveco Padane	Seitenklappen		550
091 501 013	Iveco Euroclass	Motorklappe		
091 501 014	Iveco Euroclass	Serviceklappe		
091 501 015	Iveco Euroclass	Seitenklappen		
091 501 016	Iveco Euroclass HD	kleine Seitenklappe		
091 501 017	Iveco Euroclass HD	große Seitenklappe		
091 501 018	Iveco My Way	Motorklappe		
091 501 019	60/150 S (SPR1)	Kühlergrill		
091 501 020	60/150 S (SPR1)	Kühlergrill		
091 501 021	Bus	Tür		
091 501 022	Bus T.RU. U. Cantieristici	Tür		
	Fiat V.I. 180	Kühlergrill		
091 501 023	Bus	Kühlergrill		
091 501 024	Bus	Lange Seitenklappe		
091 501 025	Bus	hintere Klappe		
091 501 026	Bus 3490	hintere Klappe		
091 501 027	Bus 370	Tür		
091 501 028	Bus 370	Tür		
	Bus 471	Motorklappe		
091 501 029	Bus 370	Motorklappe		
091 501 030	Fiat V.I. 107-190	Kühlergrill		
	Bus 370	Kofferraumklappe		
091 501 031	Bus 370	Kofferraumklappe		
091 501 032	Bus 380	Seitenklappe		
091 501 033	Bus 380	Seitenklappe		
091 501 034	Bus 380	hintere Seitenklappe		
091 501 035	Bus 380	vordere Klappe		
091 501 036	Bus 380	Seitenklappe		
091 501 037	Bus 380	Seitenklappe		
091 501 038	Bus 380 HD-380NL	hintere Klappe		
091 501 039	Bus 380 Top	vordere Seitenklappe		
091 501 040	Bus 380 Top	vordere Seitenklappe		
091 501 041	Bus 380 Top	vordere Stoßstange		
091 501 042	Bus 380 Top	vordere Seitenklappe		
	Bus 491 und 591	Kühlergrill		
091 501 043	Bus 471	Kofferraumklappe		
091 501 044	Bus 479	Seitenklappe		
091 501 045	Bus 480	Seitenklappe		
091 501 046	Bus 480	Seitenklappe		
091 501 047	Bus 480	Seitenklappe		
091 501 048	Bus 480	Motorhaube		
091 501 049	Bus 490	hintere Klappe		
091 501 050	Bus 490 und 380	vordere Klappe		
091 501 051	Bus 491	Auspuffklappe		
091 501 052	Bus 491	seitliche Motorklappe		
091 501 053	Bus 491	Motorklappe		
091 501 054	Bus 491 - Stadtbus	Seitenklappe		
091 501 055	Bus 491 - Stadtbus	Motorklappe		
091 501 056	Bus 570, 470, u. 315.7	Tür		
	Bus 570, 470, u. 315.8	Anzeigeclappe		

# AGR: 091 - Gasdruckdämpfer

Artikel-Nr.	passend/ Fahrzeug	Einbauort	N.	Länge gestr.
<b>passend für Iveco</b>				
091 501 060	Eurotech ( SPR2)	Kühlergrill		
091 501 061	Fire fighting	Sitz		
091 501 062	LKW 571 u. 471	Batteriekasten		
091 501 063	LKW SPR-II	Windabweiser		
091 501 064	Bus (City) 471, 571, 671	Tür		
	Bus (City) 480, 580, 680	Kofferraumklappe		
091 546 021	Bus	Seitenklappe		
<b>passend für Scania</b>				
091 503 000	Scania	Frontklappe	630	585,5
091 503 001	Scania	Frontklappe	250	485
091 503 002	Scania Serie 2	Motorklappe	520	600
091 503 003	Scania Serie 4	Motorklappe	300	106,5
091 503 004	Scania Serie 4	klappbares Trittbrett	100	196,5
<b>passend für Renault</b>				
091 502 000	Master	Gasgestänge		
091 502 001	Master	Sitz		
091 502 002	Master	Heckklappe		
091 502 003	Master	Gasgestänge		
091 502 004	Master	Heckklappe		
091 502 005	Master	Heckklappe		
091 502 006	Master	Gasgestänge		
091 502 007	Master	Sitz		
<b>passend für Van Hool</b>				
091 545 000	815 CL	Gepäckklappe		
091 545 001	815 CL	Gepäckklappe		
091 545 002	815 CL	Gepäckklappe		
091 545 003	815 CL	Gepäckklappe		
091 545 004	Bus 815 USA	Gepäckklappe		
091 545 005	Bus 815 USA	Gepäckklappe		
091 545 006	Bus 815 USA	Motorhaube		
091 545 007	Bus 816	Dachluke		
091 545 008	Bus 827	Gepäckklappe		
091 545 009	Bus A 300	Gepäckklappe		
091 545 010	Bus A 320, A 330, A 360	Gepäckklappe		
091 545 011	Bus A 600	Gepäckklappe		
091 545 012	Bus T8	Gepäckklappe		
091 545 013	Bus T8	Gepäckklappe		
091 545 014	Bus T8	Gepäckklappe		
091 545 015	Bus T8	Sitz		
091 545 016	Bus T8	Sitz		
091 545 017	Bus T8	Gepäckklappe		
091 545 018	Bus T8	Gepäckklappe		
091 545 019	Bus T8	Gepäckklappe		
091 545 020	Bus T827	Gepäckklappe		



# AGR: 091 - Gasdruckdämpfer

Artikel-Nr.	passend/ Fahrzeug	Einbauort	N.	Länge gestr.
<b>passend für Van Hool</b>				
091 545 021	Bus T827	Gepäckklappe		
091 545 022	Bus T9	Gepäckklappe		
091 545 023	Bus T9	Gepäckklappe		
091 545 024	Bus T9	Gepäckklappe		
091 545 025	Bus T9	Gepäckklappe		
091 545 026	Bus T9	Gepäckklappe		
091 545 027	Bus T9	Gepäckklappe		
091 545 028	Bus T9	Gepäckklappe		
091 545 029	Bus T9	Gepäckklappe		
091 545 030	Bus T9	Gepäckklappe		
091 545 031	Bus T9	Gepäckklappe rechts		
091 545 001	Bus T9	Wartungsklappe links		
091 545 032	Bus T9	Gepäckklappe rechts		
091 545 033	Bus T9	Gepäckklappe		
091 545 034	Bus T9	Wartungsklappe links		
091 545 035	Bus T9	Wartungsklappe links		
091 200 019	Bus T9	Wartungsklappe rechts		
091 545 036	Bus T9	Gepäckklappe		
091 545 037	Bus T9	Wartungsklappe rechts		
091 545 038	Bus T9	Gepäckklappe links		
091 545 039	Bus T9	Ablage Handgepäck		
091 545 006	Bus T9	Motorhaube hinten		
091 545 040	Bus T9	Gepäckklappe		
091 545 041	Bus T9 Scan.	Gepäckklappe		
091 545 032	Bus T9 USA	Gepäckklappe		
091 545 042	Bus T9 USA	Gepäckklappe		
091 545 038	Bus T9 USA	Gepäckklappe		
091 545 043	Bus T915	Gepäckklappe		
091 545 044	Bus T915	Gepäckklappe		
091 545 045	Bus T915	Gepäckklappe		
091 545 046	Bus T915	Gepäckklappe		
091 545 047	Bus T915	Gepäckklappe		
091 545 048	Bus T915	Gepäckklappe		
091 545 049	Bus T915	Gepäckklappe		
091 545 050	Bus T916	Gepäckklappe		
091 545 020	Bus T927	Gepäckklappe		
091 545 021	Bus T927	Gepäckklappe		
091 545 051	div.Busse	Sitz		
059 999 010	div.Busse	Sitz		
091 545 052	div.Busse	Sitz		
091 545 053	div.Busse	Gepäckklappe		
091 545 054	Trailer	Abdeckplane		



# AGR: 091 - Gasdruckdämpfer

Artikel-Nr.	passend/ Fahrzeug	Einbauort	N.	Länge gestr.
<b>passend für Irisbus</b>				
091 546 000	Agora	Motorhaube		
091 546 001	Agora	Richtungsanzeiger		
091 546 002	Agora	Motorhaube		
091 546 003	Bus	Seitenklappe		
091 546 004	Bus	Seitenklappe		
091 546 005	Bus	Motorhaube		
091 546 006	Bus	Tür		
091 546 007	Bus	Klappe		
091 546 008	FR1	Seitenklappe		
091 190 008	FR1	Seitenklappe		
091 546 009	FR1	Klappe		
091 546 010	FR1	Motorhaube		
091 546 011	FR1	Klappe		
091 546 012	FR1	Seitentür		
091 546 013	FR1	Motorhaube		
091 546 014	FR1	Motorhaube		
091 546 015	FR1	Sitz		
091 546 016	Iliade	Seitenklappe		
091 546 017	Iliade	Seitenklappe		
091 546 018	Iliade	Seitenklappe		
091 546 019	R 312	Gepäckklappe		
091 546 020	R 312	Klappe		
091 546 021	R 312	Klappe		
091 546 022	R 312	Motorhaube		
091 546 002	R 312	Motorhaube		
091 201 005	R 332	Seitentür		
091 546 023	R 332	Motorhaube		
091 546 024	Tracer	Tür		
091 546 025	Tracer	Sitz		





## Omnibusreisen Sauter



Die Firma Sauter setzt auf ein gutes Preis- Leistungsverhältnis und auf schnelle Lieferung, wenn es mal darauf ankommt !!!

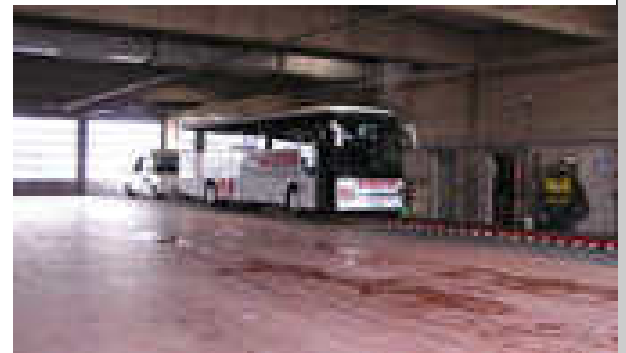

**SAUTER**



# AGR: 093 000 - Rep.- Satz Motorbremse

Artikel.-Nr	Artikelbezeichnung
<b>Motorenteile/ Rep.-Satz Motorbremse</b>	
093 000 002	Rep.-Satz Motorbremse MB OM..
093 000 004	Rep.-Satz Motorbremse MB OM..
093 000 005	Rep.-Satz Motorbremse MB OM..
093 000 008	Rep.-Satz Motorbremse MB OM541
093 000 009	Rep.-Satz Motorbremse MB OM542



# AGR: 093 - Motor und Getriebelager MB/ Setra

Artikel-Nr.	Artikelbezeichnung	passend Fahrzeug	Bild	Artikel-Nr.
093 000 006	Motorlager vorn links	MB0305/305G/307/405/405N/405GN/407/408	1	093 000 006
093 000 006	Motorlager vorn links	Setra mit MB-Motor (Euro 0/Euro 1)	1	093 000 006
093 000 006	Motorlager links/rechts	MB O550 Integro (Fgst.Nr. angeben- nach BM)	1	093 000 006
093 000 006	Getriebelager	MB O550 Integro (nach BM)/ Setra S325UL (nach BM)	1	093 000 006
093 000 007	Motorlager vorn rechts	MBO305/305G/307/405/405N/405GN/407/408 nach BM!	1	093 000 007
093 000 007	Motorlager vorn rechts	Setra mit MB-Motor (Euro 0/Euro 1)	1	093 000 007
093 100 012	Motorlager mittig hinten	MB0305/305G/307/405/405N/405GN/407/408	2	093 100 012
093 100 012	Motorlager mittig hinten	Setra mit MB-Motor		
093 100 017	Motorlager links/rechts	MB O550 Integro (Fgst.Nr. angeben - nach BM)	3	093 100 017
093 300 002	Motorlager	Setra mit 6 Zylinder MB-Motor (Euro2)	4	093 300 002
093 300 002	Motorlager links/rechts	Setra mit MB V-Motor und S228DT mit OM442LA	4	093 300 002
093 300 002	Motorlager	Setra mit 6 Zylinder MB-Motor (Euro2)	5	093 300 002
093 300 003	Motorlager links/rechts	MB O530/540 Citaro (Fgst.Nr. angeben - nach BM)	6	093 300 003
093 300 003	Getriebelager links/rechts	MB O530/540 Citaro (Fgst.Nr. angeben - nach BM)	6	093 300 003
093 300 003	Motorlager	alle 400er Setra kupplungsseitig	6	093 300 003
093 300 005	Motorlager	OM457/475LA mit GO190/210 und AS-Tronic, OM502LA	7	093 300 005
094 000 000	Getriebelager mittig hinten	MB0305/305G/307/405/405N/405GN/407/408	1	094 000 000
094 000 000	Getriebelager mittig hinten	Setra mit MB-Motor	1	094 000 000

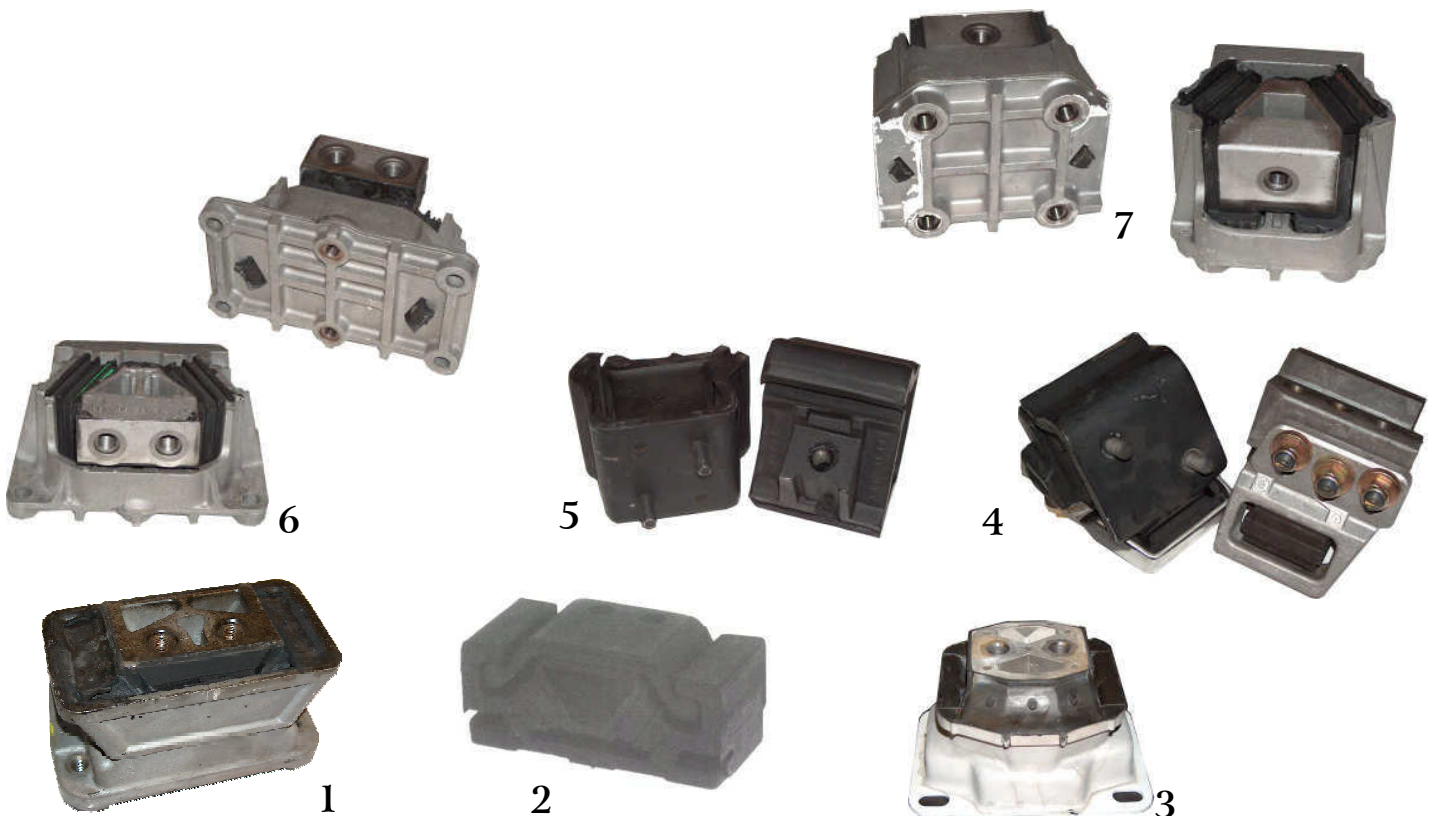

# AGR: 093 - Motor und Getriebelager MAN/ Neoplan

Artikel-Nr.	Artikelbezeichnung	passend Fahrzeug	Bild
093 200 002	Motorlager rechts und links	MAN SG220(194), SL200(192), SR280R(289), SL202(791),	1
093 200 002	Motorlager rechts und links	MAN SÜ240-280(789), SG242-292(793), NL232(A15)	1
093 200 003	Motorlager zur Riemensch.	MAN SG220(194), SL200(192), SR280R(289), SL202(791),	2
093 200 003	Motorlager zur Riemensch.	MAN SÜ240-280(789), SG242-292(793), ÜL242-292(893), NG232(A18)	2
093 200 007	Motorlager hinten	MAN NL202(895), NG242-272(896)	3
093 200 008	Motorlager rechts	MAN NL202(895), NG242-272(896)	4
093 200 007	Motorlager hinten	MAN NL202-222-272-312(A10),NG252-272(A11)	3
093 200 008	Motorlager rechts	MAN NL202-222-272-312(A10),NG252-272(A11)	4
093 200 007	Motorlager hinten	MAN NG252-272(A11), NG312 bis Bj.04/95(A11)	3
093 200 008	Motorlager rechts	MAN NG252-272(A11), NG312 bis Bj.04/95(A11)	4
093 200 007	Motorlager hinten	MAN EL202(A12), 13230 (A53)	3
093 200 008	Motorlager rechts	MAN EL202(A12), 13230 (A53)	4
093 200 007	Motorlager hinten	MAN alle mit D0826	3
093 200 008	Motorlager rechts	MAN alle mit D0826	4
098 200 000	Gummilager Wasserkühler	MAN SL202, EL, NL, NG, LionStar, FRH252,353,402,403,422	5
093 200 009	(0367)	MAN alle mit D2866TUH/ UM01 Gasmotor	6
093 200 010	(0366)	MAN alle mit D2866TUH/ UM01 Gasmotor	6
093 400 008	mittig quer	Neoplan N4416/44 mit MAN D0824/0826 und ZF-Getriebe	15
093 400 004	links sowie rechts	Neoplan mit MAN D2866	8
093 000 006	vorn seitlich links	Neoplan mit MAN D0824/26, D2866UH/TUH	11
093 000 007	vorn seitlich rechts	Neoplan mit MAN D0824/26, D2866UH/TUH	11
093 100 012	hinten mittig	Neoplan mit MAN D2866UH/TUH	12
093 400 014	seitlich links	Neoplan mit MAN D2876LUH und AS-Tronic	9
093 400 015	seitlich rechts	Neoplan mit MAN D2876LUH und AS-Tronic	9
093 400 016	hinten quer	Neoplan mit MAN D2876LUH und AS-Tronic	10
093 400 019	seitlich links wie rechts	Neoplan mit MAN D2866/ 2876LOH (Euro3) und AS-Tronic	19
093 400 020	seitlich links wie rechts	Neoplan mit MAN D2866/ 2876LOH (Euro3) und AS-Tronic	20
093 400 017		Neoplan mit MB OM366	14
093 000 006	vorn seitlich links	Neoplan mit MB-Motor (Euro1/ Euro2)	11
093 000 007	vorn seitlich rechts	Neoplan mit MB-Motor (Euro1/ Euro2)	11
094 000 000	Getriebe	Neoplan mit MB-Motor (Euro1/ Euro2)	11
094 100 012	hinten mittig	Neoplan mit MB-Motor (Euro1/ Euro2)	12
093 400 001	seitlich sowie hinten	Neoplan mit MB V-Motor sowie OM442LA (Euro1/ Euro2)	13
094 000 011		Neoplan mit ZF-Aggregat	16
093 000 012		Neoplan mit Scania-Aggregat	17
093 400 005	Motor sowie Getriebe	Neoplan allgemein	18



# AGR: 093 517/ 519 - Ölabscheider

Artikel.-Nr	Artikelbezeichnung
<b>Motorenteile/ Ölabscheider</b>	
093 519 000	Ölabscheider D2556/2566/2840/2842/2866/2876
093 519 001	Ölabscheider OM401/402/403/421/422/423/440/441/442/443/445
093 519 002	Ölabscheider OM401/402/403/421/422/423/441/442/443
093 519 004	Ölabscheider mit Dichtung pf.MAN



Artikel.-Nr	Artikelbezeichnung
<b>Motorenteile/ Ölfilterdeckel</b>	
093 517 000	Öleinfülldeckel MB
093 517 001	Deckel Ölfiltergehäuse Kunststoff OM457/458/460/521/522/541/542/941/942



# AGR: 093 518/ 521 - Ölmesstäbe und Getriebekühlung

Artikel.-Nr	Artikelbezeichnung
<b>Motorenteile/ Ölmeßstäbe</b>	
093 521 000	Ölmeßstab OM501/502
093 521 001	Ölmeßstab OM401/402/441/442/445/446
093 521 002	Ölmeßstab OM422
093 521 003	Ölmeßstab OM353/362/401/402/403/421/422/423
093 521 004	Ölmeßstab OM440/441/442
093 521 006	Ölmeßstab OM457

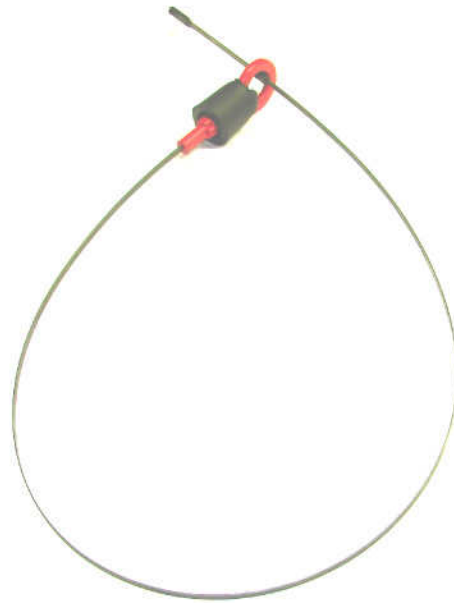

Artikel-Nr.	passend bei Motor	passend Fahrzeug
<b>Ölkühler</b>		
093 518 000	D2866	
093 518 100	OM402	MB O303/ 305/ 307
093 518 103	OM407	MB O303/305/305G/307
093 518 104	OM422A (235x60x75)	MB O303
093 518 105	OM422A (250x78x61)	MB O303
093 518 106	(235x60x75)	MB O405/ 405G/ 407/ 408
093 518 106	D2866	MAN
093 518 107		O303/ 340/ 350/ 404/ 405/ 407/ 408
093 518 401	D2876	Neoplan N318/3Ü Euroliner
093 518 500		Volvo/ Renault





## Austauschaggregate sowie Ersatzteile für ZF, MB, Voith und Renk-Doromatgetriebe



Steuerteile für Automatikgetriebe  
Neu und im Austausch



### Dichtungssätze für Automatikgetriebe

Getriebetyp	passend für	Artikel-Nr.
W3D080/ W3E110 (bei Stahlwandler)	000 257 14 80	094 900 101.3
W3D080/ W4A080 (bei Aluwandler)	000 586 13 25	094 900 101.2
W3D080/ W3A110	305 270 59 01	094 900 101.1
W3D080	305 270 61 01	094 900 101.9
W3D080	305 270 63 01	094 900 101.10
W4E110	357 270 57 02	094 900 106.1
W3E110	357 270 58 02	094 900 105.8



Getriebetyp ZF Ecomat		
passend für	Artikel	Artikel-Nr.
0635 900 521	Nadelhülse	094 900 303
0635 900 522	Nadelhülse	094 900 303.1
0635 900 523	Nadelkranz	094 900 303.2
0735 320 480	Kugellager	094 900 303.3
0735 320 782	Kugellager	094 900 303.4
0735 368 012	Kegelrollenlager	094 900 303.5
0750 115 518	Kegelrollenlager	094 900 303.6
0750 115 519	Gehäusescheibe	094 900 303.7
0750 115 520	Wellenscheibe	094 900 303.8
0750 116 265	Nadelkäfig	094 900 303.9
0750 116 266	Nadelkranz	094 900 303.10
0750 117 621	Nadelkranz	094 900 303.11
0750 117 625	Axialrollenlager	094 900 303.12

Getriebetyp ZF HP500/590	
passend für	Artikel-Nr.
4139 298 937	094 900 300.5
4139 298 938	094 900 300.4
4139 298 939	094 900 300.3
4139 298 940	094 900 300.6
4139 298 941	094 900 300.7
4139 298 942	094 900 300.2
4139 298 943	094 900 300.8
4139 298 945	094 900 300.9
4139 298 954	094 900 300.10
4139 298 955	094 900 300.11
4139 298 976	094 900 300.12
4139 298 979	094 900 300.13

Bei Austauschgetrieben oder Getriebe-Ersatzteilen geben Sie bitte die Stücklistennummer und den Getriebetyp an.



Alle weiteren Getriebersatzteile erfragen Sie bitte  
in unserem Verkauf.  
Für Voith- Automatikgetriebe halten wir einen eigenen  
Spezialkatalog für Sie bereit.



# AGR: 094 - Getriebeservicegerät für ZF

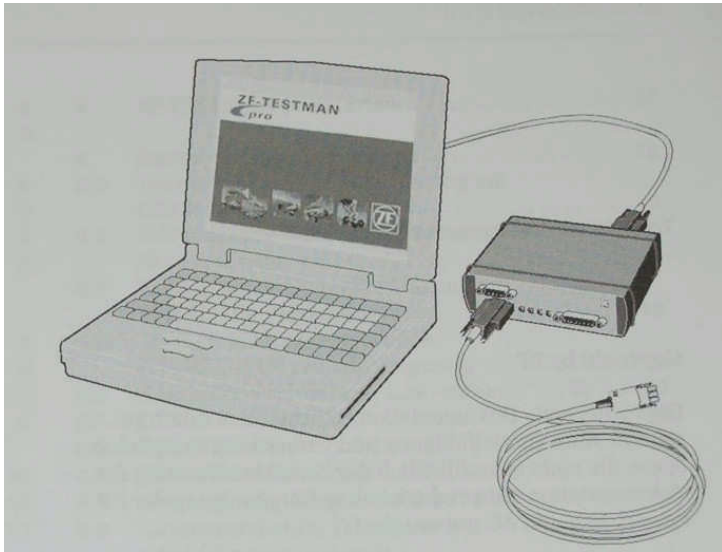

Artikel-Nr.	Artikelbezeichnung
094 900 000	Servicegerät inklusive Standardsoftware
094 900 000.1	Software für Ecomat 1 sowie Kabel
094 900 001	Software für Ecomat 2 sowie Kabel
094 900 002	Software für AVS sowie Kabel
094 900 003	Software für AS-Tronik



# AGR: 095 - Schaltgestänge

Artikel-Nr.	Bezeichnung	Bild
<b>Ersatzteile für Schaltwellen und Schaltgestänge passend Neoplan verschiedene Baumuster</b>		
082 000 001	Hardischeibe für Schaltwelle (78x18)	1
095 100 000	Kreuzgelenk für Schaltung (L=58mm/ D=58mm) 4x6mm Schraublöcher (alte Version)	2
095 100 001	Kreuzgelenk für Schaltung (L=65mm/ D=65mm) 4x8mm Schraublöcher (neue Version)	3
095 101 002	Schwinge für Schaltung (neue Version)	4



Artikel-Nr.	Bezeichnung
<b>pf. Bus mit 8-Gang Getriebe pf. Neoplan Trend- Tourliner/ MAN Lion´s Coach/ Lions Regio</b>	
095 001 001	Schaltknauf



# AGR: 097 001/ 002 - Kraftstoffhandpumpen

Artikel.-Nr	Artikelbezeichnung	Bild
<b>Diesel-Kraftstofftechnik/ Handpumpen und Reparatursätze</b>		
097 001 001	Kraftstoffhandpumpe (alte Ausführung Alu)	1
097 001 002	Kraftstoffhandpumpe (neue Ausführung mit schwarzer Plastikkappe AG)	2
097 001 002.1	Kraftstoffhandpumpe (neue Ausführung mit schwarzer Plastikkappe IG)	3
097 001 003	Kraftstoffhandpumpe (2000 mit breitem Filter)	4
097 002 002	Rep.-Satz Filter mit Filtertopf für 097 001 003	5
097 002 002.1	Filtertopf einzeln für 097 001 003	6
097 002 001	Rep.-Satz Filter alte Version mit Schnapsglas	7
097 002 003	Rep.-Satz Kraftstoffvorfilter MB/ MAN	8
097 002 007	Schauglas MAN	ohne



# AGR: 097 011 - Kraftstoffförderpumpen

Artikel.-Nr	Artikelbezeichnung	Bild
<b>Diesel-Kraftstofftechnik/ Kraftstoffförderpumpen</b>		
097 011 012	Förderpumpe Typ FP/KE22AD	1
097 011 013	Kraftstoffförderpumpe KP/K22P2	ohne
097 011 014	Kraftstoffförderpumpe FP/K22P29	2
097 011 015	Kraftstoffförderpumpe FP/KG24P303	3
097 011 016	Kraftstoffförderpumpe FP/AH3/7	4
097 011 017	Kraftstoffförderpumpe MAN FP/K22AD	5
097 011 018	Kraftstoffförderpumpe FP/KE22AD241/27	6
097 011 019	Kraftstoffförderpumpe FP/KEG22AD112/2	7
097 011 020	Kraftstoffförderpumpe FP/K/22P9-22	ohne
097 011 021	Kraftstoffförderpumpe	8
097 011 022	Kraftstoffförderpumpe FP/KS22AD23/2	9
097 011 023	Kraftstoffförderpumpe FP/K22P11	10
097 011 025	Kraftstoffförderpumpe FP/ K22AD291/2	11
097 011 026	Kraftstoffförderpumpe FP/KG24P202	ohne
097 011 027	Kraftstoffförderpumpe FP/KG24P307	ohne
097 011 028	Kraftstoffförderpumpe FP/K22P6	12
097 011 029	Kraftstoffförderpumpe KP/KD22P8	13
097 011 030	Kraftstoffförderpumpe FP/KSG22AD6/2	14

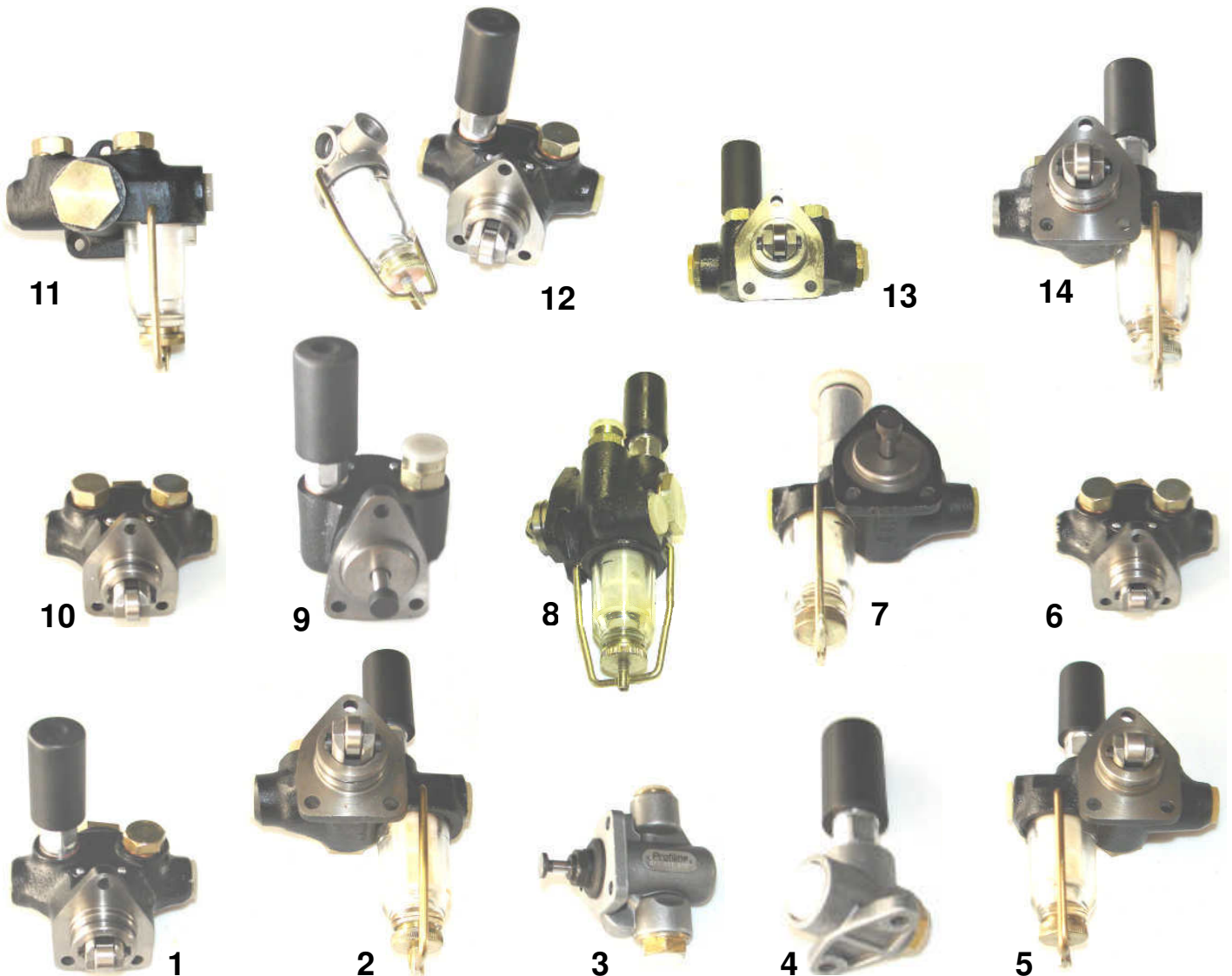

# AGR: 099 110 - Karosserieteile

Artikel-Nr.	Artikelbezeichnung	passend Fahrzeug
099 110 026	Bugklappe links	MAN SL/ SG/ SÜ202
099 110 025	Bugklappe rechts	
099 110 027	Stoßstangenhälfte vorn links bis Bj.87 (mit Ausschnitt für NSW)	
099 110 027.1	Stoßstangenhälfte vorn links bis Bj.87 (ohne Ausschnitt für NSW)	
099 110 027.2	Stoßstangenhälfte vorn links ab Bj.87 (mit Ausschnitt für NSW)	
099 110 028	Stoßstangenhälfte vorn rechts bis Bj.87 (mit Ausschnitt für NSW)	
099 110 028.1	Stoßstangenhälfte vorn rechts bis Bj.87 (ohne Ausschnitt für NSW)	
099 110 028.2	Stoßstangenhälfte vorn rechts ab Bj.87 (mit Ausschnitt für NSW)	



Artikel-Nr.	Artikelbezeichnung	passend Fahrzeug
099 110 026	Bugklappe links	MAN SÜ/ SG/ SL242
099 110 025	Bugklappe rechts	
099 110 037	Stoßbügel links	
099 110 038	Stoßbügel rechts	
099 110 040	Stoßbügelecke links	
099 110 041	Stoßbügelecke rechts	
099 110 027	Stoßstangenhälfte vorn links	
099 110 028	Stoßstangenhälfte vorn rechts	

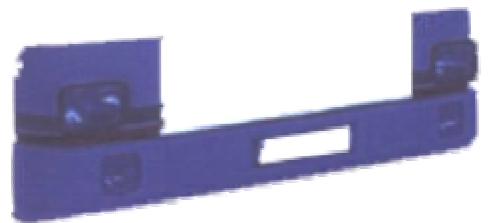

Arikel.-Nr.	Artikelbezeichnung	passend Fahrzeug
099 110 037	Stoßstangenhälfte vorn links	MAN SD202 Doppeldecker
099 110 038	Stoßstangenhälfte vorn rechts	
099 110 026	Bugklappe links	
099 110 025	Bugklappe rechts	
099 110 059	Frontteil-Frontscheibeneinfassung	
099 110 061	Radblende kurz vorn rechts	
099 110 061	Radblende hinten rechts+links	
099 110 062	Radblende vorn links	



Artikel-Nr.	Artikelbezeichnung	passend Fahrzeug
099 110 003	Stoßstangenhälfte vorn links	MAN A20 (alte Ausführung)
099 110 002	Stoßstangenhälfte vorn rechts	MAN SD (A14) Doppeldecker
099 110 004	Stoßstangenmittelteil (alte Ausführung)	
099 110 005	Stoßstangenmittelteil (neue Ausführung)	
099 110 001	Spoiler links (lang)	
099 110 002	Spoiler rechts (kurz)	
099 110 018	Bugblende	



# AGR: 099 110 - Karosserieteile

Artikel-Nr.	Artikelbezeichnung	passend Fahrzeug
<b>für einteilige Stoßstange</b>		
099 110 043	Spoiler PUR rechts (mit Ausschnitt für NSW)	MAN NL/ NM/ NG/ NL (A10/ A11)
099 110 043.1	Spoiler PUR rechts (ohne Ausschnitt für NSW)	
099 110 044	Spoiler PUR links (mit Ausschnitt für NSW)	
099 100 044.1	Spoiler PUR links (ohne Ausschnitt für NSW)	
099 110 045	Spoiler PUR mitte	
099 100 044.2	Spoiler einteilig (mit Ausschnitt für NSW)	
099 100 044.3	Spoiler einteilig (ohne Ausschnitt für NSW)	
<b>für dreiteilige Stoßstange</b>		
099 110 047	Spoiler links	MAN NL/ NM/ NG/ NL (A10/ A11)
099 110 048	Spoiler rechts	
099 110 049	Spoiler Mittelteil	
099 110 051	Stoßstangenklappe links	
099 110 052	Stoßstangenklappe rechts	
099 110 053	Stoßstangenmittelteil	
099 110 053.1	Beschlagteile-Satz für Bugklappe	
099 110 046	Scharnier links oder rechts für Bugklappe	

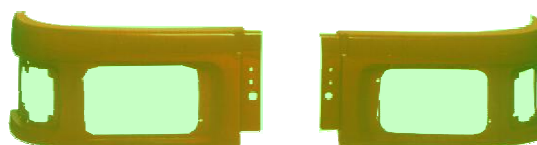



# AGR: 099 110 - Karosserieteile

Artikel-Nr.	Artikelbezeichnung	passend Fahrzeug
099 110 011	Stoßstangenhälfte vorn links	MAN A20-A27 (neue Ausführung)
099 110 010	Stoßstangenhälfte vorn rechts	
099 110 014	Stoßstangenmittelteil (ohne MAN Logo)	
099 110 013	Spoilerhälfte links	
099 110 012	Spoilerhälfte rechts	
099 110 018	Bugblende	
099 110 057	Spoiler unten links lang	
099 110 058	Spoiler unten rechts kurz	



Artikel-Nr.	Artikelbezeichnung	passend Fahrzeug
099 110 007	Heckecke unten links	MAN A20-A27
099 110 006	Heckecke unten rechts	
099 110 009	Heckecke oben links	
099 110 008	Heckecke oben rechts mit Klappe	
099 110 017	Abschlussblende	



Artikel-Nr.	Artikelbezeichnung	passend Fahrzeug
099 110 021	Stoßstange vorn links	MAN A76 Midi-Bus
099 110 022	Stoßstange vorn rechts	



Artikel-Nr.	Artikelbezeichnung	passend Fahrzeug	wo verbaut	Bild
099 110 023	Bodenkapsel	SL, NL, NG, EL (A10/ A11)	klein hinten	1
099 110 024	Bodenkapsel	SL, NL, NG, EL (A10/ A11)	groß vorn	2
099 110 060	Bodenkapsel	SD202 Doppeldecker	klein	3
099 110 039	Bodenkapsel	SD202 Doppeldecker	groß	4
099 110 016	Bodenkapsel	A20-A26	klein hinten	5
099 110 015	Bodenkapsel	A20-A26	groß vorn	6



# AGR: 099 120 - Karosserieteile

Artikel-Nr.	Artikelbezeichnung	passend Fahrzeug
099 120 011	Stoßstangenmittelteil	MB O405N, N1, N2, NÜ, GN, NF
099 120 012	Stoßstangenecke links	
099 120 013	Stoßstangenecke rechts	



Artikel-Nr.	Artikelbezeichnung	passend Fahrzeug
099 120 010	Stoßstangenmittelteil	MB O405/ 405G/ O407/ O408
099 120 008	Stoßstangenecke links	
099 120 009	Stoßstangenecke rechts	

Artikel-Nr.	Artikelbezeichnung	passend Fahrzeug
099 120 050	ZB Klappe Radausschnitt steckbar	MB O405/ 405G/ O407/ O408



Artikel-Nr.	Artikelbezeichnung	passend Fahrzeug
099 120 007	Klappe Vorbau unten links	MB O405-405N vorn
099 120 006	Klappe Vorbau unten rechts	
099 120 006.1	Klappe Vorbau unten Mitte mit Lüftungsschlitzen	
099 120 006.2	Klappe Vorbau unten Mitte ohne Lüftungsschlitze	



Artikel-Nr.	Artikelbezeichnung	passend Fahrzeug
099 120 051	Heckklappe	MB O405-405N hinten
099 120 034	Heckmittelteil unten (mit Ausschnitt für Leuchten)	

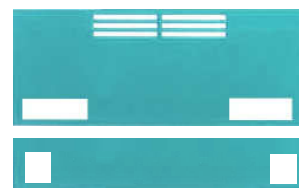

Artikel-Nr.	Artikelbezeichnung	passend Fahrzeug
099 120 032	Stossecke vorn links	MB O404
099 120 033	Stossecke vorn rechts	

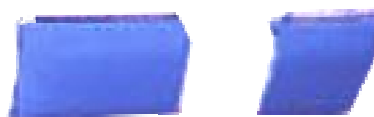

Artikel-Nr.	Artikelbezeichnung	passend Fahrzeug
099 120 111	Scheinwerferblende links	passend MB O550 Integro
099 120 112	Scheinwerferblende rechts	
099 120 113	Radausschnitt	
099 120 114	Stoßstangenecke hinten links	
099 120 115	Stoßstangenecke hinten rechts	
099 120 116	Stoßstangenmittelteil	



# AGR: 099 120 - Karosserieteile

Artikel-Nr.	Artikelbezeichnung	passend Fahrzeug
099 120 014	Stoßbecke links (mit Nebelscheinwerferausparung)	MB O530/540 Citaro
099 120 015	Stoßbecke links (ohne Nebelscheinwerferausparung)	
099 120 018	Stoßbecke rechts (ohne Nebelscheinwerferausparung-mit Klappe)	
099 120 018.3	Stoßbecke rechts (ohne Nebelscheinwerferausparung-mit Klappe und Schloß)	
099 120 018.1	Stoßbecke rechts (ohne Nebelscheinwerferausparung-ohne Klappe)	
099 120 017	Stoßbecke rechts (mit Nebelscheinwerferausparung-mit Klappe)	
099 120 017.2	Stoßbecke rechts (mit Nebelscheinwerferausparung-mit Klappe und Schloß)	
099 120 017.1	Stoßbecke rechts (mit Nebelscheinwerferausparung-ohne Klappe)	
099 120 016	Stoßstangenmittelteil 2500mm	
099 120 016.3	Stoßstangenmittelteil 2500mm ohne Beschlagteile	
099 120 016.1	Stoßstangenmittelteil 2550mm ohne Beschlagteile	
099 120 016.4	Stoßstangenmittelteil 2500mm mit Beschlagteile	
099 120 016.2	Stoßstangenmittelteil 2550mm mit Beschlagteile	
099 120 019	Frontklappe (mit Rippen)	
099 120 019.1	Frontklappe (ohne Rippen)	



Artikel-Nr.	Artikelbezeichnung	passend Fahrzeug
099 120 100	Stoßstangenmittelteil hinten 2500mm (einhängbar)	MB O530/540 Citaro
099 120 102	Stoßstangenmittelteil hinten 2500mm mit Ausschnitt für NSL (einhängbar)	
099 120 102.2	Stoßstangenmittelteil hinten 2500mm mit Ausschnitt für NSL (klappbar)	
099 120 101	Stoßstangenmittelteil hinten 2550mm (einhängbar)	
099 120 101.1	Stoßstangenmittelteil hinten 2550mm klappbar (mit 2x Leuchtenauschnitt)	
099 120 101.2	Stoßstangenmittelteil hinten 2550mm klappbar (mit 4x Leuchtenauschnitt)	
099 120 102.1	Stoßstangenmittelteil hinten 2550mm mit Ausschnitt für NSL (einhängbar)	
099 120 102.3	Stoßstangenmittelteil hinten 2550mm mit Ausschnitt für NSL (klappbar)	
099 120 103	Stoßbecke hinten links	
099 120 103.1	Stoßbecke hinten links (mit abstehenden Positionsleuchten) ab Bj.2003	
099 120 103.2	Stoßbecke hinten links (mit Ausschnitt für Auspuff)	
099 120 104	Stoßbecke hinten rechts	
099 120 104.1	Stoßbecke hinten rechts (mit abstehenden Positionsleuchten) ab Bj.2003	

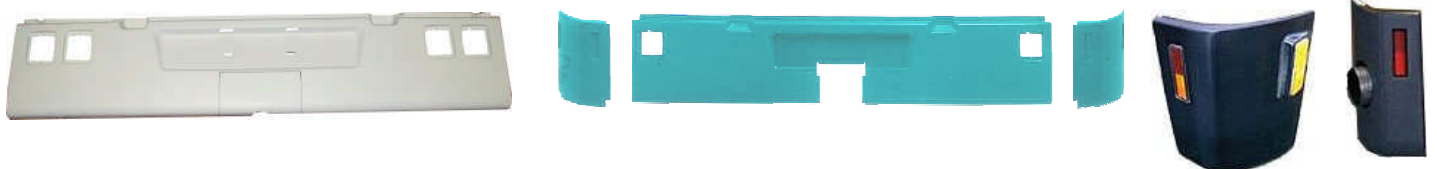

Artikel-Nr.	Artikelbezeichnung	passend Fahrzeug
099 120 039	Stoßstangenecke vorn links	MB Irvine
099 120 038	Stoßstangenecke vorn rechts	
099 120 040	Stoßstangenecke hinten links	
099 120 041	Stoßstangenecke hinten rechts	
099 120 042	Stoßstangenmittelteil hinten	



# AGR: 099 120 - Karosserie/ Motorabdeckung

Artikel.-Nr.	Artikelbezeichnung	passend Fahrzeug	verbaut wo	Bild
099 120 002	Getriebeabdeckung	O405 vor Bj. 96		1
099 120 003	Motorabdeckung	O405	hinten rechts	2
099 120 004	Motorabdeckung	O405NÜ-NF, O405 G1	hinten links	3
099 120 004.1	Motorabdeckung	O405	hinten links	ohne
099 120 004.2	Motorabdeckung	O405N	hinten rechts	ohne
099 120 004.3	Motorabdeckung	O405N	hinten links	6
099 120 004.4	Motorabdeckung	O405N	vorn links	7
099 120 004.5	Motorabdeckung	O405N	hinten mittig	ohne
099 120 005	Getriebeabdeckung	O405 ab Bj. 96, O405N		9
099 120 020	Motorabdeckung	O405NÜ-NF, O405GN	hinten	10
099 120 020.1	Motorabdeckung	O405	hinten mittig	11
099 120 020.2	Motorabdeckung	O405N	hinten mittig	12
099 120 030	Motorabdeckung	O530-540 Citaro	für 2500mm Bus	13
099 120 031	Motorabdeckung	O530-540 Citaro	für 2500mm Bus	14
099 120 035	Motorabdeckung	O530-540 Citaro	für 2550mm Bus	13
099 120 036	Motorabdeckung	O530-540 Citaro	für 2500mm Bus	15
099 120 037	Motorabdeckung	O530-540 Citaro	für 2550mm Bus	16
099 120 056	Motorabdeckung	O530-540 Citaro	für 2550mm Bus (Euro3)	16
099 120 057	Motorabdeckung	O405N Bj.vor 96		17
099 120 058	Motorabdeckung	O405G Bj. nach 96	vorn links	18
099 120 004.6	Motorabdeckung	ab Bj.96		19

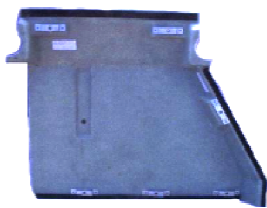

1



2



3



6



7



9



10



11



12



13



14



15



16



17



18



19

# AGR: 099 130 - Karosserieteile

Artikel-Nr.	Artikelbezeichnung	passend Fahrzeug
099 130 006	Stoßstange vorn	Setra 315NF



Artikel-Nr.	Artikelbezeichnung	passend Fahrzeug
099 130 011	Stoßstange vorn	Setra 315UL



Artikel-Nr.	Artikelbezeichnung	passend Fahrzeug
099 130 068	Stoßstange vorn	Setra 315-319UL ab Bj. Ende 2003



Artikel-Nr.	Artikelbezeichnung	passend Fahrzeug
099 130 009	Stoßstange hinten Mittelteil (ohne Rückstrahler-Aussp.)	Setra 300er Serie bis Bj.98
099 130 010	Stoßstange hinten Mittelteil (mit Rückstrahler-Aussp.)	Setra 300er UL ab Bj.98
099 130 010.1	Stoßstange hinten Mittelteil (mit RS-Aussp.) mit Ausschnitt AHK	
099 130 010.2	Stoßstange hinten Mittelteil (mit Rückstrahler-Aussp.)	Setra 300er NF ab Bj.98
099 130 010.3	Stoßstange hinten Mittelteil (mit RS-Aussp.) mit Ausschnitt AHK	

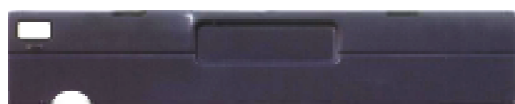

Artikel-Nr.	Artikelbezeichnung	passend Fahrzeug
099 130 023	Stoßstangenecke vorn links	Setra 411HD, 415HD, 415HDH, 417HDH
099 130 022	Stoßstangenecke vorn rechts	
099 130 021	Stoßstangenmittelteil vorn	
099 130 024	Blende mit Schrift über Stoßstangenmittelteil	
099 130 020	Frontblende	



Artikel-Nr.	Artikelbezeichnung	passend Fahrzeug
099 130 062	Stoßbecke vorn links	Setra 200er Serie
099 130 063	Stoßbecke vorn rechts	
099 130 000	Stoßbecke hinten links	
099 130 001	Stoßbecke hinten rechts	



Artikel-Nr.	Artikelbezeichnung	passend Fahrzeug
099 130 004	Stoßbecke hinten links	Setra 315/ 319 NF,UL (bis Bj.98)
099 130 005	Stoßbecke hinten rechts	ohne Rückstrahlersparung



Artikel-Nr.	Artikelbezeichnung	passend Fahrzeug
099 130 002	Stoßbecke hinten links	Setra 315/ 319 NF,UL (ab Bj.98)
099 130 003	Stoßbecke hinten rechts	mit Rückstrahlersparung



# AGR: 099 130 - Karosserie/ Abdeckungen

Artikel.-Nr.	Artikelbezeichnung	passend Fahrzeug	verbaut wo	Bild
099 130 007	Motorabdeckung	S315UL		1
099 130 008	Getriebeabdeckung	S315UL, S319UL (ohne Gitter)		2
099 130 008.1	Getriebeabdeckung	S315UL, S319UL (mit Gitter)		2
099 120 030	Motorabdeckung	S315NF, 319NF (Euro3)	hinten	3
099 120 036	Getriebeabdeckung	S315NF, 319NF (Euro3)	vorn	4
099 130 064	Motorabdeckung	S313-315,SG321H,GT,Ulab Bj.2003 (Euro3)	vorn	5
099 130 065	Motorabdeckung	S313-315,SG321H,GT,Ulab Bj.2003 (Euro3)	hinten	6
099 130 066	Kühlerabdeckung	S313-315,SG321H,GT,Ulab Bj.2003 (Euro3)	unter Kühler	7
099 130 051.2	Motorabdeckung	S315-319NG	hinten	8
099 130 051	Getriebeabdeckung	S315-319NF (ohne Gitter)		9
099 130 051.1	Getriebeabdeckung	S315-319NF (mit Gitter)		9
099 130 054	Motorabdeckung	S415HD		10
099 130 057	Motorabdeckung	S431DT	mitte klein	11
099 130 058	Motorabdeckung	S431DT	mitte groß	11
099 130 052	Kühlerabdeckung	S431DT		12
099 130 059	Kühlerabdeckung	S415HD, 417HDH		12
099 130 053	Motorabdeckung	S415HD, 417HDH, 431DT	hinten	13
099 130 055	Motorabdeckung	S417HDH	vorn	14
099 130 056	Motorabdeckung	S431DT	vorn	14

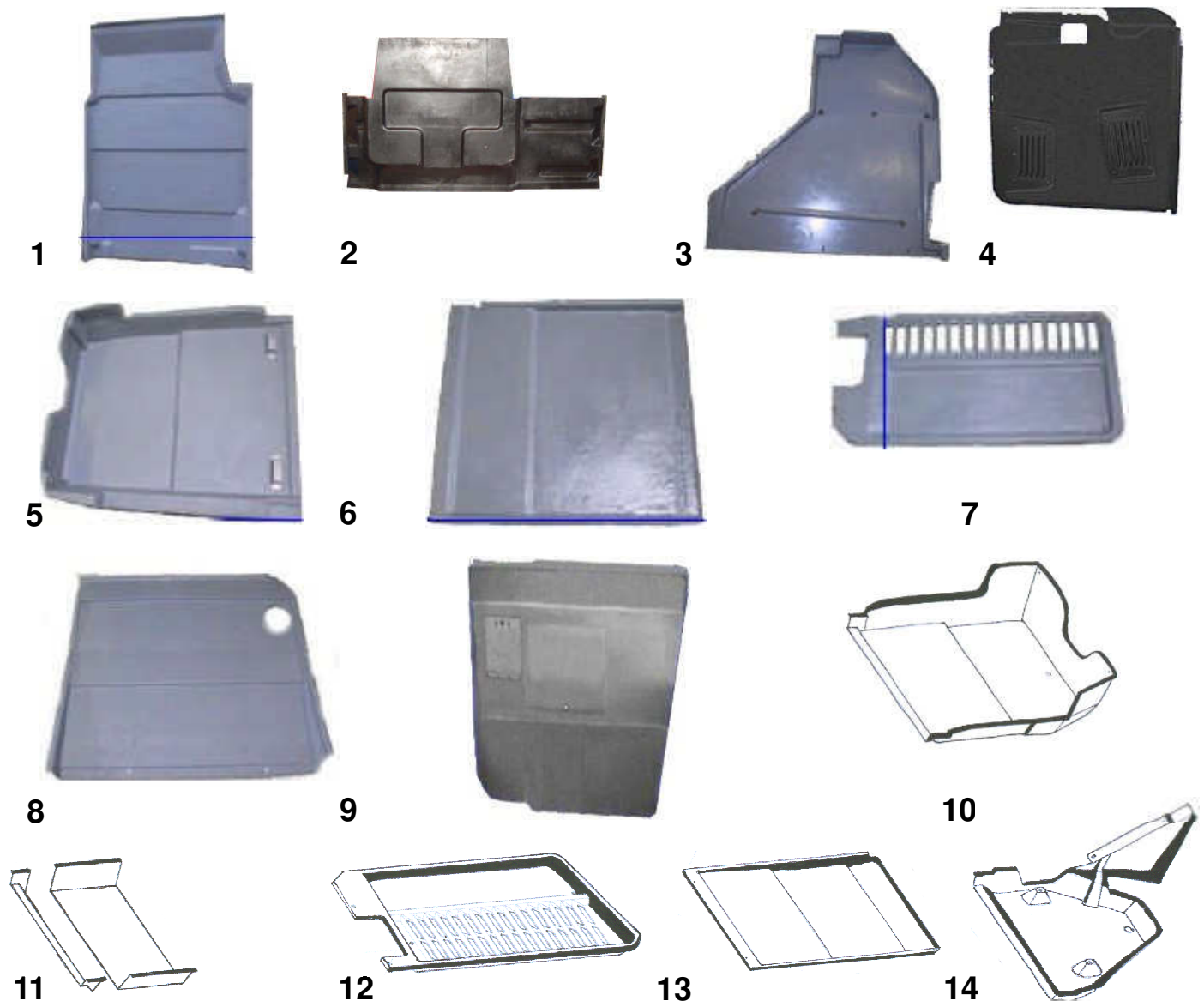

# AGR: 099 140 - Karosserieteile

Artikel-Nr.	Artikelbezeichnung	passend Fahrzeug	Bild
099 140 174	Stoßstange vorn alle	N1116 Cityliner	A
099 140 176	Bugblende (N1116)		B
099 140 177	Bugblende (N1116H, N1116 3H)		ohne
099 140 179	Stoßstange hinten mit Ausschnitt AHK	N1116, N1116H, N1116 3H Cityliner	ohne
099 140 178	Stoßstange hinten mit Ausschnitt AHK	N1117, N1117H, N1117 3H Spaceliner	C
099 140 180	Stoßstange vorn	N1117 Spaceliner	D
099 140 181	Bugblende		E



Artikel-Nr.	Artikelbezeichnung	passend Fahrzeug
099 140 175	Stoßstange vorn	Trendliner
099 140 208	Eckteil vorn links	
099 140 207	Eckteil vorn rechts	
099 140 203	Bugklappe	
099 140 197	Stoßstange hinten	
099 140 198	Eckteil links (Leuchtenabdeckung)	
099 140 199	Eckteil rechts (Leuchtenabdeckung)	
099 140 182	Heckklappe	



Artikel-Nr.	Artikelbezeichnung	passend Fahrzeug
099 140 183	Stoßstange vorn	N2216 Tourliner
099 140 184	Eckteil vorn links	
099 140 186	Eckteil vorn rechts	
099 140 202	Bugblende	
099 140 203	Stoßstange hinten	
099 140 204	Eckteil links (Leuchtenabdeckung)	
099 140 205	Eckteil rechts (Leuchtenabdeckung)	
099 140 206	Heckklappe	



Artikel-Nr.	Artikelbezeichnung	passend Fahrzeug
099 400 020	Stoßstangenmitte	N4014 Stadtbus SLII
099 400 021	Stoßstangenecke links	(Aero-Front B=2500)
099 400 022	Stoßstangenecke rechts	

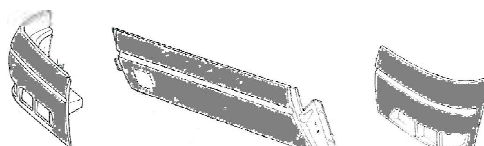

Klappenschlösser Innenraumgepäckklappen		
Artikel-Nr.	Artikelbezeichnung	passend Fahrzeug
099 140 200	Schloß links	Starliner N516
099 140 201	Schloß rechts	



# AGR: 099 140 - Karosserieteile

Artikel-Nr.	Artikelbezeichnung	passend Fahrzeug
099 140 077	Bugteil mit Beschläger und Lampeneinsätzen	N208 Jetliner
099 140 080	Spoiler unter Stoßstange	
099 140 079	Scheibenwischerabdeckung	
099 140 081	Radlauf	
099 140 078	Heckstoßstange komplett	
099 140 082	Radlauf hinten links	N212SHD/ 213SHD
099 140 083	Radlauf hinten rechts	
099 140 084	Radlauf	N212/ 213/ 214
099 140 088	Radlauf hinten rechts	
099 140 089	Radlauf hinten links	
099 140 085	Bugteil mit Beschläger und Lampeneinsätzen	N212/ 213/ 214/ 216
099 140 086	Scheibenwischerabdeckung	N212/ 216
099 140 087	Heckteil unten	



Artikel-Nr.	Artikelbezeichnung	passend Fahrzeug
099 140 090	Vordach für N316Ü/K	N316 Transliner/ Euroliner
099 140 092	Bugteil mit Beschlägen und Lampeneinsätzen	
099 140 086	Scheibenwischerabdeckung	
099 140 099	Dieselauffangwanne	
099 140 103	Satz Jettischblenden	
	Satz Jettischblenden	
099 140 091	Bugteil komplett (Bugteil+Stoßstange)	N316SHD Transliner
099 140 021	Radlauf hinten links	
099 140 023	Radlauf hinten rechts	
	Radlauf	
099 140 098	E-Fach Abdeckung (MAN oder Sennis Aufbau)	
099 140 102	Abdeckung Rollbandanzeige	
099 140 106	Jettischblende 640	
099 140 104	Jettischblende 725	
099 140 105	Jettischblende 740	
099 140 111	Rollkasten für TV	
099 140 094	Abdeckung hinter dem Fahrersitz	N316 / 316SHD
099 140 019	Radlauf vorn	
099 140 093	Heckstoßstange	N316 / L/ Ü/ K/ SHD
099 140 114	Rollokasten komplett mit Zielschildkasten	N316L/ Ü / K
099 140 112	Rollokasten Vorderteil mit Zielschildkasten	
099 140 113	Rollokasten Rückteil Höhe 270mm	
099 400 008	Heckteil unten	N316 / Ü/ K
099 140 095	Radlauf hinten links	
099 140 096	Radlauf hinten rechts	
099 140 097	Radlauf vorn	
099 140 108	Jettischblende 700	N316Ü
099 140 109	Jettischblende 600	
099 140 115	Rollokasten Vorderteil ohne Zielschildkasten	N316L
099 140 113.1	Rollokasten Rückteil Höhe 240mm	





# AGR: 099 140 - Karosserieteile

Artikel-Nr.	Artikelbezeichnung	passend Fahrzeug
099 400 015	Stoßstangenmittelteil	N4014 Stadtbus
099 400 018	Frontklappenschwinge komplett	(Niederflur)
099 400 019	Halterung Frontklappenschwinge	
099 400 017	Stoßstangenecke links	
099 400 016	Stoßstangenecke rechts mit Klappe	
099 140 001	Heckklappe bei Heckleuchten unten	
099 140 002	Scharnier Heckklappe links	
099 140 003	Scharnier Heckklappe rechts	
091 400 000	Gasdruckdämpfer Heckklappe	

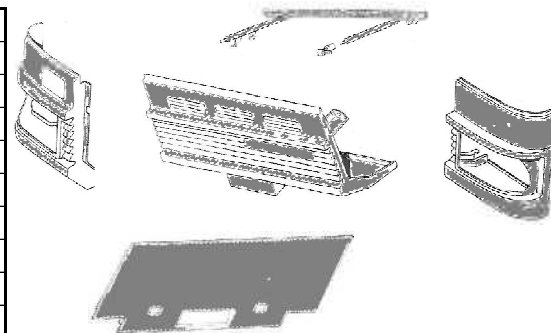

Artikel-Nr.	Artikelbezeichnung	passend Fahrzeug
099 140 067	Bugverkleidung mitte	N4007, 4021, 4026
099 140 069	Bugverkleidung Ecke links	Stadtbus
099 140 068	Bugverkleidung Ecke rechts	
099 140 070	Stoßstange vorn	
099 140 071	Deckel für Stoßstange vorn	

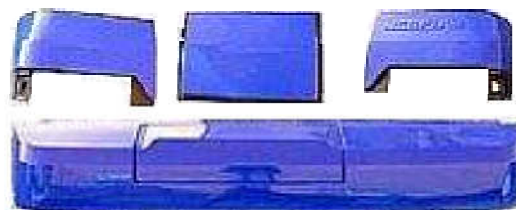

Artikel-Nr.	Artikelbezeichnung	passend Fahrzeug
<b>! Drei geteilte Stoßstange im Angebot !</b>		
099 140 063.1	Stoßstangenmittelteil	N4416/ 4421 Stadtbus
099 140 063.3	Stoßstangenecke links	
099 140 063.2	Stoßstangenecke rechts	



Artikel-Nr.	Artikelbezeichnung	passend Fahrzeug
099 140 072	Stoßstange hinten	N4416U Centroliner



Artikel-Nr.	Artikelbezeichnung	passend Fahrzeug
099 140 063	Stoßstange vorn komplett	N4416/ 4421 Centroliner
099 140 059	Bugunterteil	
099 140 053	Eckteil vorn rechts	
099 140 054	Eckteil vorn links	
099 140 052	Radlauf (geschlossene Version)	
099 140 051	Radlauf mit Bürste (offene Version)	
099 140 057	Radlaufbürste bis Bj. 05/99	
099 140 058	Radlaufbürste ab Bj.06/99	
099 140 062	Stoßstange hinten	
099 140 064	Deckel rechts für Stoßstange	
099 140 065	Deckel links für Stoßstange	
099 140 049	Rückleuchtenblende links	
099 140 050	Rückleuchtenblende rechts	



Artikel-Nr.	Artikelbezeichnung	passend Fahrzeug
099 140 168	Bugblende	N4516 Evolution Centroliner2
099 140 169	Stoßstangenklappe vorn inks	
099 140 170	Stoßstangenhälfte vorn rechts	
099 140 171	Stoßstange hinten	
099 140 172	Rückleuchtenblende links	
099 140 173	Rückleuchtenblende rechts	



# AGR: 099 140 - Karosserieteile

Artikel-Nr.	Artikelbezeichnung	passend Fahrzeug
099 140 036	Stoßstangenhälfte vorn links oder rechts	City-Sky-Space-Jet-
099 000 020	Mittelabdeckung	Transliner (Mod.86)
099 000 024	Seitenabschluß links	
099 000 023	Seitenabschluß rechts	
099 000 037	Spoiler vorn unten	
099 000 003	Spoiler-Mittelabdeckung (Deckel)	
099 000 012	Spoiler-Seitenabdeckung (Deckel links)	
099 000 002	Spoiler-Seitenabdeckung (Deckel rechts)	
099 140 038	Stoßstange hinten	
099 140 039	Stoßstangen-Seitenabdeckung (Deckel links)	
099 140 040	Stoßstangen-Seitenabdeckung (Deckel rechts)	
099 140 041	Motorraumklappe	
099 140 042	Mittelabdeckung (ohne Turbo)	
099 140 043	Mittelabdeckung (mit Turbo)	

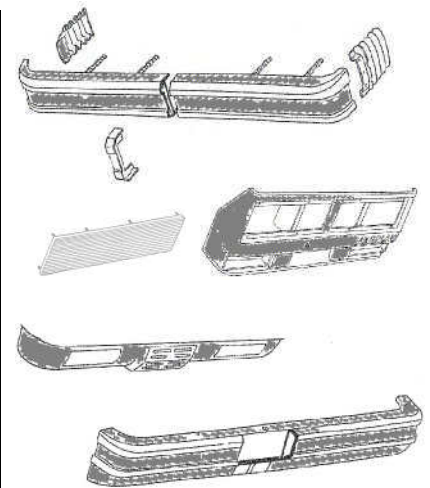

Artikel-Nr.	Artikelbezeichnung	passend Fahrzeug
099 140 025	Stoßstange vorn	Cityliner/ Skyliner
099 140 026	Stoßstange Mittelabdeckung (Deckel)	(Ausführung 1993)
099 140 027	Stoßstangenadapter	
099 140 028	Bugverkleidung Cityliner normal	
099 140 029	Bugverkleidung Cityliner hoch	
099 140 030	Bugverkleidung Skyliner	
099 140 031	Stoßstange hinten	N116/ 117/ 216 ab Bj.7/93
099 140 032	Stoßstange Mittelabdeckung (Deckel)	
099 140 033	Stoßstange Abdeckung rechts (Deckel)	
099 140 034	Stoßstange Abdeckung links (Deckel)	
099 140 035	Gummiholfeder	

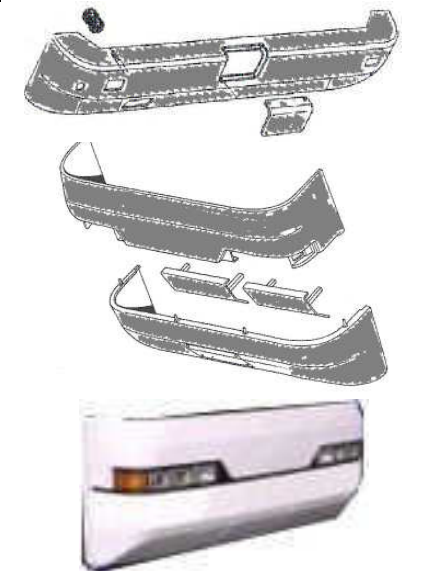

Artikel-Nr.	Artikelbezeichnung	passend Fahrzeug
099 140 010	Bugblende Cityliner normal	Cityliner (neue Ausführung)
099 140 009	Bugblende Cityliner hoch	
099 140 011	Bugverkleidung Cityliner Normal	
099 140 012	Bugverkleidung Cityliner hoch	
099 140 013	Scheinwerferblende links	
099 140 014	Scheinwerferblende rechts	
099 140 015	Spoiler vorn	
099 140 016	Montagedeckel mit 2xLeuchte	
099 140 017	Montagedeckel mit 2xLeuchte+Schlitze	
099 140 018	Montagedeckel mit 4xLeuchte	
099 140 019	Radlauf vorn links sowie rechts (City normal)	
099 140 020	Radlauf vorn links sowie rechts (City hoch)	
099 140 021	Radlauf hinten links (City normal)	
099 140 022	Radlauf hinten links (City hoch)	
099 140 023	Radlauf hinten rechts (City normal)	
099 140 024	Radlauf hinten rechts (City hoch)	
042 100 028	Leuchenträger hinten links	
042 100 029	Leuchenträger hinten rechts	
099 140 008	Motorklappe	

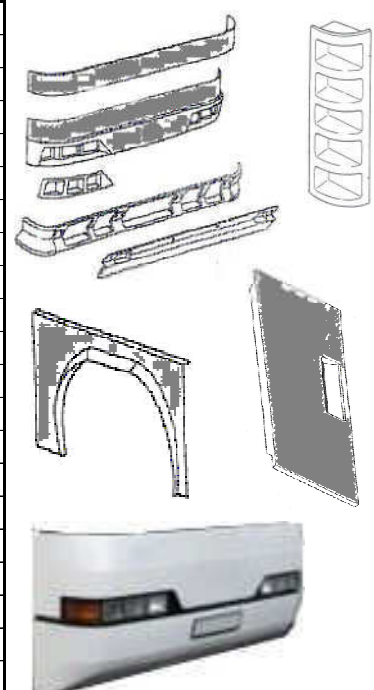

# AGR: 099 140 - Karosserieteile

Artikel-Nr.	Artikelbezeichnung	passend Fahrzeug	Bild
099 140 005	Motor für elektrischen Fensterheber	Euroliner, Starliner	
099 140 006	Bugblende	N316/ 318 Euroliner	3
099 140 004	Stoßstange vorn		4
099 140 007	Spoiler oben (Wischerabdeckung)		5
099 400 001	Gasdruckdämpfer Stoßstange vorn		ohne
099 140 224	Bugteil komplett	N316/ 318/ 318Ü Euroliner (Euro3)	ohne
099 140 006	Bugblende	N3316-3318 Euroliner	ohne
099 140 225	Stoßstange vorn		ohne
099 140 221	Radlauf Euroliner Ü/K		ohne
099 140 220	Radlauf Euroliner SDH		ohne
099 140 223	Motorklappe		ohne
099 400 082	Stoßstange hinten (Ü)		2
099 140 226	Stoßstange hinten (K)		ohne
099 140 227	Stoßstange hinten (Ü) N3313		ohne
099 140 228	Stoßstange hinten (K) N3313		ohne
099 140 166	Stoßstange hinten	N316/ 318 Euroliner (Euro2), N3313SHD	1
099 140 047	Stoßstange hinten (mit Ausschnitt Auspuff)	N3316, N3318 Euroliner SHD (Euro3)	9
099 140 167	Stoßstange hinten universell (ohne Ausschnitte)		ohne
099 140 167	Stoßstange hinten N3313Ü		ohne
099 140 166	Stoßstange hinten	N516 Starliner1 (Euro2)	1
099 400 046	Stoßstange vorn SHDH	N516 Starliner1 (Euro3),	ohne
099 140 066	Stoßstange vorn SHD und SHD/L		6
099 140 044	Bugblende		7
099 140 045	Wischerabdeckung		8
099 140 047	Stoßstange hinten (mit Ausschnitt Auspuff)		9
099 140 167	Stoßstange hinten universell (ohne Ausschnitte)		ohne
099 140 182	Bugblende	N516 Starliner2	10
099 140 183	Stoßstange vorn		11
099 140 184	Stoßstange hinten		ohne
099 140 185	Bugblende	N1122 Skyliner	12
099 140 174	Stoßstange vorn		13
099 140 187	Stoßstange vorn mit Scheinwerferreinigungsanl.		ohne
099 140 188	Stoßstange hinten		14
099 140 189	Leuchenträger hinten links		ohne
099 140 190	Leuchenträger hinten rechts		ohne
099 140 191	Radlauf vorn links		ohne
099 140 192	Radlauf vorn rechts		ohne
099 140 193	Radlauf hinten links sowie rechts		ohne



Artikel-Nr.	Artikelbezeichnung	passend Fahrzeug
104 000 100	Elektroroller Charlie 1	Starliner N516
104 000 101	Elektroroller Charlie 2	auch für alle anderen Reisebusse verwendbar!
104 000 001	Batterieblock für Charly	
140 000 002	Gasgriff für Charly	



# AGR: 099 140 - Karosserieteile



# AGR: 099 140 - Karosserieteile/ Abdeckungen/ Bodenkapselfn

Artikel-Nr.	Artikelbezeichnung	passend Fahrzeug	wo verbaut
099 140 137	Kühlerabdeckung	N116, N316	Kühler
099 140 135	Motorabdeckung	N116 (1290x970mm)	groß
099 140 136	Motorabdeckung	N116 (970x600)	klein
099 140 138	Motorabdeckung	N212, 213	groß
099 140 139	Motorabdeckung	N212, 213	klein
099 140 146	Kühlerabdeckung	N316SHD	Kühler
099 140 149	Motorabdeckung	N316SHD	groß
099 140 150	Motorabdeckung	N316SHD	klein
099 140 142	Motorabdeckung	N318	komplett
099 140 140	Motorabdeckung	N318	groß
099 140 141	Motorabdeckung	N318	klein
099 140 147	Motorabdeckung	N316Ü/K (MAN Unterflurmotor)	groß
099 140 148	Motorabdeckung	N316Ü/K (MAN Unterflurmotor)	klein
099 140 143	Motorabdeckung	N3316 Euroliner	komplett
099 140 144	Motorabdeckung	N3316 Euroliner	groß
099 140 145	Motorabdeckung	N3316 Euroliner	klein
099 140 209	Motorabdeckung	N3316-18 bei MAN LOH23 stehend und MB-Motor (600x950)	klein
099 140 210	Getriebeabdeckung	N3316-18 bei MAN LOH23 stehend und MB-Motor (1150x950)	groß
099 140 211	Motorabdeckung	N3316-18 bei MAN LUH liegend 12m Fahrzeug (zweiteilig)	Teil 1
099 140 212	Motorabdeckung	N3316-18 bei MAN LUH liegend 12m Fahrzeug (zweiteilig)	Teil 2
099 140 213	Motorabdeckung	N3316-18 bei MAN LUH liegend 13,7m Fahrzeug (einteilig)	komplett
099 140 214	Motorabdeckung	N3316-18 bei MAN LOH (1700x940)	komplett
099 140 215	Motorabdeckung	N3316-18 bei MAN LOH Euro3 (einteilig gebogen)	komplett
099 140 216	Kühlerabdeckung	N3316-18 Euroliner (1200x310)	groß
099 140 217	Kühlerabdeckung	N3316-18 Euroliner (800x175)	klein
099 140 218	Auspuffabdeckung	N3316-18 Euroliner	komplett
099 140 219	Auspuffabdeckung	N3316-18 Euroliner mit MAN LUH Unterflurmotor	komplett
099 140 172	Motorabdeckung	N4007 Standardbus	komplett
099 140 171	Motorabdeckung	N4007 Gelenkbus	komplett
099 140 173	Motorabdeckung	N4007 Überlandbus	komplett
099 140 152	Motorabdeckung	N4009	komplett
099 140 153	Getriebeabdeckung	N4009	Getriebe
099 140 154	Kühlerabdeckung	N4009	Kühler
099 140 155	Motorabdeckung	N4016	komplett
099 140 156	Getriebeabdeckung	N4016	Getriebe
099 140 157	Kühlerabdeckung	N4016	Kühler
099 140 158	Motorabdeckung	N4020	komplett
099 140 150	Getriebeabdeckung	N4020	Getriebe
099 140 160	Kühlerabdeckung	N4020	Kühler
099 140 100	Kühlerabdeckung	N1116, N2212, N516, N4414, N4421	Kühler
040 140 151	Motorabdeckung	N4411 Centroliner	groß
099 140 101	Motorabdeckung	N4414, N4421 Centroliner	komplett
099 140 132	Tankstutzenabdeckung	verschiedene Baumuster	klein
099 140 133	Tankstutzenabdeckung	verschiedene Baumuster	groß
099 140 134	Tankstutzenabdeckung	Sennis Ausführung	komplett
099 140 128	Batterieabdeckung	passend bei 200/ 230Ah Batterien	komplett
099 140 129	Abdeckung für WC	im Kofferraum	Teil 1
099 140 130	Abdeckung für WC	im Kofferraum	Teil 2

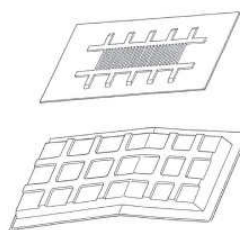

# AGR: 099 600 - Karosserie- Klappenschlösser

Artikel-Nr.	Artikelbezeichnung	Bild
099 602 370	Klappenverschluß	1
099 602 372	Verbindungstange oben	2
099 602 373	Zylinderschloß	3
099 602 371	Abdeckung Zylinderschloß	4
099 600 488	Verbindungstange seitlich	5
099 600 485	Schloß links	6
099 600 486	Schloß rechts	7
099 600 487	Schließkeil	8

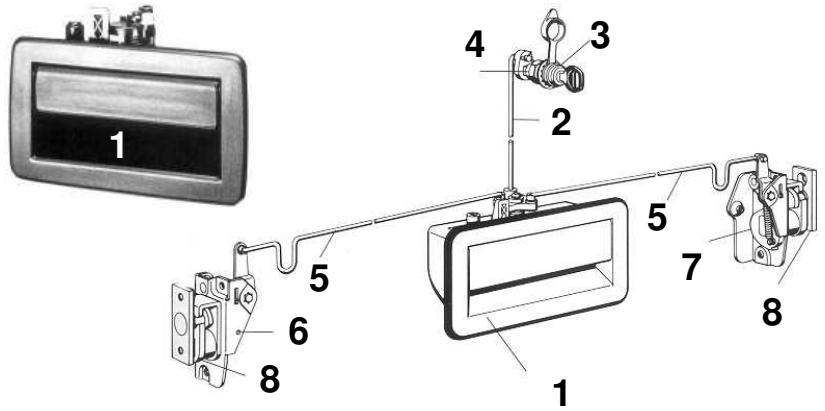

Artikel-Nr.	Artikelbezeichnung	Maße	Bild
099 600 378	Griffmulde grau	130,5x70x36	9
099 600 379	Griffmulde schwarz	130,5x70x36	9

Artikel-Nr.	Außenschwingtür-Verschluß	Maße	Bild
099 602 106	manuell	172x103 (153,5x90)	10
099 602 107	mit 2xMikroschaltern und AMP-Stecker	172x103 (153,5x90)	10

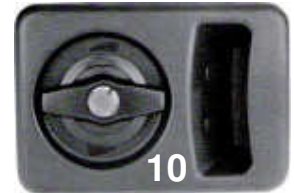

Artikel-Nr.	Außenschwingtür-Verschluß	Bild
099 602 106Old	alte Version ohne Griffmulde pf.Neoplan	11

Artikel-Nr.	Klappenverschluß (alte Version)	Maße	Bild
099 601 100	mit geschlossenem Griff	158x95x47 (145x81)	12

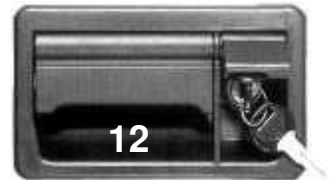

Artikel-Nr.	Klappenverschluß (alte Version)	Maße	Bild
099 601 101	mit offenem Griff	158x95x47 (145x81)	13

Artikel-Nr.	Klappenverschluß (158x95x47 (145x81))	Bild
099 602 519	mit Rückstrahler manuell schließend	ohne
099 602 521	mit Rückstrahler elektromotorisch schließend	ohne
099 602 104	mit Seitenmarlierungsleuchte 24V/3W pneumatisch schließend	13
099 602 102	mit Seitenmarlierungsleuchte LED pneumatisch schließend	13
099 602 105	mit Seitenmarlierungsleuchte 24V/3W pneumatisch schließend	14
099 602 103	mit Seitenmarlierungsleuchte LED pneumatisch schließend	14



# AGR: 099 600 - Karosserie- Klappenschlösser

Artikel-Nr.	Artikelbezeichnung	passend Fahrzeug	Bild
099 600 003	Klappengriff	MB O404	1
099 600 017	Schloß	MB O404	2



Artikel-Nr.	Artikelbezeichnung	passend Fahrzeug	Bild
099 602 374	Klappengriff	Setra 200er Serie	3
099 600 004	Türgriff	Setra 200er Serie	4



Artikel-Nr.	Artikelbezeichnung	passend Fahrzeug	Bild
099 600 004.1	Innenöffner	Setra 300er Serie	5



Artikel-Nr.	Artikelbezeichnung	passend Fahrzeug	Bild
099 602 110	Klappenverschluß	Neoplan Kassette ohne Zylinder	6



Artikel-Nr.	Klappenverschluß	passend Fahrzeug	Bild
099 602 111	mit integrierter Leuchte	Setra 417HDH	7
099 602 112	ohne Leuchte elektrisch schließend		8
099 602 113	ohne Leuchte manuell schließend		8
099 602 114	ohne Leuchte ohne Schließung	Setra 416HDH	8



Artikel-Nr.	Bezeichnung	Bild
099 602 711	Griffmulde für Betätigung des Drehriegelschlosses	9
099 602 712	Griffmulde für Betätigung des Vorreibers	10
099 600 662	Drehriegelschloß rechts	11
099 600 663	Drehriegelschloß links	12
099 600 664	Schließzapfen links wie rechts	13
099 600 488	Verbindungsstange	14

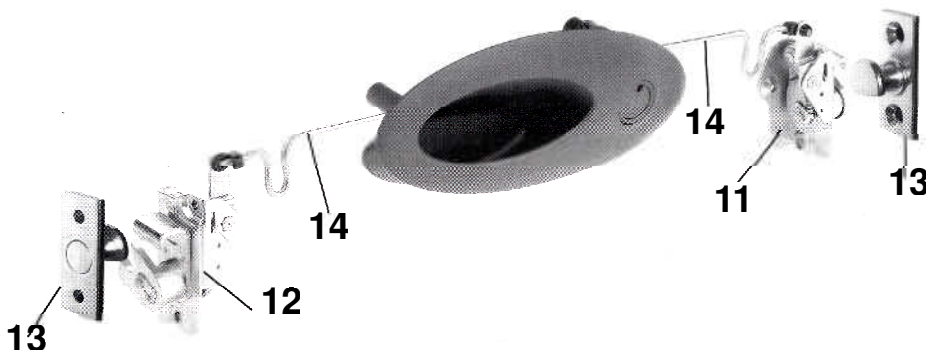
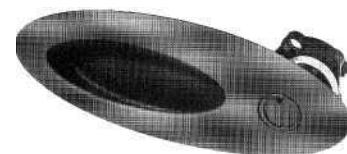

# AGR: 099 - Karosserieschlösser

Artikel.-Nr	Artikelbezeichnung	Lochabstand	Bild
<b>Aufreißschlösser</b>			
099 100 000	Aufreißschloss groß alle Busse		1
099 110 020EVO	Aufreißschloss klein Ösen vorn/hinten	90mm	6
099 110 020	Aufreißschloss klein Ösen rechts/links	27mm	2
099 110 020MAN	ersetzt in Nummer 099 110 020NEO	27mm	3
099 110 020NEO	Aufreißschloss klein Ösen rechts/links pf. MAN	27mm	4
099 110 020NEO	Aufreißschloss klein Ösen rechts/links pf. MAN	27mm	4
099 110 020NEO	Aufreißschloss klein Ösen rechts/links pf. Mercedes	27mm	4
099 110 020.1	Aufreißschloss klein Ösen vorn/hinten	93mm	5

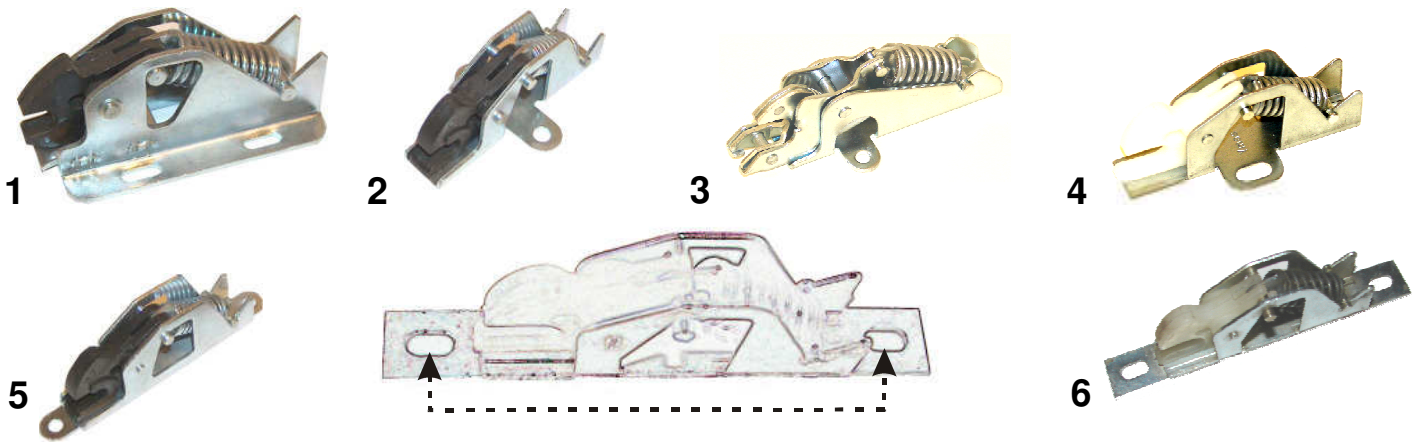

**! Von Lochmitte bis Lochmitte in mm !**

Artikel.-Nr	Artikelbezeichnung	Bild
<b>Riegelschlösser</b>		
099 120 001	Riegelschloß pf. Bodenkapsel	A

**A**



Artikel.-Nr	Artikelbezeichnung	Bild
<b>Schießzylinder</b>		
099 602 000	Schließzylinder rechts MB Actros/ Atego	1

**1**





# AGR: 099 - Schließzylinder

Artikel-Nr.	Artikelbezeichnung
099 602 8875	Schließzylinder NS8875
099 602 8875S	Schlüssel NS8875
099 602 8864	Schließzylinder NS8864
099 602 8864S	Schlüssel NS8864
099 602 8867	Schließzylinder 8867
099 602 8867S	Schlüssel NS8867
099 602 8879	Schließzylinder NS8879
099 602 8879S	Schlüssel NS8879
099 602 8888	Schließzylinder NS8888
099 602 8888S	Schlüssel NS8888



Artikel-Nr.	Artikelbezeichnung
099 900 007	Seitenklappenschloß Schließung PS200

Artikel-Nr.	Artikelbezeichnung	Maße	Bild
099 900 000	Schloßabdeckung schwarz	D=27,5/ H=10,5	1
099 900 000 1	Schloßabdeckung grau	D=24/ H=9	2
099 900 000 2	Schloßabdeckung grau pf.MB	D=32	3
099 900 000 3	Schloßabdeckung schwarz pf.MB	D=32	3



Artikel-Nr.	Artikelbezeichnung	Maße
099 600 315	Dreikant-Hohlschlüssel	7mm
099 600 316	Dreikant-Hohlschlüssel	8mm

Artikel-Nr.	Artikelbezeichnung	Maße
099 900 100	Vierkant-Hohlschlüssel	6mm
099 900 101	Vierkant-Hohlschlüssel	7mm
099 900 102	Vierkant-Hohlschlüssel	8mm
099 900 103	Vierkant-Hohlschlüssel	10mm

Artikel-Nr.	Artikelbezeichnung	Maße
099 600 155	Vierkant-Domschlüssel 7-10mm	L=65mm
099 600 156	Vierkant-Domschlüssel 7-10mm	L=95mm
099 600 157	Vierkant-Domschlüssel 7-10mm	L=125mm

# AGR: 099 606 - Haltestangen

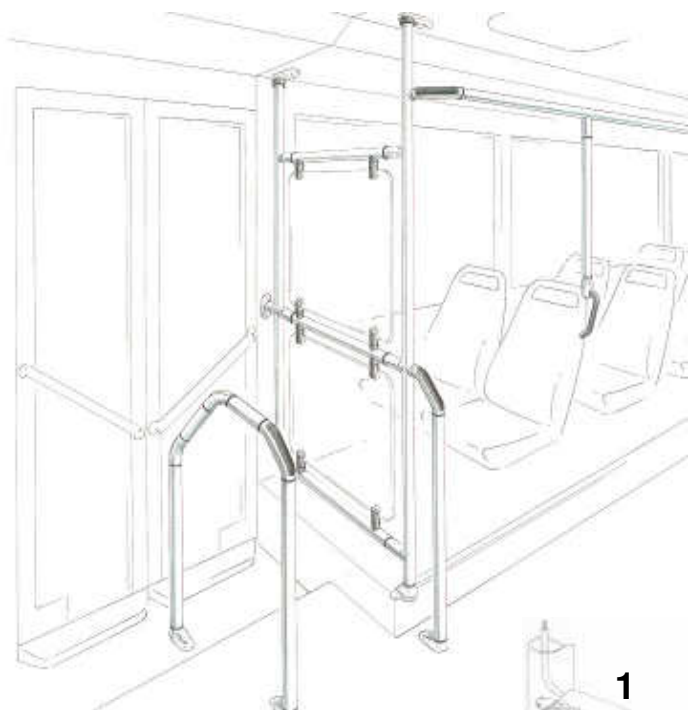

Artikel-Nr.	Artikelbezeichnung	Bild
099 606 067	T-Verbinder	1
099 606 057	45° Eckstück	2
099 606 064	Trennwandhalter	3
099 606 066	Handlaufstütze	4
099 606 068	Halteklammer Griff	5
099 606 059	90° Eckstück	6
099 606 058	90° Eckstück doppelt	7
099 606 072	Rohrverlängerung A	8
099 606 056	45° Eckstück doppelt	9
099 606 060	Deckenlager für U-Profil	10
099 606 061	Deckenlager	11
099 606 077	Distanzstück	12
099 606 062	Bodenlager	13
099 606 063	Seitenwand-Bodenlager	14
099 606 080	Bodenlager rund	15
099 606 081	Flexibles Eckstück	16
099 606 073	Rohrverlängerung B	17
099 606 079	Kinnschutz 276mm	18
099 606 078	Kinnschutz 380mm	18
099 606 075	Kinnschutz 450mm	18
099 606 074	Kinnschutz 620mm	18
099 606 085	Metallschiene für 276	19
099 606 084	Metallschiene für 380	19
099 606 083	Metallschiene für 450	19
099 606 082	Metallschiene für 620	19
099 606 076	Metallschiene 6m	19

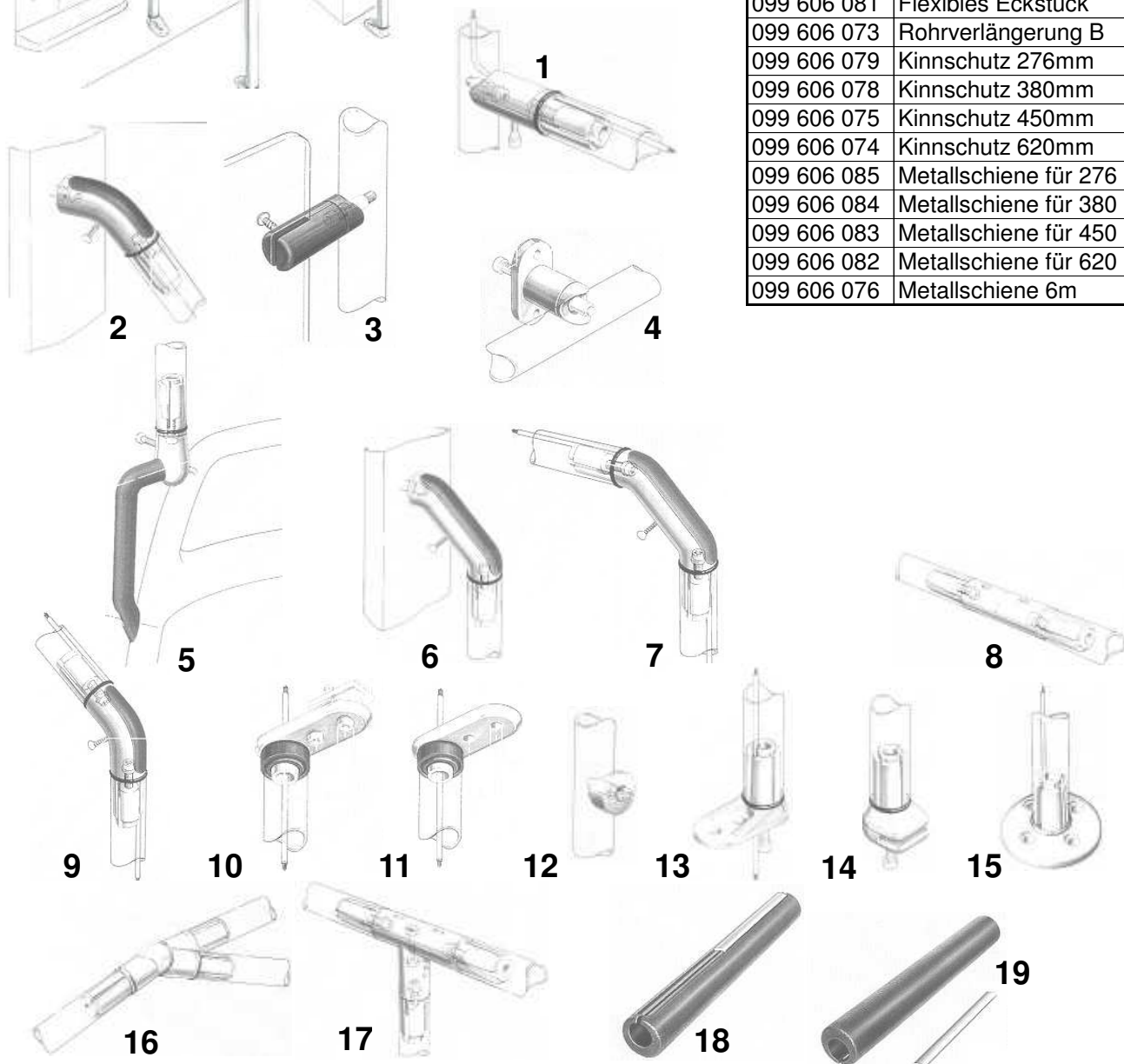

# AGR: 099 850/ 860 - Tankklappen und Zubehör

Artikel-Nr.	Artikelbezeichnung	Maße in mm	passend Fahrzeug
<b>Tankklappen</b>			
099 850 001	Tankklappe ohne Loch	225x185	
099 850 002	Tankklappe mit Loch	225x185	
099 850 003	Tankklappe ohne Loch	152x193	
099 850 004	Tankklappe mit Loch PVC	155x195	
099 850 005	Tankklappe mit Scharnier	203x190	
099 850 006	Tankklappe rund	D=200	N516-N117 Spaceliner
099 850 007	Tankklappe mit Loch	250x280	Centroliner



Artikel-Nr.	Artikelbezeichnung	passend Fahrzeug
<b>Zubehörteile Tankklappen</b>		
099 860 001	Ecke aus Kunststoff für Tankklappe	nach BM
099 860 002	Puffer für Tankklappe	nach BM
099 860 003	Feder für Tankklappe	nach BM
099 860 004	Schalter für Tankklappentür	nach BM



**Die Lang Autobus GmbH,  
ist beim Aufbau und der Reparatur  
von Unfallomnibussen auf einen  
kompetenten und zuverlässigen  
Partner in der Ersatzteilversorgung  
angewiesen.**



**Die Firma Busprofis erfüllt  
diese Voraussetzungen  
zu unserer vollsten Zufriedenheit!**

**Lang Autobus GmbH  
Industriegebiet Steinstraße 12-16  
35641 Schöffengrund – Schwalbach**

**Tel. 0049 6445 – 60 19 50  
Fax. 0049 6445 – 60 19 51  
E mail: info@lang-autobus.de  
Internet: www.lang-autobus.de**



**German Quality repair and accessories parts**

# AGR: 102 - Voith und Telma Retarder

Artikel-Nr.	Artikelbezeichnung	passend Retarder
102 000 009	Stator	Telma Retarder F301
102 000 001.2	Ausgleichsbleche	Telma Retarder F2000
102 000 001.2	Rotor-Ausgleichscheiben	Telma Retarder F2000
102 000 013	Rotorenpaar	Telma Retarder F2000
102 000 002.1	Retarder Austausch	Telma Retarder F2200
102 000 013	Rotorenpaar	Telma Retarder F2200
102 000 000	Polplattenring einzeln	Telma Retarder F2200
102 000 007	Retarder komplett Neu	Telma Retarder F2200
102 000 007.3	Ersatzspule einzeln	Telma Retarder F2200
102 000 002	Retarder Austausch	Telma Retarder F2400
102 000 001	Stator komplett mit Spulen Neu einzeln	Telma Retarder F2400
102 000 000	Polplattenring einzeln	Telma Retarder F2400
102 000 000.5	Spuleneinsatz einzeln	Telma Retarder F2400
102 000 013	Rotorenpaar	Telma Retarder F2400
102 000 003	Stator Austauschteil	Telma Retarder F2800
102 000 005	Stator Neu	Telma Retarder F3000
102 000 005.0	Zwischenflansch	Telma Retarder F3000
102 000 005.1	Stator Ausgleichsbleche F250	Telma Retarder F3000
102 000 005.2	Rotor Ausgleichscheiben	Telma Retarder F3000
102 000 005.3	SKT Schraube M14x2 L80 8.8	Telma Retarder F3000
102 000 005.4	Trep Scheibe DIAM 15x19x4,8	Telma Retarder F3000
102 000 005.5	Rotor Verschraubungssatz	Telma Retarder F3000
102 000 005.6	Rotorenpaar	Telma Retarder F3000
102 000 005.7	Polschuhplatte f.Telma Focal F272;271 (Getriebeanbau)	Telma Retarder F3000
102 000 005.9	Druckscheibe	Telma Retarder F3000
102 000 005.10	Retarder komplett Neu	Telma Retarder F3000
102 000 010	Retarder komplett Neu	Telma Retarder F3300
102 000 005.6	Rotorenpaar	Telma Retarder F3300
102 000 004	Anschlußkasten Focal 5-polig	Telma Retarder
102 000 006	Mutter selbstsichernd M12x1,5	Telma Retarder
102 000 008	Relaiskasten 24V	Telma Retarder
102 000 011	Stehbolzen M12	Telma Retarder
102 000 012	Stehbolzensatz M14x1,5 (10,9)	Telma Retarder
102 000 014	Telma Nachrüstsatz	MB Vario
102 000 015	Ventil Retardersteuerung	MB
102 000 016	Relaiskasten	Telma Retarder
102 000 017	Wärmetauscher	Telma Retarder
102 000 100	Retarderschalter 4-stufig	Telma Retarder



Artikel-Nr.	Artikelbezeichnung
014 052 327Y	Magnetventilköpfe

# First



Mit den Busprofis haben Wir ein schnellen und flexiblen Ersatzteillieferanten, auf den man sich verlassen kann, wenn es darauf ankommt.

Darauf baut die Firma First Group im Rhein Neckar!



# First



FirstGroup Rhein-Neckar GmbH  
Heinkelstr. 25 · D-67346 Speyer  
Tel. 0 62 32 / 67 09 - 0 · Fax 67 09 - 67



German Quality repair and accessories parts

## AGR: 994 902 - Reifenpannenhilfset



### **Tire Premium Seal/ Erste Hilfe Kit bei Reifenpannen**

Mit dem Tire Premium Seal gehören mühsame Radwechsel nun der Vergangenheit an.

Vermeiden Sie Radwechsel am Rande befahrener Straße, bei denen Sie vorbeifahrenden Fahrzeugen ausgesetzt sind und ggf. den fließenden Verkehr behindern. Verringern Sie die Zeit, die Sie brauchen, um eine Reifenpanne zu beheben.

Dieses innovative, latexfreie Reifendichtmittel wird mit Hilfe der Druckluftanlage des Fahrzeugs, in den Reifen eingespritzt, dichtet von innen Löcher von bis zu 10mm Durchmesser zuverlässig ab und ermöglicht eine unverzügliche Weiterfahrt.

Das Tire Premium Seal Pannenset beinhaltet ein Ventileinsatzdreher-Set, welches Ihnen ein schnelles und einfaches Entfernen des Ventileinsatzes und das Befüllen des Reifens mit Tire Premium Seal durch den Ventilhalss ermöglicht. Damit wird ein geschlossenes System zwischen Reifen und Dichtmittelbehälter geschaffen, das verhindert, dass die Restluft beim Entfernen des Ventileinsatzes entweicht und sich der Reifen von der Felge löst.

### **Zugelassen bis 80Km/h**

Das Reifendichtmittel wurde von den renomiertesten Fahrzeugherstellern getestet, und die Dekra hat das Produkt zertifiziert.

Das Reifendichtmittel dient als Pannenhilfe und ist keine endgültige Reparatur des Reifens. Eine endgültige Reparatur des Reifens muss spätestens nach 1000km bzw. 14 Tagen durch einen Fachbetrieb erfolgen.

Tire Premium Seal ist umweltfreundlich und wasserlöslich.

Ist der Zeitpunkt für eine dauerhafte Reparatur gekommen, kann Tire Premium Seal mit Tüchern entfernt werden. Reste können mit Wasser abgewaschen und über die Kanalisation entsorgt werden. Nationale und regionale Entsorgungsvorschriften sind zu beachten.

**Pannenset - Artikelnummer = 994 902 006**



AK GmbH

Mitglied in folgenden Verbänden:

**V D O B**

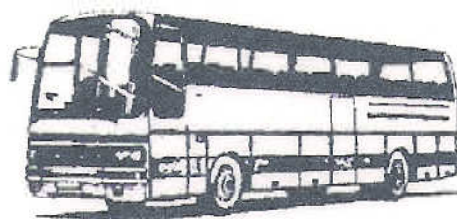

Verband der Omnibusunternehmer des Landes Brandenburg e.V.



**LBO • Landesverband Bayerischer  
Omnibusunternehmen e.V.**

Verband Mitteldeutscher  
Omnibusunternehmer e.V.

**MDO**



**Verband Mecklenburg-Vorpommerscher  
Omnibusunternehmen e.V.**



German Quality repair and accessories parts



Verkaufsbüro Berlin  
Berliner Str.7a, 13127 Berlin  
Tel: 030/911499-0  
Fax: 030/911499-23

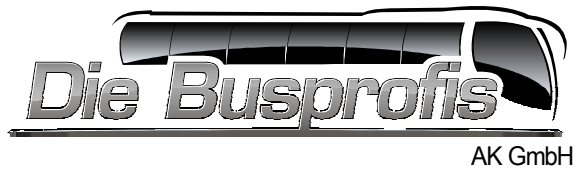

# Gewährleistungsantrag Nr.

--	--	--	--	--	--	--	--

Die Busprofis, AK GmbH, Berliner Str.7a/ D-13127 Berlin

<b>Garantieantrag an Hersteller/ Lieferant</b>	
Firma:	
Straße:	
PLZ:	Ort:

Ku.-NR. \_\_\_\_\_ Verkäufer \_\_\_\_\_

Art.-NR. \_\_\_\_\_ Menge \_\_\_\_\_

Lieferschein Lieferant Nr.: \_\_\_\_\_

Reklamationsdatum Kunde: \_\_\_\_\_

Eigene Auftragsnummer \_\_\_\_\_ Fahrzeughersteller/ Typ \_\_\_\_\_

Datum Einbau Kunde: \_\_\_\_\_ Datum Ausbau Kunde: \_\_\_\_\_

km-Stand des Schadteils: \_\_\_\_\_ km-Stand Fahrzeug gesamt bei Ausbau: \_\_\_\_\_

Beanstandungsgrund (genaue Beschreibung): \_\_\_\_\_  
\_\_\_\_\_  
\_\_\_\_\_

Anlagen: \_\_\_\_\_

Ordnungsgemäßer und fristgemäßer Eingang der Reklamation: ja  nein

Eingang ZL: \_\_\_\_\_ Ausgang ZL zu Lieferant: \_\_\_\_\_ Versandart: \_\_\_\_\_

Eingang ZL vom Lieferant: \_\_\_\_\_ Ausgang an Kunden: \_\_\_\_\_ Versandart: \_\_\_\_\_

### Garantieentscheidung:

anerkannt       Gutschrift       kostenl.Ersatz       Reparatur

Kulanz       abgelehnt       Rückversand       Rückbelastung

Aufwandskosten bei abgelehnter Reklamation \_\_\_\_\_ Re.-Nr. \_\_\_\_\_

Begründung/ Sonstiges \_\_\_\_\_

1.Lieferant / 2.Kunde/ 3.Gewährleistungsabteilung QM/PM Busprofis/ 4.Buchhaltung Busprofis

**Die Busprofis AK GmbH**  
**Allgemeine Geschäftsbedingungen**

**§ 1 - Allgemeines**

(1) Alle Angebote erfolgen auf der Grundlage der nachstehenden Lieferungsbedingungen. Diese liegen allen Angeboten und Vereinbarungen zugrunde und gelten durch Auftragserteilung oder Annahme der Lieferung für die Dauer der gesamten Geschäftsverbindung als anerkannt.

Abweichende Bedingungen, die nicht ausdrücklich schriftlich anerkannt sind, sind für den Verkäufer unverbindlich, auch wenn ihnen nicht ausdrücklich widersprochen wurde.

(2) Mündliche Abreden außerhalb dieses Vertrages sind nicht abgeschlossen.

Der Vertrag wird erst geschlossen, durch unsere schriftliche Auftragsbestätigung.

(3) Die nachfolgenden Bedingungen gelten ausschließlich gegenüber Unternehmern gemäß § 14 BGB.

Bei abweichenden Allgemeinen Geschäftsbedingungen des Vertragspartners gelten unsere AGB auch dann, wenn wir nicht ausdrücklich widersprechen.

Abweichungen gelten nur dann, wenn der Vertragspartner in einem besonderen Schreiben ausdrücklich darauf hingewiesen hat und die Abweichung von uns ausdrücklich schriftlich anerkannt wurde.

(4) Unsere Angebote sind stets freibleibend, sofern sich aus der Auftragsbestätigung nichts anderes ergibt.

**§ 2 - Preise sowie Zahlungsbedingungen**

(1) Sofern sich aus der Auftragsbestätigung nichts anderes ergibt, gelten die Preise ab Werk ausschließlich Transportverpackung; diese wird gesondert in Rechnung gestellt.

(2) Die gesetzliche Mehrwertsteuer ist nicht in den Preisen eingeschlossen; sie wird in gesetzlicher Höhe am Tag der Rechnungsstellung in der Rechnung gesondert ausgewiesen.

(3) Der Kaufpreis und Preise für Nebenleistungen sind bei Übergabe des Kaufgegenstandes und Aushändigung oder Übersendung der Rechnung zur Zahlung fällig.

(4) Der Abzug von Skonto bedarf besonderer schriftlicher Vereinbarung.

(5) Von der Aufrechnung oder vom Zurückbehaltungsrecht kann der Käufer nur wegen eigener von uns nicht bestrittener oder rechtskräftig festgestellter Forderungen gebrauch machen.

(6) Zahlungen haben - sofern ausdrücklich nicht etwas anderes vereinbart worden ist - sofort nach Rechnungserhalt ohne Abzug zu erfolgen. Gerät der Käufer in Zahlungsverzug, so sind wir berechtigt, sämtliche Forderungen fällig zu stellen. Fällige Geldforderungen sind mit 8% über dem Bankzinssatz zu verzinsen, sofern das zugrunde liegende Geschäft ein Handelsgeschäft darstellt. Andernfalls gelten die gesetzlichen Verzugsregeln. Die Geltendmachung eines weitergehenden Schadens bleibt vorbehalten.

(7) Maßgeblich für die Rechtzeitigkeit der Zahlung ist der Zahlungseingang bei uns.

(8) Bei negativen Auskünften oder Informationen über die Kreditwürdigkeit oder Zahlungsfähigkeit des Bestellers, insbesondere Überschreitungen des Zahlungszieles, können wir Vorauszahlung oder Stellung einer Sicherheit oder Lieferung gegen Nachnahme verlangen.

**§ 3 - Lieferung**

(1) Von uns einzuhaltende Liefertermine und Lieferfristen sind freibleibend, sofern nicht ein bestimmter Liefertermin vereinbart wurde. Eine Lieferfrist wird von uns eingehalten, wenn die Ware bis zum Ablauf der Frist das Werk/ Lager verlassen hat oder die Versandbereitschaft angezeigt wurde.

(2) Die Versendung der Ware erfolgt auf Gefahr und Kosten des Käufers.

(3) Werden wir auf Grund eines Umstandes, den wir zu vertreten haben, daran gehindert, die Kaufsache zum vereinbarten Termin oder innerhalb der vereinbarten Frist zu liefern (Lieferverzug), dann hat der Käufer Anspruch auf Erstattung des Verzugschadens. Der Schadensersatzanspruch ist der Höhe nach beschränkt auf maximal 15% des für die Lieferung des Teils, dessen Lieferverzug zum Schaden geführt hat, vereinbarten Kaufpreises. Das gilt nicht für Vorsatz und grobe Fahrlässigkeit.

Der Anspruch auf Verzugschaden ist ausgeschlossen, wenn er auf von uns nicht vorhersehbaren Hindernissen beruht, insbesondere Arbeitskämpfen, Liefersperrern, Naturereignissen und behördlichen Maßnahmen sowie kriegerischen oder ähnlichen Maßnahmen.

(4) Höhere Gewalt und Ereignisse, die der Verkäufer ohne eigenes Verschulden vorübergehend daran hindern, die Kaufsache zum vereinbarten Termin oder innerhalb der vereinbarten Frist zu liefern, berechtigen den Verkäufer die Lieferung oder Leistung um die Dauer der Behinderung zuzüglich einer angemessenen Anlaufzeit hinauszuschieben. Führen entsprechende Störungen zu einem Leistungsaufschub von mehr als vier Monaten kann der Käufer vom Vertrag zurücktreten. Andere Rücktrittsrechte bleiben davon unberührt.

(5) Der Käufer ist zur Annahme der Kaufsache verpflichtet. Kommt der Käufer in Annahmeverzug, so ist der Verkäufer berechtigt, Ersatz des ihm hieraus entstehenden Schadens zu verlangen.

Für die Lagerkosten während des Verzugszeitraumes werden pauschal 0,5% des für die Lieferung des Teils, hinsichtlich dessen sich der Käufer in Annahmeverzug befindet, vereinbarten Kaufpreises je Kalendermonat berechnet. Der Käufer hat einen niedrigeren Schaden nachzuweisen.

Weitergehende Schadensersatzansprüche von unserer Seite wegen des Annahmeverzuges bleiben unberührt.

(6) Konstruktions- oder Formänderungen, Abweichungen im Farbton sowie Änderungen des Lieferumfangs seitens des Herstellers bleiben während der Lieferzeit vorbehalten, sofern die Änderungen oder Abweichungen unter Berücksichtigung der Interessen des Verkäufers für den Käufer zumutbar sind.

Sofern der Verkäufer oder Hersteller zur Bezeichnung der Bestellung oder des bestellten Kaufgegenstandes Zeichen oder Nummern gebraucht, können allein daraus keine Rechte im Hinblick auf die Konkretisierung des Kaufgegenstandes oder des Lieferumfangs hergeleitet werden.

(7) Teillieferungen sind möglich.

#### **§ 4 - Gefahrübergang**

(1) Die Gefahr des zufälligen Untergangs und der zufälligen Verschlechterung der Sache geht mit deren Übergabe auf den Käufer über.

(2) Für den Fall, daß der Käufer kein Verbraucher ist, geht die Gefahr bei Versendung der Sache auf den Käufer über, wenn die Sache an die den Transport ausführende Person übergeben wird oder wenn die Ware zwecks Versendung das Lager des Verkäufers verlassen hat.

(3) Verzögert sich der Versand auf Grund von Umständen, die wir nicht zu vertreten haben, so geht die Gefahr vom Tage der Anzeige der Versandbereitschaft an auf den Besteller über.

#### **§ 5 - Sachmangelhaftung**

(1) Die Verjährungsfrist für Sachmängel beträgt bei neu hergestellten Teilen sowie bei AT-Teilen (Austauschteilen) 1 Jahr ab Rechnungsdatum.

Gebrauchte Sachen werden unter Ausschluss jeglicher Sachmängelansprüche geliefert.

(2) Die Ansprüche auf Mangelbeseitigung des Käufers sind vorrangig auf einen Nacherfüllungsanspruch, d.h. Nachbesserungs- oder Ersatzlieferungsanspruch, beschränkt. Bei Fehlschlagen der Nachbesserung oder Ersatzlieferung kann der Käufer Minderung verlangen oder vom Vertrag zurücktreten.

Die Nachbesserung ist fehlgeschlagen, wenn und soweit eine uns zur Nacherfüllung gesetzliche Frist ergebnislos verstrichen ist. Die Voraussetzungen für die Ausübung des Rücktrittrechts bestimmen sich nach § 323 BGB.

(3) Wir haften nach den gesetzlichen Bestimmungen, sofern der Käufer Schadenersatzansprüche geltend macht, die auf Arglist, Vorsatz oder grobe Fahrlässigkeit, einschließlich Arglist, Vorsatz oder grober Fahrlässigkeit unserer Vertreter oder Erfüllungsgehilfen beruhen. Soweit uns keine vorsätzliche Vertragsverletzung angelastet wird, ist die Haftung auf den vorhersehbaren, typischerweise eintretenden Schaden begrenzt.

Sofern der Schadenersatzanspruch auf einer schuldhaft unterlassenen Mangelbeseitigung beruht, ist er im Hinblick auf Ein- und Ausbaurkosten der Höhe nach auf die entsprechenden Sätze der DAT/Schwacke-Liste begrenzt. Im übrigen ist die Schadenersatzhaftung ausgeschlossen; insoweit haften wir insbesondere nicht für Schäden, die nicht am Lieferungsgegenstand entstanden sind, es sei denn es handelt sich dabei um eine Verletzung von Leben, Körper und/oder Gesundheit.

(4) Im Fall der Nachbesserung sind wir verpflichtet, alle zum Zwecke der Mangelbeseitigung erforderlichen Aufwendungen insbesondere Transport-, Wege-, Arbeits- und Materialkosten zu tragen.

Gegenüber Nichtverbrauchern gilt dies nur, soweit sich die Kosten nicht dadurch erhöhen, daß die Kaufsache an einen anderen Ort als den Erfüllungsort verbracht wurde.

(5) Ansprüche auf Mangelbeseitigung hat der Käufer bei uns geltend zu machen.

Etwaige Beanstandungen wegen falscher oder unvollständiger Lieferung oder wegen sofort erkennbarer Mängel sind ausgeschlossen, wenn Sie nicht unverzüglich am Liefertag bei uns schriftlich angezeigt werden.

Hierfür gilt der Anliefernachweis des jeweiligen Transportunternehmens.

(6) Im Fall eines Mangels, der auf einer fehlerhaften Montageanleitung beruht, besteht unsere Verpflichtung zur Sachmangelhaftung nur, wenn die Montage bzw. der Einbau der verkauften Sache im übrigen fachkundig durchgeführt wurde. Die fachkundige Durchführung hat der Käufer darzulegen und zu beweisen. Entsprechendes gilt für vom Käufer ohne unsere Zustimmung eigenmächtig vorgenommenen Änderungen an der Ware.

(7) Erweist sich die Mängelrüge des Käufers als unbegründet, hat er uns alle unsere zur Untersuchung des Mangels und versuchten Mängelbeseitigung entstandenen Aufwendungen zu erstatten.

#### **§ 6 - Unternehmerrückgriff bei Verkauf an gewerbliche Wiederverkäufer**

(1) Wenn der Käufer die verkäufliche Sache im Rahmen seines gewerblichen Betriebes an einen Verbraucher weiterverkauft und diese Sache als Folge ihrer Mangelhaftigkeit zurücknehmen oder den Kaufpreis mindern mußte, so kann der Käufer von uns seine Sachmangelhaftungsansprüche ohne Fristsetzung geltend machen.

(2) Der Käufer kann zudem Ersatz der Aufwendungen verlangen, die er im Verhältnis zum Verbraucher zu tragen hatte, wenn der vom Verbraucher geltend gemachte Mangel bereits beim Übergang der Gefahr auf den Käufer vorhanden war. Aufwendungen sind insbesondere Transport-, Wege-, Arbeits- und Materialkosten.

(3) Der Käufer hat im Rahmen dieses Unternehmerrückgriffs keinen Anspruch auf Schadenersatz.

### § 7 - Eigentumsvorbehalt

(1) Die Kaufsache bleibt bis zum Ausgleich der dem Verkäufer aufgrund des Kaufvertrages zustehenden Forderungen unser Eigentum. Ist der Käufer ein Kaufmann im Sinne des HGB behalten wir uns das Eigentum an allen Liefergegenständen bis zum Eingang aller Zahlungen aus der Geschäftsbeziehung vor.

(2) Der Käufer ist berechtigt, die Liefergegenstände im ordentlichen Geschäftsgang weiter zu verkaufen, er tritt uns jedoch bereits jetzt alle Forderungen in Höhe des Faktura-Endbetrages der von ihm geschuldeten Kaufpreisforderung (einschließlich Umsatzsteuer) ab, die ihm aus der Weiterveräußerung gegen seine Abnehmer oder Dritte erwachsen, unabhängig davon, ob die Liefergegenstände ohne oder nach Verarbeitung weiter verkauft worden sind. Zur Einziehung dieser Forderungen bleibt der Käufer auch nach der Abtretung ermächtigt. Unsere Befugnis, die Forderungen selbst einzuziehen, bleibt hiervon unberührt.

Wir verpflichten uns, die Forderungen nicht selbst einzuziehen, solange der Käufer seinen Zahlungsverpflichtungen vertragsgemäß nachkommt. Unabhängig davon sind wir zum Forderungseinzug berechtigt, wenn über das Vermögen des Käufers die Eröffnung des Insolvenzverfahrens beantragt wurde oder in sonstiger Weise eine Verschlechterung der wirtschaftlichen Verhältnisse des Käufers bekannt wird. Ist einer der letztgenannten Umstände eingetreten, hat der Käufer auf unser Verlangen uns gegenüber alle Angaben zu machen, die zum Einzug der abgetretenen Forderung erforderlich sind und die dazugehörigen Unterlagen auszuhändigen sowie den betreffenden Schuldner (Dritten) die Abtretung mitzuteilen.

Von dem Käufer auf Grund seiner Einzugsermächtigung eingezogene Forderungen sind von ihm bis zur vollständigen Bezahlung unseres Kaufpreises getrennt von seinem Vermögen auf einem Treuhandkonto zu unseren Gunsten zu verwahren.

(4) Für den Fall, daß der Wert unserer Sicherheiten die zu sichernden Forderungen um mehr als 20% übersteigt sind wir verpflichtet, die ihm zustehenden Sicherheiten auf Verlangen des Käufers insoweit freizugeben. Die Auswahl der freizugebenden Sicherheiten obliegt uns.

### § 8 - Vertragsbruch

Wird der Vertrag aus vom Besteller zu vertretenden Gründen vorzeitig beendet, dann kann der Verkäufer eine Vertragsstrafe von 20% des Kaufpreises fordern.

Die Geltendmachung des darüber gehenden Schadens des Verkäufers bleibt davon unberührt.

### § 9 - Gerichtsstand -Erfüllungsort

(1) Erfüllungsort ist der Ort unseres Geschäftssitzes.

(2) Sofern es sich bei dem Käufer um einen Kaufmann im Sinne des HGB, eine juristische Person des öffentlichen Rechts oder um öffentlich-rechtliches Sondervermögen handelt, ist der Gerichtsstand der Ort unseres Geschäftssitzes (Berlin-Pankow). Wir sind aber berechtigt, den Käufer auch an seinem Wohnsitzgericht zu verklagen.





Anfahrt vom Norden:

A24

- Kreuz Havelland gerade vorbei
- Kreuz Reinickendorf gerade vorbei
- bis Kreuz Pankow dann rechts ab -erste Abfahrt
- Schönerlinder Straße ab -rechts Richtung stadteinwärts
- dann immer gerade aus ca 2,5km -linker Hand ein Bauhaus
- daran vorbei -die Straßenbahn fährt jetzt in der Mitte der Straße,
- rechts ist ein Ford Autohaus - die Straße macht eine Rechtskurve
- hinter der Kurve rechts - geschafft Sie sind bei den Busprofis.

Anfahrt von Süden erste Möglichkeit:

(Für Omnibusse empfohlen)

- am Schönefelder Kreuz Richtung Frankfurt Oder halten
- am Dreieck Spreeau Richtung Hamburg
- dann weiter wie in der Beschreibung oben "Norden"

Anfahrt von Süden (kürzer aber quer durch Berlin):

- nach Raststätte Michendorf rechts auf die Stadtautobahn
- A100 abbiegen -über Avus -Richtung Wedding bis die
- Autobahn zu Ende ist -dann immer gerade aus -
- Seestraße -Bornholmer Str. / Ecke Schönhauser Alle links
- in die Schönhauser Alle abbiegen (unter der U-Bahn hindurch)
- Schönhauser Allee Richtung Stadtauswärts, dann weiter
- halbrechts in die Berliner Str. - immer geradeaus S-Bahnhof
- Pankow unter S-Bahnbrücke hindurch -Pankow Kirche
- rechts abbiegen in die Damerowstraße -jetzt nur immer der
- Hauptstraße folgen -Rechterhand S-Bahnhof Pankow-Heinersdorf
- immer geradeaus der Hauptstraße folgen -jetzt sind Sie auf
- der Pasewalker Straße die dann zur Berliner Straße wird
- die Straßenbahn fährt jetzt in der Mitte der Fahrbahn
- die Berliner Straße macht jetzt mit der Straßenbahn eine
- leichte Linkskurve -hinter dieser Kurve wenden und die Kurve
- zurückfahren -Sie haben es geschafft rechterhand befinden
- sich die Busprofis.

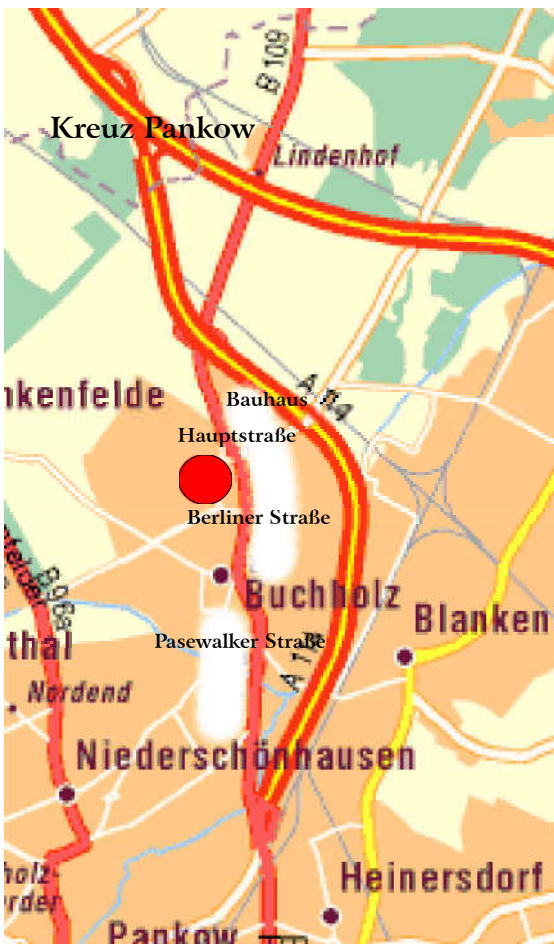

# Die Busprofis

AK GmbH



Omnibusersatzteile für Profis  
[www.DieBusprofis.de](http://www.DieBusprofis.de)