

Die Busprofis

AK GmbH

Klimaersatzteile

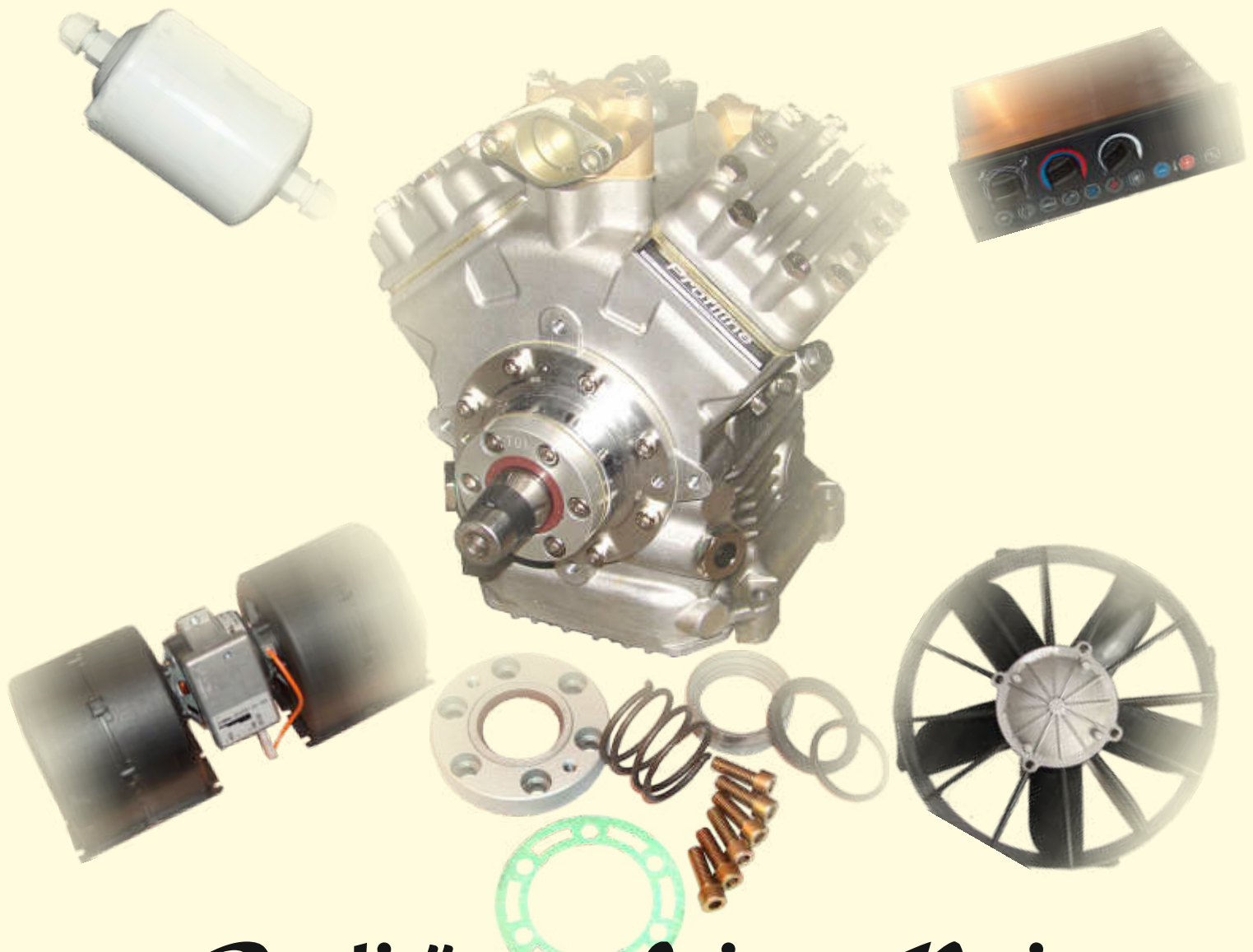

Qualität zu Spitzen Preisen

Omnibusersatzteile für Profis
www.DieBusprofis.de

Ihre Ansprechpartner im Überblick



Ihre Ansprechpartner im Überblick

Buchhaltung

Frau Kleemann Tel:033056/2873-38
Fax:033056/2873-40
Buchhaltung@diebusprofis.de



Geschäftsleitung:

Herr Kleemann Tel:033056/2873-26
Fax:033056/2873-21
Funk:0170/5522724
Kleemann@diebusprofis.de



Herr Michael Kleemann

Bestellungen online Tel:033056/2873-30
Fax:033056/2873-23
Funk:0171/3761224
M.Kleemann@diebusprofis.de



Öffnungszeiten: Mo-Fr. 7.30Uhr -18.00Uhr

Außerhalb der Geschäftszeiten besteht ein Notdienstsystem über die angegebenen Funknummern auch Sonntags sowie Feiertags.

Zentrallager Berlin

Versand: Herr Daue Tel:033056/2873-09
Fax:033056/2873-08



AGR: 018 000 - Pressostate-Druckschalter pf.Sütrak Klima



Klima (Ersatzteile für Konvekta- / Webasto- & Sütrakklimateanlagen)			
Artikel-Nr.	Artikelbezeichnung	Klimaanlage	Bild
018 000 001	Niederdruckschalter Kabel 3-polig (neue Version)	Sütrak	A
018 000 006	Niederdruckpressostat Innengewinde mit Kabelanschluß blau 2-Polig	Sütrak	B
018 000 007	Hochdruckpressostat Innengewinde mit Kabelanschluß schwarz 2-Polig	Sütrak	C
018 000 008	Hochdruckschalter Innengewinde für Lüftersteuerung mit Kabelanschluß blau	Sütrak	D
018 000 011	Hochdruckschalter 3-polig	Sütrak	E
018 000 016	Niederdruckpressostat Stecker 3-polig	Sütrak	F

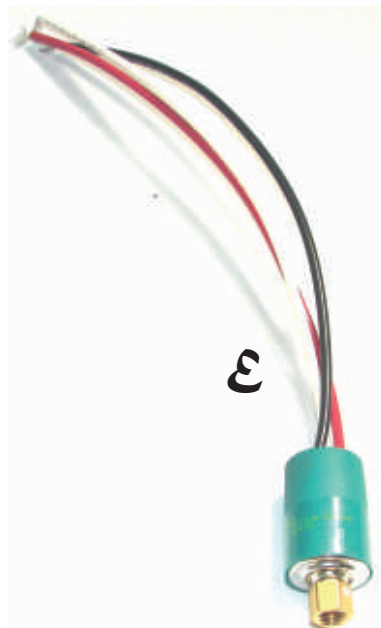



Klima (Ersatzteile für Konvekta- / Webasto- & Sütraklimaanlagen)			
Artikel-Nr.	Artikelbezeichnung	Klimaanlage	Bild
018 000 002	Hochdruckpressostat Außengewinde	Konvekta	G
018 000 003	Niederdruckpressostat Außengewinde	Konvekta	H
018 000 004	Hochdruckpressostat Innengewinde	Konvekta	I
018 000 005	Niederdruckpressostat Innengewinde	Konvekta	J
018 000 009	Hockdruckschalter pf.Tourliner, LionsCoach (R07/R08)	Konvekta	K
018 000 009.1	Niederdruckschalter pf.Tourliner, LionsCoach (R07/R08)	Konvekta	L





M



N



O



P

Klima (Ersatzteile für Konvekta- / Webasto- & Sütraklimaanlagen)			
Artikel-Nr.	Artikelbezeichnung	Klimaanlage	Bild
018 000 018	Hochdruckwächter (22bar 24V innengewinde) pf.MB O580 / Setra 300er Serie	Webasto	M
018 000 019	Niederdruckwächter (0,5bar 24V innengewinde) pf.MB O580 / Setra 300er Serie	Webasto	N
018 000 022	Hochdruckwächter G63 (3-Polig innengewinde) pf.O350 Tourismo mit Top 2002	Webasto	O
018 000 023	Niederdruckwächter G60 (3-Polig innengewinde) pf.O350 Tourismo mit Top 2002	Webasto	P
018 000 024	Druckschalter G63-P9015 (22,5bar innengewinde)	Webasto	Q
018 000 025	Hochdruckwächter G63 (23bar 24V innengewinde) pf.MB O350 ab 10/98 mit FKX40 / O405/ O530 Citaro pf.MAN A01/ A03/ A04/ A10er / A20er	Webasto	R
018 000 026	Niederdruckwächter G60 (0,5bar 24V innengewinde) pf.MB O350 ab 10/98 mit FKX40 / O405/ O530 Citaro pf.MAN A01/ A03/ A04/ A10er / A20er	Webasto	S



Q



R



S

Bader Klimacenter	
Bezeichnung	Artikel-Nr.
Klimacenter KR451/L Vers.3.14	018 002 001
Klimacenter mit allen Steckern	018 002 003
Klimaregler Bedienteil KR492	018 002 004
Klimacenter KR486	018 002 005
Klimaregler KR485.1	018 002 006
Klimacenter digital	018 002 007
Frontboxbedienteil	018 002 009
Klimaregler KR495	018 002 008
Klimaanlagerregler KR401	018 002 010
Steuergerät Wasserstation	018 002 011
Kontrollcenter Frontboxsteuerung	018 002 012
Bedienteil Steuergerät ZSB	018 002 013
Bedienteil Klimacenter	018 002 014
Klimasteuerung KS100	018 500 010
Leiterplatte Heckmodul 2 (N516)	018 002 101
Can-Leistungsknoten 1360.2	018 002 102
Klimaregler Oberdeck	018 002 103
Klimaregler Unterdeck	018 002 104
Notschaltermodul Cityliner	018 002 105
Digitales Speichermodul	018 002 106
Steuergerät Dach ZSB	018 002 107



Klimaregelsystem Linienbus

Übersicht

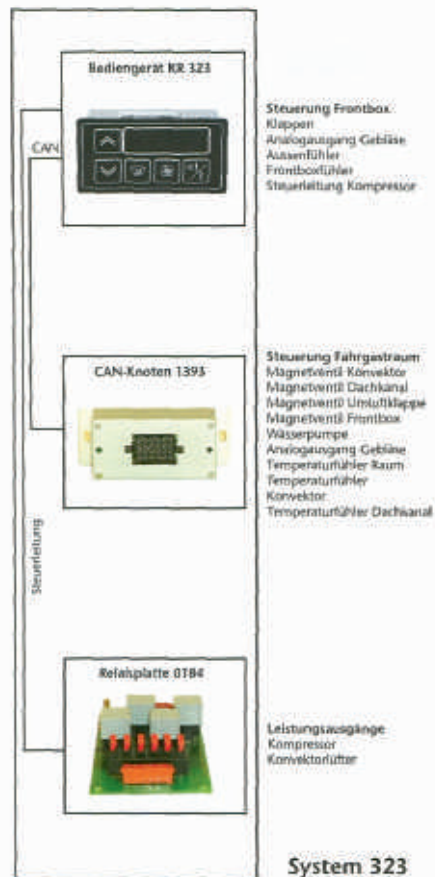

Klimaregelsystem Reisebus

Übersicht

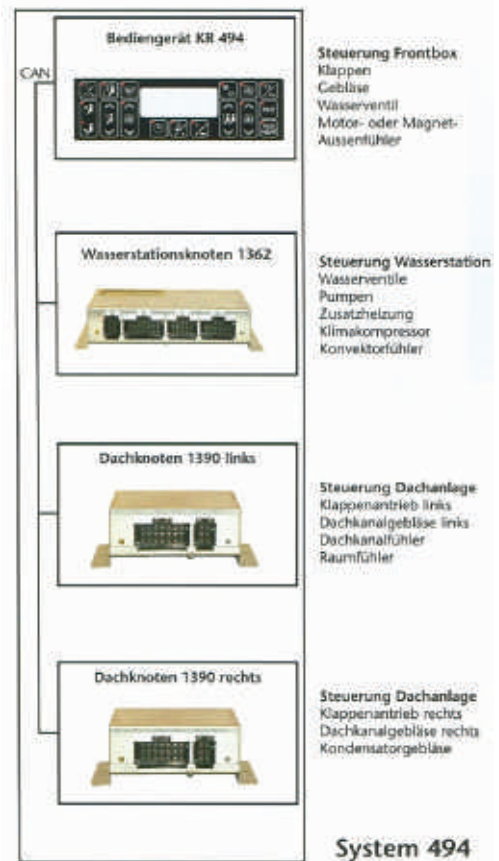

AGR: 018 002 100 - Temperaturfühler

Klima (Ersatzteile für Klimaanlage)			
Artikel.-Nr	Artikelbezeichnung	passend	Bild
018 002 108	Außentemperaturfühler pf.Klimaanlage	Neoplan Euro-City-Starliner	1
018 002 109	Innentemperaturfühler roter Punkt (Körbchenfühler)	verschiedene Baumuster	2
018 002 110	Innentemperaturfühler schwarz	Neoplan	3
018 002 114	Innentemperaturfühler grüner Punkt (Körbchenfühler)	pf.Sütrak	4
018 002 115	Innentemperaturfühler weißer Punkt (Körbchenfühler)	pf.Sütrak	5
018 002 116	Temperatur-/ Einschraubfühler mit Stecker IKV	pf.Sütrak	6
018 180 008	Temperaturfühler Vereisung Konvekta	pf.Konvekta	7

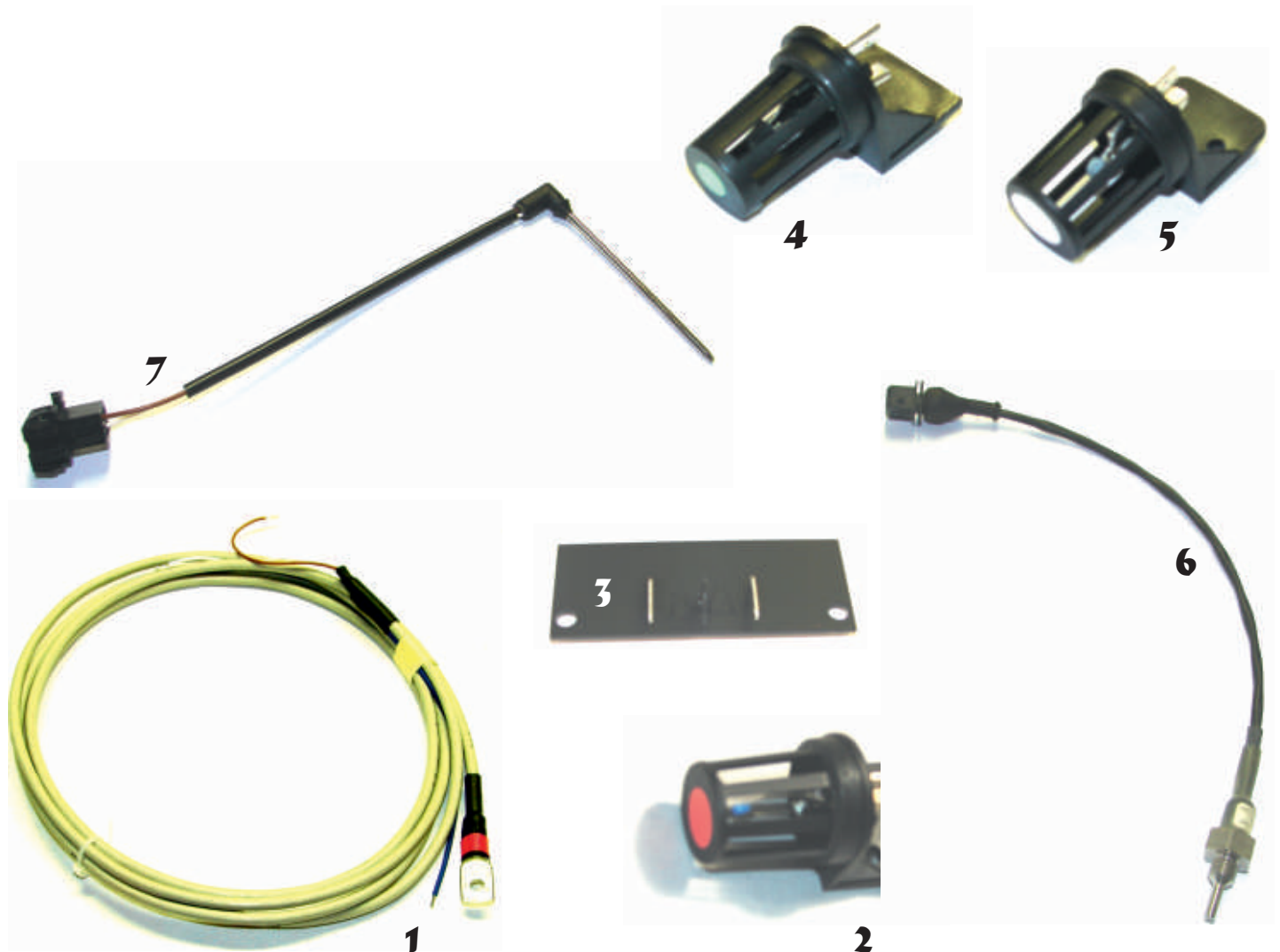

Klima (Ersatzteile für Klimaanlage)			
Artikel.-Nr	Artikelbezeichnung	passend	Bild
018 003 000	Magnetventil Ansteuerung Umluftklappen Klima (86mAmp)	Neoplan/ MAN	1
018 003 001	4/2 Wegeventil 24V (2W/ 0-10bar)	pf.S315HD	2
018 003 002	Luftzylinder f.Umluftklappe (DN20/ Hub 50mm/ L=150mm)	Sütrak	3
018 003 003	Luftzylinder pf.Umluftklappe (4 Anschlüsse)	Setra	4
018 003 004	3/2 Wegeventil 24V (105mA/ 3-10bar)	MAN	ohne



1



2



3



4

ARG: 018 004 - Klima/ Wabco-ATR

Bezeichnung	passend	Bild	Artikel-Nr.
ATR Elektrisches Bedienteil	Setra 300er Serie	2	018 004 001
ATR Fahrgastraumbedienteil	Setra 300er Serie	3	018 004 002
ATR Bugschrankbedienteil	Setra 300er Serie	1/3	018 004 002
ATR Bedienteil allgemein	MAN Stadtbuss	4	018 004 003
ATR Bedienteil	MAN Überlandbus	5	018 004 004
ATR Bedienteil allgemein	Bova	6	018 004 005
Sensor Außentemperatur	alle	7	018 004 100
Sensor Wassertemperatur	alle	8	018 004 101
Sensor Luftaustritt	Setra 300er Serie	9	018 004 000.1
Temperaturfühler Dachklima Konvekta	Solaris Urbino18	9	018 004 000.1
Sensor Luftaustritt	Setra 300er Serie	10	018 004 001.1
Wasserventil mit Schrittmotor	für Bugschrank	11	018 004 102
Wasserventil mit DC-Motor		12	018 004 103

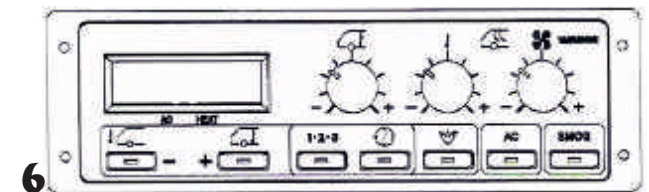
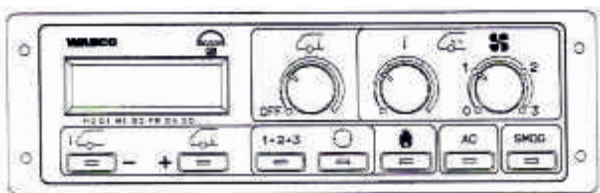
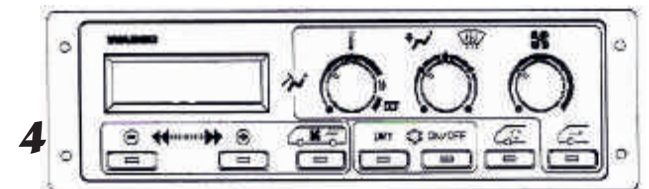
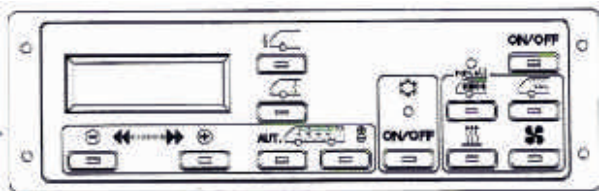
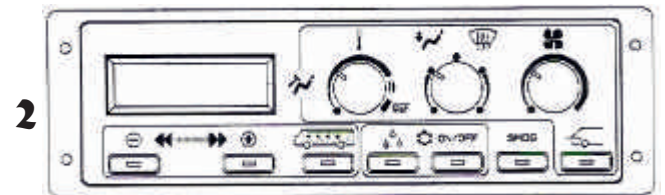
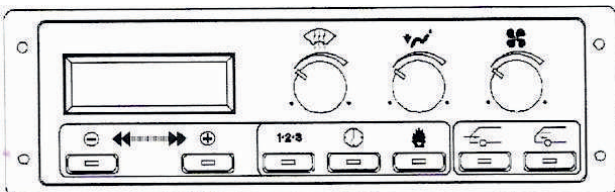
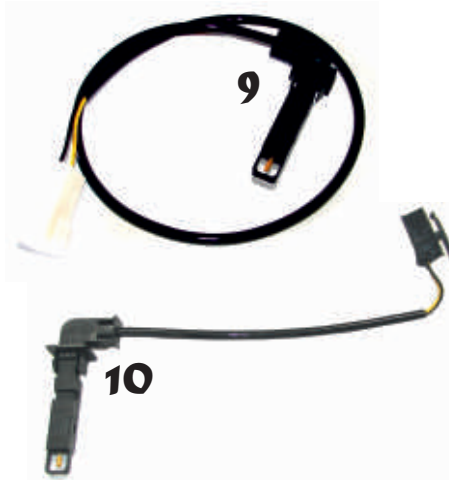

AGR: 018 046 - Dämpfer für Klima

Klimaspannrolle bei MAN Gasmotor			
Artikel-Nr.	Artikelbezeichnung	passend Fahrzeug	Bild
049 100 021	Spannrolle	Neoplan N3016/ 4411-Gas	1
049 100 021.1	Lager	Neoplan N3016/ 4411-Gas	2
049 100 021.2	Imbußschraube	Neoplan N3016/ 4411-Gas	3
049 100 021.3	Scheibe	Neoplan N3016/ 4411-Gas	4
049 100 021.4	Hülse Lager	Neoplan N3016/ 4411-Gas	5
049 100 021.5	Mutter für Spanneinheit	Neoplan N3016/ 4411-Gas	6

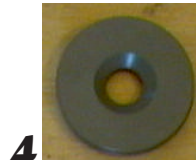
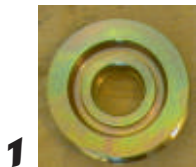

Artikel-Nr.	Artikelbezeichnung	passend Fahrzeug	Bild
061 565 592	Kugellager für Spannbock	O350 Turismo	A
049 101 011	Spannbock komplett	(OM401, 402, 441, 442)	B



Stoßdämpfer für Keilriemenspannung pf.Klimaanlage			
Artikel-Nr.	passend Fahrzeug	Ausführung	Bild
049 100 003	pf.MB O350/ 404	mit 10mm Gelenkauge	1
049 100 003.1	pf.MB O404	mit 12mm Gelenkauge	2
018 046 003	Spannzylinder für Klimariemen 10bar doppelwirkend		3
018 046 001	pf.MB Klimariemen		4
018 046 002	pf.MB O404 (bei Kovekta-Klima)		6
046 046 004	pf.Neoplan (ohne Anschlußplatten)	L=235/ D=55	5
018 046 008	pf.MB O340-350 Euro2 mit OM402 Bj.96		7
049 101 006	pf.D0826		8
018 046 000	pf.MB O350/ 404 (mit Süttrak-Klima)		9
018 046 004	pf.Setra S228DT/ S315er (Ausführung doppelwirkend)	L=270/ D=45	10

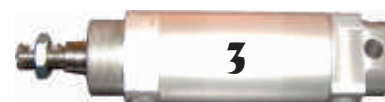

Klima (Klimakompressoren 4-Zylinder Original Bock)

Artikel-Nr.	Artikelbezeichnung
018 100 407.1	Bock 4-Zylinder V-Kompressor FKX40-470K ohne Leistungsregulierung
018 100 411.1	Bock 4-Zylinder V-Kompressor FKX40-560K ohne Leistungsregulierung
018 100 413.1	Bock 4-Zylinder V-Kompressor FKX40-655K ohne Leistungsregulierung
018 100 407.2	Bock 4-Zylinder V-Kompressor FKX40-470K mit Leistungsregulierung
018 100 411.2	Bock 4-Zylinder V-Kompressor FKX40-560K mit Leistungsregulierung
018 100 413.2	Bock 4-Zylinder V-Kompressor FKX40-655K mit Leistungsregulierung

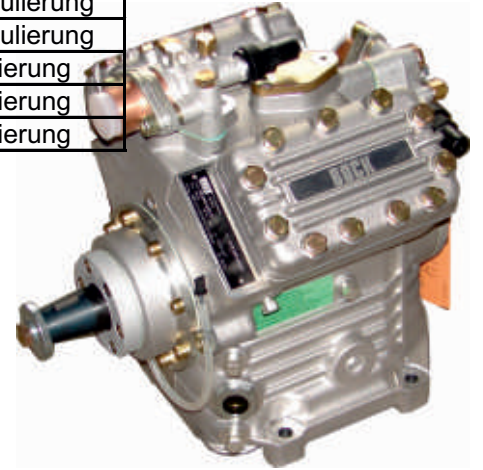

Klima (Klimakompressoren 6-Zylinder Original Bock)

Artikel-Nr.	Artikelbezeichnung
018 100 515	Bock 6-Zylinder V-Kompressor FKX50-775K mit Leistungsregulierung



**Ersetzungskette FK4=4 Zylinder - FKX40
FK5=6 Zylinder - FK26 - FK50 - FKX50**

Klima-Klimakompressoren Umbausatz

Umbau von alt FK.. Auf neu FKX..

Umbau von alt FKX26 auf FKX50

Artikel-Nr.	Artikelbezeichnung
018 101 013	Unterlegplatte (wird zwei mal benötigt)
098 058 103	Gummi-Metallpuffer pf. Trägerplatte



AGR: 018 101 - Anbauteile Kompressor

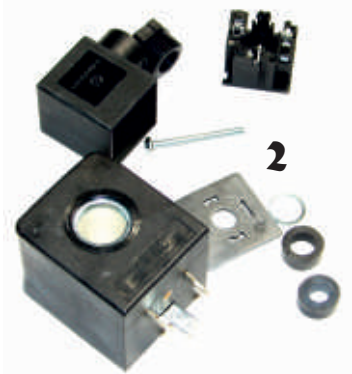
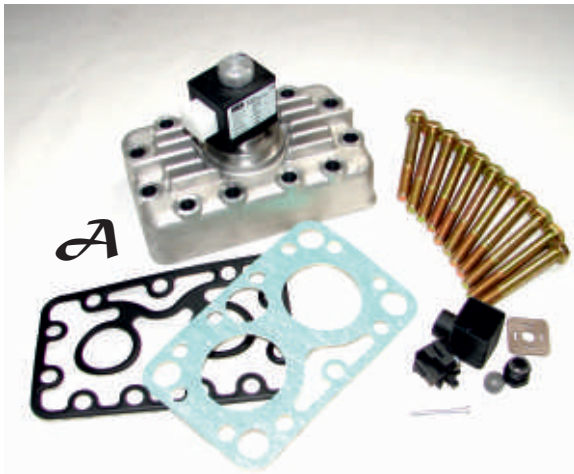

Artikel-Nr.	Artikelbezeichnung	Bild
018 100 USLR	Umbausatz Leistungsregulierung	A
018 100 900	Leistungsregulierung einzeln	1
018 100 901	Magnetventil für Leistungsregulierung	2
018 100 902	Rändelmutter für Elektromagnet	3
018 500 037	Absperrventil druckseitig	4
018 500 038	Absperrventil saugseitig	5
018 101 000	Abstandsplatte für Absperrventile	ohne
018 500 039	Dichtung für Absperrventile	6
018 500 044	Ringdichtung Absperrventil (42x34x1)	7
018 101 006	Gleitringdichtung für FKX40/ 50	8
018 101 001	Gleitringdichtung für FK26	9
018 101 007	Gleitringdichtung für FK3	ohne
018 101 008	Gleitringdichtung -Wedi für FK4/5/13	10
018 101 014	Scheibenfeder-Paßfeder A5x9 DIN6888	11



AGR: 018 100 - Ersatzteile Bock FKX

Klima (Kompressor Ersatzteile FK40/ FKX40)		
Artikel.-Nr	Artikelbezeichnung	Bild
018 101 006	Gleitingdichtung Reparatursatz	1
018 101 024	Dichtungssatz pf.470er-560er-655er	ohne
018 101 025	Dichtung Bodenplatte	7
018 101 039	Dichtung Ventilflansch	8
018 101 015	Ringdichtung Lötstutzen	ohne
018 101 034	Dichtung Lagerflansch vorne	13
018 101 012	Dichtung Ventilplatte unten 465K/470K	14
018 101 035	Dichtung Ventilplatte unten 555K/560K	14
018 101 036	Dichtung Ventilplatte unten 650K/655K	14
018 101 011	Dichtung Ventilplatte oben 470K-560K-655K	15
018 101 023	Ventilplatte pf.470K-560K-655K	5
018 101 017	Kolben 470er	3
018 101 018	Kolben 560er	3
018 101 019	Kolben 655er	3
018 101 020	Pleul 470er	4
018 101 021	Pleul 560er	4
018 101 022	Pleul 655er	4
018 101 026	Ölabstreifring Kolben 465/470	9
018 101 027	Ölabstreifring Kolben 555/560	9
018 101 028	Ölabstreifring Kolben 650/655	9
018 101 029	Verdichterring Kolben 465/470	10
018 101 030	Verdichterring Kolben 555/560	10
018 101 031	Verdichterring Kolben 655/665	10
018 101 016	Ölpumpe	2
018 101 032	Dichtung Ölpumpe	11
018 101 033	Ölsieb	12
018 101 039	Lager	16

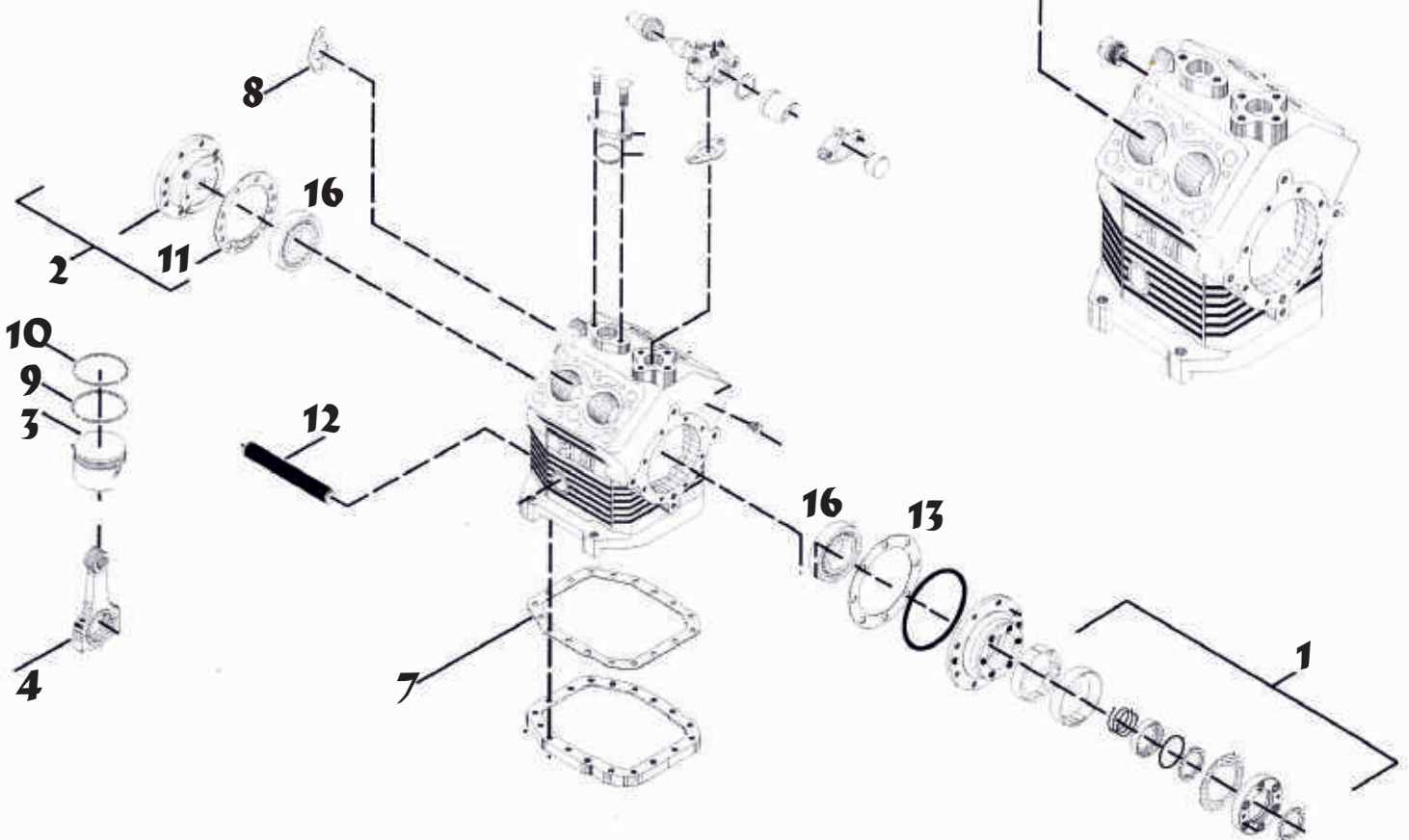

AGR: 018 100 300/ 500 - Klimakompressoren Hispacold/ Sanden

Artikel-Nr.	Bezeichnung
018 100 540	Klimakompressor Sanden SD5H14 radial



Artikel-Nr.	Bezeichnung
018 100 541	Klimakompressor Sanden SD5H14 10PK axial



Artikel-Nr.	Bezeichnung
018 100 542	Klimakompressor Sanden SD5H09 24VDC radial



Artikel-Nr.	Bezeichnung
018 100 590	Hispacold BG 24V 2SPB158 TM31 Zexel
018 100 591	Hispacold BG DKS32 24V Zexel



Artikel-Nr.	Bezeichnung
018 100 592	Hispacold 4-Zylinder 500cm ³ Kompressor
018 100 592	Hispacold 4-Zylinder 600cm ³ Kompressor

AGR: 018 102 - Klimakompressoren Original Bitzer

Artikel-Nr.	Leistung
018 102 000AT	600m ³ AT
018 102 000.1	600m ³ neuwertig
018 102 000	600m ³ Neuteil

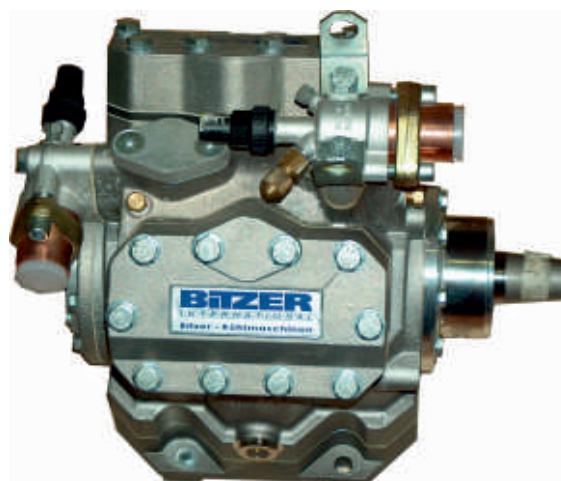

Artikel-Nr.	Reparatursätze pf.Bitzer
018 102 001	Gleitringdichtung Reparatursatz

Artikel-Nr.	Artikelbezeichnung
018 101 002	Kältemaschinenöl Triton SE55 (1L Dose)



Artikel-Nr.	Kältemittel 134a
018 999 001	Mehrwegflasche 20 Kg

AGR: 018 200 - Klimaschläuche

Kältemittelschläuche Meterware			
Artikel-Nr.	Größe	A=Innen	B=Außen
part-number	height	inside	outside
018 203 000	4	4,8	7,9
018 203 001	6	7,9	17,1
018 203 002	8	10,3	19,0
018 203 003	10	12,7	23,5
018 203 004	12	15,9	27,0
018 203 005	16	22,2	31,3
018 203 006	20	28,6	38,1
018 203 007	24	34,9	44,5

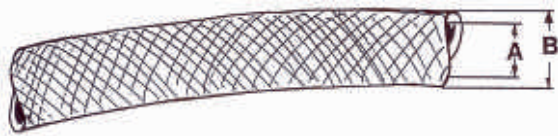

Isolierschläuche Meterware		
Artikel-Nr.	Größe	D=Innen
part-number	height	inside
018 204 000	F10	10
018 204 001	F12	12
018 204 002	F15	15
018 204 003	F22	22
018 204 004	F28	28
018 204 005	F34	34
018 204 006	F42	42
018 204 007	F54	54



Klimaservicegerät Bus (AR600M)	
Artikel-Nr.	Artikelbezeichnung
018 200 003	Vollautomatisch inkl. vollautomatische Öl- Einfüllung.
	Schnellstes Füllgerät seiner Zeit (120Kg/h)
	Eine 10kg Bus Anlage benötigt ca. 4min. Zum füllen)
	Benötigt keine Heizung wegen der Füllmethode
	Sehr starker 3/4PS Kompressor, kann sowohl flüssig als auch gasförmig absaugen.
	Großer Kältemitteltank (40 Liter 30Kg)
	Waage stark belastbar 110Kg.
	Filterkapazität: 650ccm, 60ml Wasser
	Kompressorleistung: 3/4PS
	Arbeitstemperatur: 5°C 45°C



optional erhältlich	
Artikel-Nr.	Artikelbezeichnung
018 202 000	6 Meter Schläuche HS20BL & HS20RL
018 202 001	3/8" Ratschenschlüssel für Bus Ventile
018 202 002	Vollautomatisches Lecksuchsystem
018 202 003	Drucker



Artikel-Nr.	Artikelbezeichnung
018 211 000	Füllset DeLuxe Refco



Artikel-Nr.	Artikelbezeichnung
018 201 000	UV-Lecksuchkoffer



Artikel-Nr.	Artikelbezeichnung
018 211 001	vollautomatisches E-Lecksuchgerät



Artikel-Nr.	Artikelbezeichnung
018 211 002	LED UV Lecksuchlampe Vector7



Artikel-Nr.	Artikelbezeichnung
018 211 003	UV Lecksuch-Taschenlampe Typ UVPRO

Artikel-Nr.	Artikelbezeichnung
018 211 004	Laser Thermometer K-Fühler bis 1.400°C Typ TN408LC-K-Box
	-sehr gute Reichweite Auflösung 11:1 (11cm Messentfernung 1cm Messpunkt)
	-Kalkulation z.B. Mittelwert, Min Max Differenz, Hi und LO Alarm
	-Messbereich (Laser) -60°C bis 500°C +/-1°C, +-2% Genauigkeit
	-Messbereich (K-Typ Fühler) -64°C bis 1400°C +/-1°C
	-+-1% Genauigkeit - Reaktionszeit: 1sec
	-Alles zusammen im Koffer

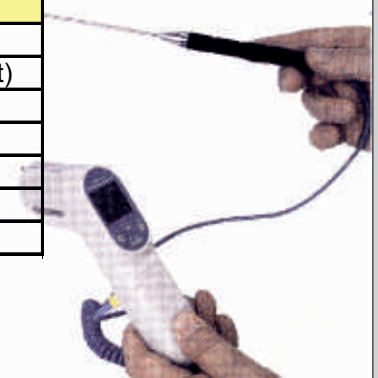

Artikel-Nr.	Artikelbezeichnung
018 211 005	Klimaanlagen Gewinde Schneider Set
	11/16"-14UNF / 1"-14UNF / 7/8"-14UNF
	3/4"-16UNF / 5/8"-18UNF / Puller Pin

AGR: 018 500 - Expansionsventile

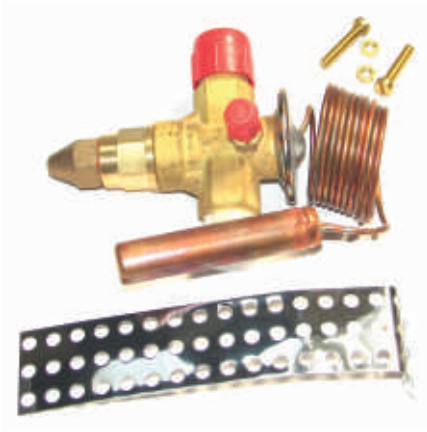

Artikel-Nr.	Artikelbezeichnung
018 500 027	Expansionsventil TOEX4,5 (3/4"x7/8") UNF gerade
	O-Ring Anschluß/ pf.Konvekta HLK2E



Artikel-Nr.	Artikelbezeichnung
018 500 046	Expansionsventil TMXL7 (12/15+15/22mm) gerade
	Lötanschluß 3,0m

Artikel-Nr.	Artikelbezeichnung
018 500 060	Expansionsventil TMXL7 (12/16+16/22mm) gerade
	Lötanschluß



Artikel-Nr.	Artikelbezeichnung
018 500 042	Expansionsventil TBEX3,0 (5/8"x7/8") UNF gerade
	Bördelanschluss



Artikel-Nr.	Artikelbezeichnung
018 500 048	Expansionsventil TBEX4,5 (7/8"x7/8") UNF gerade
	Bördelanschluss



AGR: 018 500 - Expansionsventile



Artikel-Nr.	Artikelbezeichnung
018 500 054	Expansionsventil TOEX4,5 (3/4"x7/8") UNF Winkel O-Ring-Anschluss / R134A

Artikel-Nr.	Artikelbezeichnung
018 500 058	Expansionsventil TBEX4,5S (3/4"x7/8") UNF Winkel Bördelanschluss



Artikel-Nr.	Artikelbezeichnung
018 180 003	Expansionsventil TOEX4,5 (3/4"x7/8") UNF Winkel / O-Ring-Anschluss

Artikel-Nr.	Artikelbezeichnung
018 500 061	Expansionsventil TOEX O-Ring R134a



Artikel-Nr.	Artikelbezeichnung
018 500 057	Expansionsventil TBEX4,5 (5/8"x3/4") UNF Bördelanschluss

Artikel-Nr.	Artikelbezeichnung
018 500 059	Expansionsventil TMVX (3/4"x5/8") UNF Bördelanschluss



AGR: 018 500 - Expansionsventile

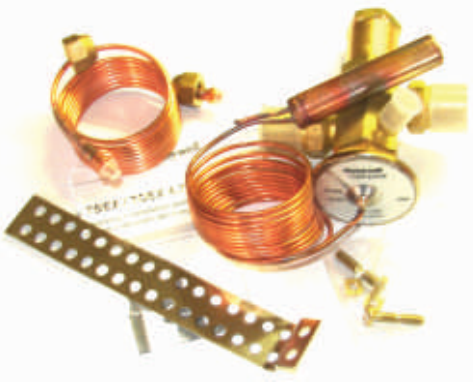

Artikel-Nr.	Artikelbezeichnung
018 500 040	Expansionsventil TOEX7 7/8"x7/8" UNF gerade



Artikel-Nr.	Artikelbezeichnung
018 500 047	Expansionsventil TMXL8 (12/15+15/22mm) gerade
	Lötanschluss



Artikel-Nr.	Artikelbezeichnung
018 500 050	Expansionsventil TMXB5 (7/8"x7/8") UNF
	Bördelanschluss

Artikel-Nr.	Artikelbezeichnung
018 500 007	Schauglas 7/8"innen - 7/8"außen
018 500 007.1	Schauglas 7/8"außen - 7/8"außen



Artikel-Nr.	Artikelbezeichnung
018 500 022	Stellmotor für Umluftklappe links HLK5
018 500 023	Stellmotor für Umluftklappe rechts HKL5

AGR: 018 590 - Verflüssigerpakete



Artikel-Nr.	Bezeichnung
018 590 000	Verflüssigerpaket K250



Artikel-Nr.	Bezeichnung
018 590 001	Verflüssigerpaket K50-3-1krs



Artikel-Nr.	Bezeichnung
018 590 002	Verflüssigerpaket K40-5

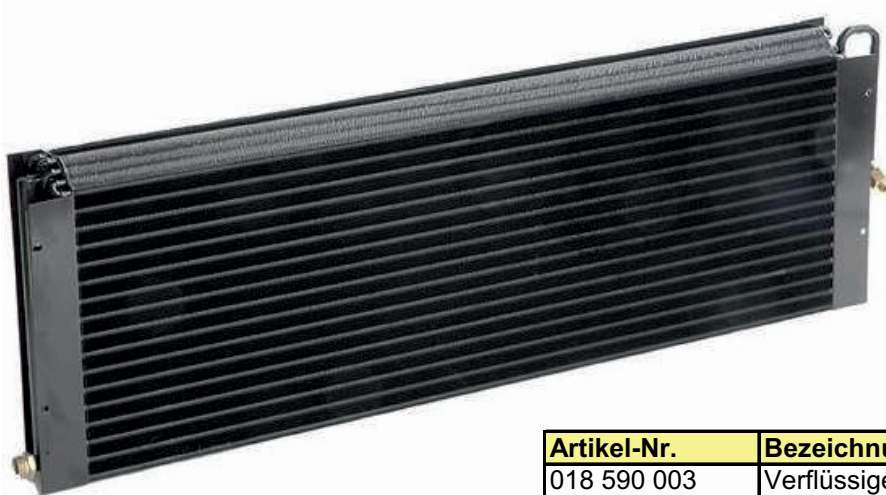

Artikel-Nr.	Bezeichnung
018 590 003	Verflüssigerpaket K109 1krs

AGR: 018 800 - Verschraubungen Schläuche

Klima (Verschraubungssystem)			
Artikel-Nr.	Artikelbezeichnung	Sütrak-Nr.	Bild
	Größe 8		
018 800 001	Fassung für Schlauchnippel Gr.08	22.25.30.104	1
018 800 002	Nippel gerade 3/4" Gr.08	22.25.34.016	2
018 800 003	Nippel 45° 3/4" Gr.08	22.25.34.061	3
018 800 004	Nippel 90° 3/4" Gr.08	22.25.34.108	4



Klima (Verschraubungssystem)			
Artikel-Nr.	Artikelbezeichnung	Sütrak-Nr.	Bild
	Größe 10		
018 800 005	Fassung für Schlauchnippel Gr.10	22.25.30.105	5
018 800 006	Nippel gerade 7/8" Gr.10	22.25.34.026	6
018 800 007	Nippel 45° 7/8" Gr.10	22.25.34.067	7
018 800 008	Nippel 90° 7/8" Gr.10	22.25.34.114	8



Klima (Verschraubungssystem)			
Artikel-Nr.	Artikelbezeichnung	Sütrak-Nr.	Bild
	Größe 12		
018 800 009	Fassung für Schlauchnippel Gr.12	22.25.30.106	9
018 800 010	Nippel gerade 7/8" Gr.12	22.25.34.028	10
018 800 011	Nippel 45° 7/8" Gr.12	22.25.34.075	11
018 800 012	Nippel 90° 7/8" Gr.12	22.25.34.122	12



AGR: 018 800 - Verschraubungen Schläuche

Klima (Verschraubungssystem)			
Artikel-Nr.	Artikelbezeichnung	Sütrak-Nr.	Bild
	Größe 16		
018 800 013	Fassung für Schlauchnippel Gr.16	22.25.30.107	13
018 800 014	Nippel gerade 7/8" Gr.16	22.25.36.018	14
018 800 015	Nippel 45° 7/8" Gr.16	22.25.34.081	15
018 800 016	Nippel 90° 7/8" Gr.16	22.25.34.126	16

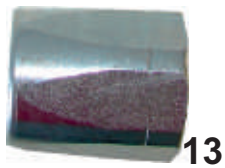

Klima (Verschraubungssystem)			
Artikel-Nr.	Artikelbezeichnung	Sütrak-Nr.	Bild
	Größe 20		
018 800 017	Fassung für Schlauchnippel Gr.20	22.25.30.108	17
018 800 018	Nippel gerade M36x2 Gr.20	22.25.31.002	18
018 800 019	Nippel 45° M36x2 Gr.20	22.25.31.052	19
018 800 020	Nippel 90° M36x2 Gr.20	22.25.31.102	20

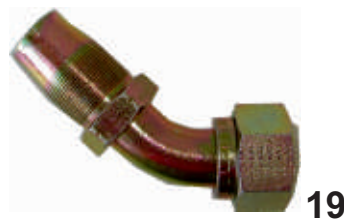

AGR: 018 800 - Verschraubungen Schläuche

Verschraubungen Nippel 24° , O-Ring		
Artikel-Nr.	Artikelbezeichnung	Sütrak-Nr.
018 205 000	Nippel gerade M30x2 Gr.16	22.25.31.001
018 205 001	Nippel gerade M36x2 Gr.20	22.25.31.002
018 205 002	Nippel gerade M30x2 Gr.16 male	22.25.33.032
018 205 003	Nippel gerade M36x2 Gr.20 male	22.25.33.037
018 206 000	Nippel 45° Bogen M30x2 Gr.16	22.25.31.051
018 206 001	Nippel 45° Bogen M36x2 Gr.20	22.25.31.052
018 207 000	Nippel 90° Bogen M30x2 Gr.16	22.25.31.101
018 207 001	Nippel 90° Bogen M36x2 Gr.20	22.25.31.102

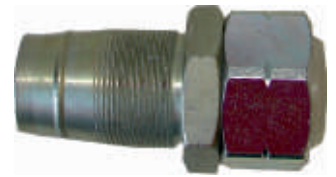

Verschraubungen Nippel mit Flansch		
Mit Schlauchanschluss		
Artikel-Nr.	Artikelbezeichnung	Sütrak-Nr.
018 208 000	Nippel gerade M30x2 Gr.16	22.25.30.024
018 208 001	Nippel gerade M36x2 Gr.20	22.25.30.023
018 209 000	Nippel 45° Bogen M30x2 Gr.16	22.25.32.047
018 209 001	Nippel 45° Bogen M36x2 Gr.20	22.25.32.044
018 210 000	Nippel 90° Bogen M30x2 Gr.16	22.25.32.085
018 210 001	Nippel 90° Bogen M36x2 Gr.20	22.25.32.084



Verschraubungen Nippel mit Flansch		
Mit Gewindeanschluss		
Artikel-Nr.	Artikelbezeichnung	Sütrak-Nr.
018 211 000	Nippel 90° M30x2 Gr.16	24.09.14.021
018 211 001	Nippel 90° M36x2 Gr.20	24.09.14.022



Fassungen		
Artikel-Nr.	Artikelbezeichnung	Sütrak-Nr.
018 800 001	Fassung Gr.08	22.25.30.104
018 800 005	Fassung Gr.10	22.25.30.105
018 800 009	Fassung Gr.12	22.25.30.106
018 800 013	Fassung Gr.16	22.25.30.107
018 800 017	Fassung Gr.20	22.25.30.108

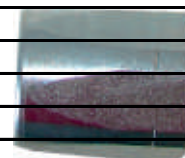

ARG: 018 900 - Trocknerpatronen

Klima-Trocknerpatronen pf.Bus (konisch dichtend)		Länge	Durchmesser
Artikel-Nr.	Artikelbezeichnung	in mm	in mm
018 900 000	Trocknerpatrone 7/8" (L=270/ D=75)	270	75
018 900 004	Trocknerpatrone 3/8in=10mm (L=170/ D=75)	170	75
018 900 005	Trocknerpatrone 7/8" (L=225/ D=95)	225	95
018 900 006	Trocknerpatrone 7/8" (L=190/ D=77)	190	77
018 900 007	Trocknerpatrone 3/4" (L=250/ D=75)	250	75
018 900 008	Trocknerpatrone 3/4" (L=175/ D=75)	175	75
018 900 010	Trocknerpatrone 5/8" (L=180/ D=76)	180	76
019 900 011	Trocknerpatrone 7/16" (L=115/ D=43)	115	43
018 900 013	Trocknerpatrone 3/4" (L=190/ D=75)	190	75
018 900 014	Trocknerpatrone 5/8" (L=185/ D=75)	185	75
018 900 016	Trocknerpatrone 5/8" (L=185/ D=75)	185	75
018 900 017	Trocknerpatrone 5/8" (L=159/ D=54)	159	54
018 900 018	Trocknerpatrone 7/8" (L=145/ D=54)	145	54
018 900 020	Trocknerpatrone 5/8" (L1=190/ L2=250/ D=77)	190/ 250	77
018 900 024	Trocknerpatrone 5/8" (L=165/ D=75)	165	75



ARG: 018 900 - Trocknerpatronen

Klima-Trocknerpatronen pf.Bus (0-Ring dichtend)		Länge	Durchmesser
Artikel-Nr.	Artikelbezeichnung	in mm	in mm
018 900 500	Trocknerpatrone 7/8" (L=232/ D=75) 0-Ring dichtend	232	75
018 900 501	Trocknerpatrone 3/4" (L=225/ D=75) 0-Ring dichtend	225	75
018 900 502	Trocknerpatrone 1" (L=242/ D=75) 0-Ring dichtend	242	75
018 900 503	Trocknerpatrone 3/4" (L=135/ D=75) 0-Ring dichtend	135	75
018 900 504	Trocknerpatrone 3/4" (L=133/ D=75) 0-Ring dichtend	135	75
018 999 002	Trocknerpatrone		
Klima-Trocknerpatronen Nullringe			
Artikel-Nr.	Artikelbezeichnung		
018 900 500.1	Nullring 7/8"		
018 900 501.1	Nullring 3/4"		
018 900 502.1	Nullring 1"		
Klima-Trocknerpatronen pf.Kleintransporter			
Artikel-Nr.	Artikelbezeichnung		
018 900 400	Trocknerpatrone pf.VW T4		
018 900 401	Trocknerpatrone pf.MB Sprinter (BM901-902-903-904)		
Klima-Trocknerpatronen pf.Truck			
Artikel-Nr.	Artikelbezeichnung		
018 900 022	Trocknerpatrone pf.MAN L2000-M2000-TGA-TGS-TGX		
018 900 023	Trocknerpatrone pf.TGA-TGL-TGM-TGS-TGX		

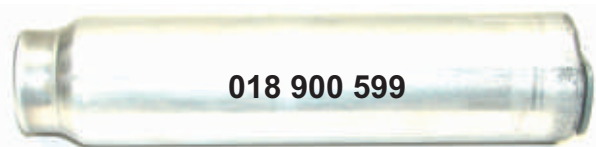

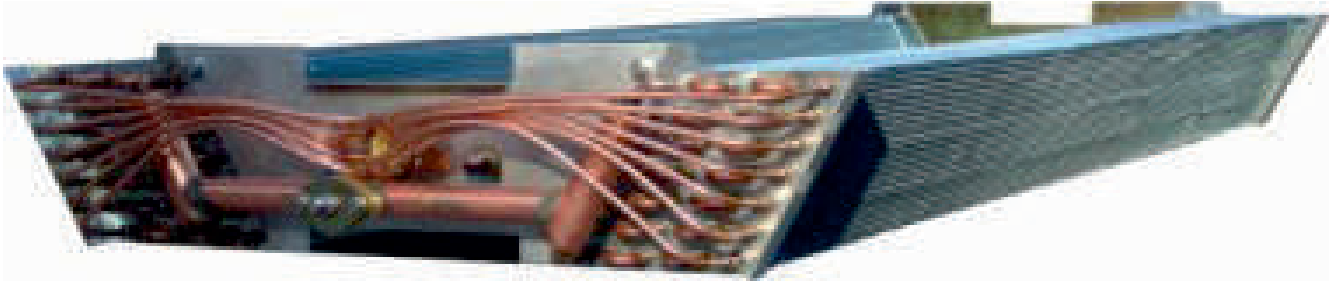

Bitte fragen Sie Verdampfer sowie Konvektoren mit Ihrer Fahrgestellnummer Ihres Fahrzeugs, oder mit den Typ und der Ausführungsnummer Ihrer Klimaanlage bei unserem Verkauf an.

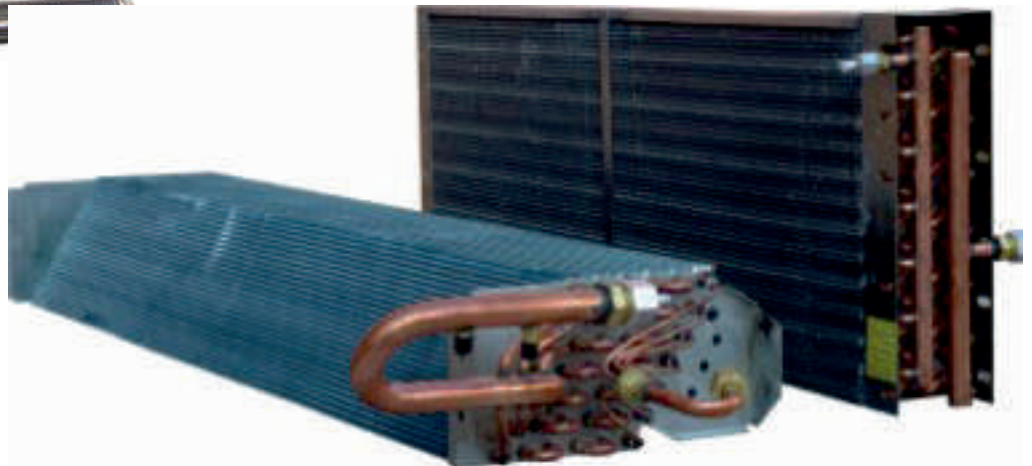
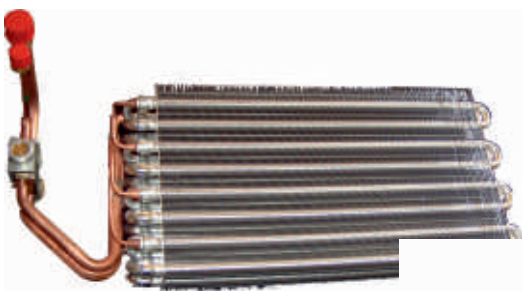
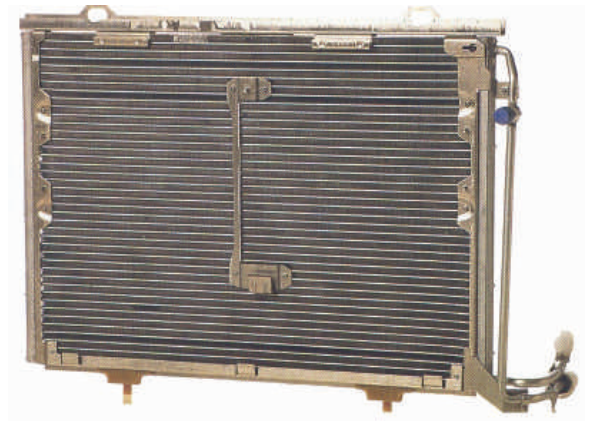
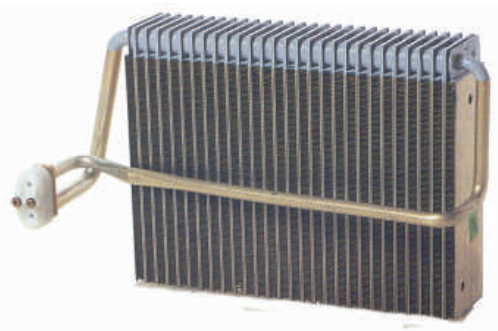



Die elektrische Klimaanlage zum Nachrüsten

AC 403 E

ELECTRIC DRIVEN AIR CONDITIONING
ROOF TOP UNIT

Artikel-Nr.	Bezeichnung
018 999 100	Sütrak AC403E Klimaanlage

The AC 403 E is a roof top electric driven (24 VDC) air conditioning unit, designed to provide constant capacity and simple installation. The AC 403 E is the perfect driver's A/C solution, for city and intercity buses without passenger A/C.

Main Advantages

- Compressor not driven by the engine
- Constant and optimum performance
- Reduced maintenance cost and time
- Maximum height of 204 mm
- Easy installation
- No refrigerant hoses inside the vehicle
- Pre charged refrigerant loop

Options

- Carrier Sütrak Digital Display (KlimaLogic CSDD)
- Split unit

We will be pleased to develop jointly with you the best comfort solution for your individual application. Please contact us!

Die AC 403 E ist eine elektrisch angetriebene Dachklimanlage (24 V). Die Anlage zeichnet sich besonders durch konstante Leistung, sowie eine einfache und leichte Montage aus. Die AC 403 E eignet sich besonders zur Klimatisierung des Fahrerplatzes in Stadt- und Nahverkehrsbussen ohne Vollklimatisierung.

Besondere Vorteile

- Anlage wird unabhängig vom Fahrzeugmotor betrieben
- Konstante und optimale Leistung
- Reduzierte Wartungskosten und Wartungszeit
- Max. Höhe 204 mm
- Kürzere Einbauzeit
- Keine Kältemittelleitungen im Fahrzeug
- Vorgefüllter Kältekreislauf

Optionen

- Carrier Sütrak Digital Display (KlimaLogic CSDD)
- Splitanlage

Wir beraten Sie gerne und erarbeiten gemeinsam mit Ihnen die optimale Lösung für Ihre individuelle Anforderung. Sprechen Sie uns an!

Technical Data	AC 403E	Technische Daten
Cooling capacity	3,5 kW	Kälteleistung
Length	1599 mm	Länge
Width	680 mm	Breite
Height	204 mm	Höhe
Weight	55 kg	Gewicht
Evaporator air capacity	700 m ³ /h	Verdampfer Luftleistung
Power input at 24 VDC	65 A	Stromaufnahme bei 24 VDC
Refrigerant	R 134a	Kältemittel

Bei einer Nachrüstung ist der Einbau einer zweiten Lichtmaschine 140Amp notwendig!

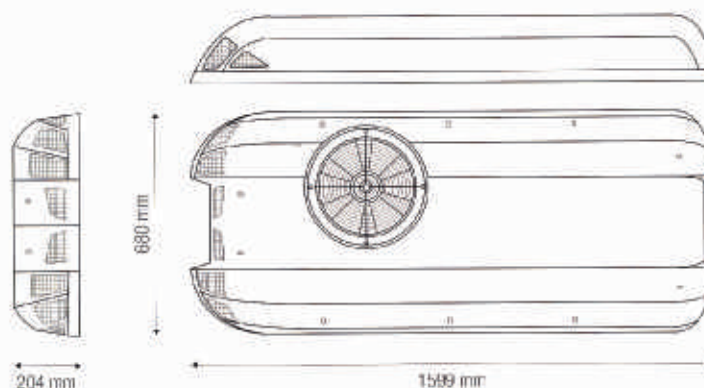



Perfektion für MB Sprinter und VW Crafter
AC 420

MINI BUS ROOFTOP PRODUCT FAMILY

Artikel-Nr.	Bezeichnung
018 999 101	Sütrak AC403E Klimaanlage

The AC 420 product family offers very adaptable and flexible heating, ventilation and air conditioning solutions for ideal passenger comfort in mini buses. Within this versatile model range, cooling capacities of 6 kW and 10 kW are available. Thanks to its innovative and compact design, appealing look and lightweight construction, the AC 420 fits on any mini bus roof, regardless of model configuration.

Die Produktfamilie AC 420 ermöglicht anpassungsfähige Heizungs-, Lüftungs- und Klimatisierungslösungen für optimalen Fahrgastkomfort in Minibussen. Die Anlagen sind vielseitig einsetzbar und stehen mit einer Kälteleistung von 6 kW und 10 kW zur Verfügung. Die AC 420 zeichnet sich insbesondere durch innovatives und kompaktes Design, ansprechende Optik und geringes Gewicht aus, wodurch sie sich problemlos auf jedes Fahrzeugdach integrieren lässt.

Additional benefits

- Service friendliness due to easy access to maintenance parts
- Suitable for hot country applications (only AC 420 II)
- Reduction of leakage potential, thanks to semi-hermetic refrigerant circuit
- Brushless blower technology available as option
- Fresh air flap system

Weitere Produktvorteile

- Servicefreundlichkeit durch leichten Zugang zu Wartungsteilen
- Für Heißland-Anwendungen geeignet (nur AC 420 II)
- Minimierung von Kältemittelverlusten durch semi-hermetischen Kältekreislauf
- Bürstenlose Gebläsetechnologie optional verfügbar
- Frischluftklappen-System

We will be pleased to develop jointly with you the best comfort solution for your individual application. Please contact us!

Wir beraten Sie gerne und erarbeiten gemeinsam mit Ihnen die optimale Lösung für ihre individuelle Anforderung. Sprechen Sie uns an!

Technical Data	AC 420 I	AC 420 II	Technische Daten
Cooling capacity	6 kW	10 kW	Kälteleistung
Heating capacity	7 kW	9 kW	Heizleistung
Length	1450 mm	1900 mm	Länge
Width	1200 mm	1200 mm	Breite
Height	170 mm	170 mm	Höhe
Weight	41 kg	55 kg	Gewicht
Evaporator air capacity	2100 m ³ /h	2400 m ³ /h	Verdampfer Luftleistung
Power input at 12 VDC	47 A	61 A	Stromaufnahme bei 12 VDC
Refrigerant	R 134a	R 134a	Kältemittel

Keine Luftverteilerkanäle lieferbar!

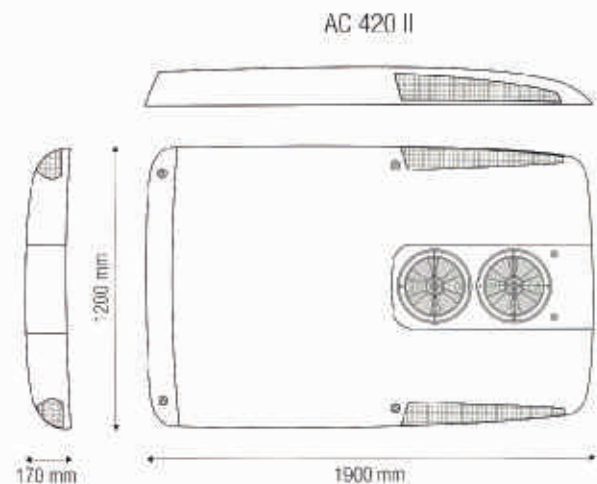
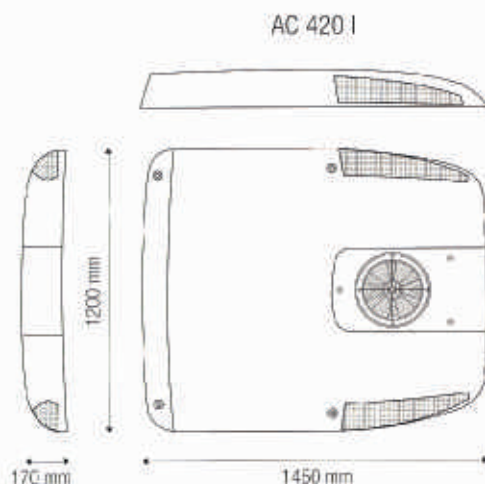

ARG: 021 000 - Doppelradialgebläse pf.Spal

Gebläse mit standart Elektromotor/ blower with standart electrical motor		
Artikel.-Nr	Artikelbezeichnung	OEM-Vgl.-Nr.
021 000 000	Spal Doppelradialgebläse 006 1-Speed	006-B40-22 1-stufig
021 000 000PL	Doppelradialgebläse 006 Profiline 1-Speed	006-B40-22 1-stufig
021 000 001	Spal Doppelradialgebläse 006 3-Speed	006-B40-22 3-stufig
021 000 001PL	Doppelradialgebläse 006 Profiline 3-Speed	006-B40-22 3-stufig

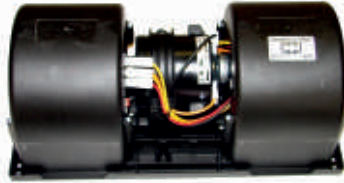

Ausführung Spal 006
model Spal 006

Ausführung Profiline 006
model Profiline 006

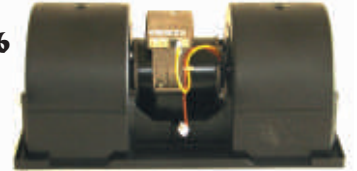

Gebläse mit standart Elektromotor/ blower with standart electrical motor		
Artikel.-Nr	Artikelbezeichnung	OEM-Vgl.-Nr.
021 000 051	Spal Doppelradialgebläse 009 1-Speed	009-B40-22 1-stufig
021 000 052	Spal Doppelradialgebläse 009 3-Speed	009-B40-22 3-stufig
021 000 053	Spal-Doppelradialgebläse 008er Citaro	002 830 35 08



Ausführung Spal 009
model Spal 009

Ausführung Spal 008
model Spal 008



Gebläse mit standart Elektromotor und PWN-Steuerung für Klima blower with standart electrical motor with PWN-Control electronic for climate		
Artikel.-Nr	Artikelbezeichnung	OEM-Vgl.-Nr.
021 000 007PWN	Blower Type 006 PWN,1000m3 6-blck-com	006-B50-IE/22
021 000 008PWN	Blower Type 009 PWN,1000m3 6-blck-com	009-B50-IE/22



Ausführung Profiline
006/ 009 mit PWN

Gebläse mit kolektorlosen Motor/ blower with bushless DC motor		
Artikel.-Nr	Artikelbezeichnung	OEM-Vgl.-Nr.
021 000 007PL	IET 006 DRG kollektorlos Profiline	000 835 43 07
021 000 008PL	IET 009 DRG kollektorlos Profiline	002 830 96 08



Ausführung Profiline
006 bürstenlos

Ausführung Profiline
009 bürstenlos



ARG: 021 000 - Ringlüfter und Steuerteile

Radial-Gebläse/ Radial fan		
Artikel.-Nr	Artikelbezeichnung	OEM-Vgl.-Nr.
021 001 006	Spal-Ringlüfter saugend 24V	VA01-BP1-36A
021 001 006PL	Profiline Ringlüfter saugend 24V	VA01-BP1-36A
021 001 007	Spal-Ringlüfter drückend 24V	VA01-BP1-36S
021 001 007PL	Profiline Ringlüfter drückend 24V	VA01-BP1-36S
021 001 008	Spal-Ringlüfter saugend 24V	VA03-BP1-44A
021 001 009	Spal-Ringlüfter drückend 24V	VA03-BP1-44S
021 001 022	Spal-Ringlüfter liegenden Einbau	VA01-BP70/LL-43S



Ausführung Spal



Ausführung Profiline

Drehzahlsteuerungen (nicht bei Klima)		
Artikel.-Nr	Artikelbezeichnung	Bild
021 000 004.2	3-Stufen Widerstand (Keramikkörper alte Ausführung) für Spal/ Aurora	A
021 000 004.9PL-U	3-Stufen Widerstand (U-förmiges Alugehäuse) für Spal	B
021 000 004.9PL	3-Stufen Widerstand (flaches Alugehäuse) für Spal	C
021 000 004.6	Spal Drossel-Widerstand pf.Webasto Klima	D

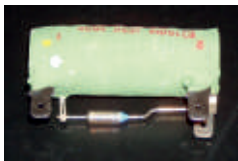

A



B

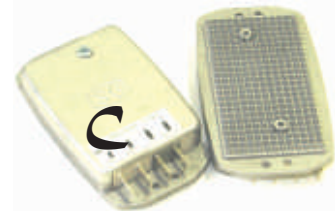

C

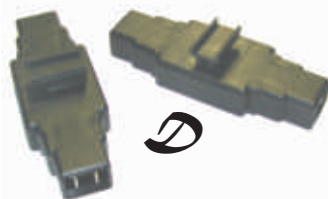

D

Drehzahlsteuerungen (bei Klima)	
Artikel.-Nr	Artikelbezeichnung
021 000 004.5	Drehzahlregler für Süttrak und Konvekta zu Spal



ARG: 021 100 - Radial-Doppelradialgebläse

*Ausführung Profiline
pf. Süttrak DRB500*

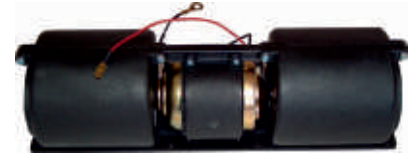

Gebläse pf.Süttrak	
Artikel.-Nr	Artikelbezeichnung
021 000 009	Süttrak Doppelradialgebläse DRB100
021 000 010	Doppelradialgebläse Profiline BP650

Ausführung Süttrak DRB100



Gebläse pf.Süttrak	
Artikel.-Nr	Artikelbezeichnung
021 000 011	Radialgebläse Profiline einstufig pf.DG550



*Ausführung Profiline
pf. Dreiha*



Gebläse pf.Dreiha	
Artikel.-Nr	Artikelbezeichnung
021 000 010	Doppelradialgebläse Profiline BP650

Gebläse EBM	
Artikel.-Nr	Artikelbezeichnung
021 000 012	EBM Radial-Gebläse (Toilettenlüfter)



Gebläse Aurora	
Artikel.-Nr	Artikelbezeichnung
021 100 975 1	Aurora DRG 975 24V/1-stufig
021 100 975 3	Aurora DRG 975 24V/3-stufig
021 100 1000 1	Aurora DRG 1000 24V/1-stufig
021 100 1000 3	Aurora DRG 1000 24V/3-stufig
021 100 1200 1	Aurora DRG 1200 24V/1-stufig
021 100 1200 3	Aurora DRG 1200 24V/3-stufig



ARG: 022 000 - Filter für Klima Bus

Filter-Innenraumfilter Bus		
Artikel.-Nr	Artikelbezeichnung	Maße
022 000 100	Innenraumfilter pf.MB Citaro1 mit Webasto Dachklima	(L=457/ B=150/ H=13)
022 000 100.1	Innenraumfilter pf.MB Citaro2 Webasto Klima IF517	(L=491/ B=151/ H=12)
022 000 101	Innenraumfilter pf.MB Frontheizgerät	(L=520/ B=220/ H=45)
022 000 102	Innenraumfilter pf.MB O340/ 350/ 404	(L=351/ B=147/ H=37)
022 000 103	Innenraumfilter pf.MB Citaro	(L=500/ B=224/ H=50)
022 000 104	Innenraumfilter pf.MB O550 Integro Bugschrank	
022 000 105	Innenraumfilter pf.MB O550ÜH Integro Bugschrank	(L=470/ B=285/ H=25)
022 000 106	Innenraumfilter pf.MB O550Ü (Vlies im Drahtgitter)	(L=450/ B=290/ H=20)
022 000 108	Innenraumfilter pf.MB O405	(L=420/ B=230/ H=40)
022 000 110	Innenraumfilter pf.MB O580 Travego 17RHD Bugschrank	
022 000 111	Innenraumfilter pf.MB O350	(L=570/ B=230/ H=25)
022 000 112	Innenraumfilter pf.Bugschrank MB Citaro mit Webasto Klima	(L=500/ B=230/ H=49,5)
022 000 113	Innenraumfilter pf.Citaro2/ S415GT-HD	(L=456/ B=153/ H=30)
022 000 117	Innenraumfilter pf.MB O580 Travego 17RHD Bugschrank	(L=543/ B=201/ H=20)
022 000 154	Pollenfilter pf.MB Sprinter+VW LT ohne Klima zweite Generation	(L=374/ B=167/ H=27)
022 000 155	Innenraumfilter pf.MB Vito/ V-Klasse	(L=375/ B=210/ H=28)
022 000 157K	Aktivkohlefilter pf.MB O404 Bugschrank	(L=497/ B=225/H=38)
022 000 158K	Aktivkohlefilter pf.MB O404 Bugschrank	(L=526/ B=225,5/ H=48)
022 000 306	Innenraumfilter pf.MB Cito 130Kw	(L=558/ B=227/ H=40)
022 000 107	Innenraumfilter pf.MAN Lion`sCoach	(L=400/ B=130/ H=20)
022 000 200	Innenraumfilter pf.MAN/ Neoplan	(L=845/ B=245/ H=21)
022 000 201	Innenraumfilter pf.MAN 322-352-402-422-462	(L=848/ B=248/ H=20)
022 000 202	Innenraumfilter pf.MAN/ Neoplan	(L=220/ B=149/ H=20)
022 000 251	Innenraumfilter pf.MAN A20	(L=400/ B=180/ H=40)
022 000 254	Innenraumfilter pf.MAN Stadtbuss Heizung NL202/ EL202/ A10	(L=456/ B=240/ H=32)
022 000 404	Innenraumfilter pf.Lion`sStar-Lions`Coach	(L=220/ B=150/ H=20)
022 000 405	Innenraumfilter pf.MAN Lion`sCoach R07/R08	(L=390/ B=155/ H=15)
022 000 105	Innenraumfilter pf.Setra 315,317,319GT-HD Bugschrank	(L=470/ B=285/ H=25)
022 000 109	Innenraumfilter pf.Setra 400er	(L=275/ B=115/ H=13)
022 000 115	Innenraumfilter pf.S431DT	(L=277/ B=117/ H=13)
022 000 300	Innenraumfilter pf.Setra 312HD-S315HD-S315HDH	(L=503/ B=150/ H=25)
022 000 302	Innenraumfilter pf.Setra 309HD	(L=498/ B=122/ H=25)
022 000 303	Innenraumfilter pf.SG321UL Euro2+3 für Dachheizung und Dachklima	(L=1490/ B=152/ H=5)
022 000 304	Innenraumfilter pf.Setra	(L=1642/ B=150/ H=5)
022 000 305	Innenraumfilter pf. Setra S400er	(L=260/ B=150/ H=13)
022 000 307	Innenraumfilter pf.Setra TopClass400, 431DT	(L=594/ B=117/ H=13)
022 000 308	Innenraumfilter pf.S315HDH	(L=455/ B=145/ H=12)
022 000 400	Innenraumfilter pf.Neoplan Starliner	(L=746/805/ B=85/ H=17)
022 000 401	Innenraumfilter pf.Neoplan Heckklimafilter	(L=390/ B=150/ H=20)
022 000 402	Aktivkohlefilter pf.Neoplan Frontansugfilter	(L=395/ B=255/ H=30)
022 000 403	Innenraumfilter pf.Neoplan Starliner	(L=450/ B=190/ H=30)
022 000 404	Innenraumfilter pf.N4516-21-22 Centroliner, N2216 Tourliner	(L=220/ B=150/ H=20)
022 000 405	Innenraumfilter pf.Neoplan N2216SHD-2216/3SHD Tourliner	(L=390/ B=155/ H=15)
022 000 500	Innenraumfilter pf.Dachklimaanlage Konvekta (6Stk. verbaut)	(L=400/ B=134/ H=20)
022 000 501	Innenraumfilter pf.Volvo B10B u. B10M / van Hool AG300	(L=422/ B=194/ H=30)
022 000 550	Innenraumfilter pf.Volvo	(L=270/ B=188/ H=45)

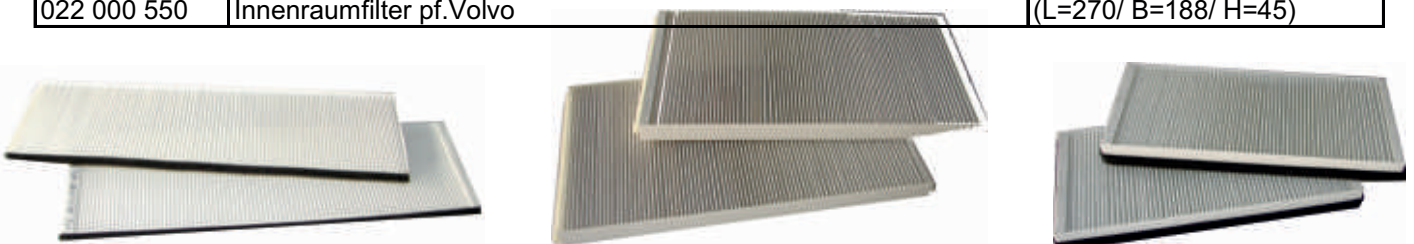

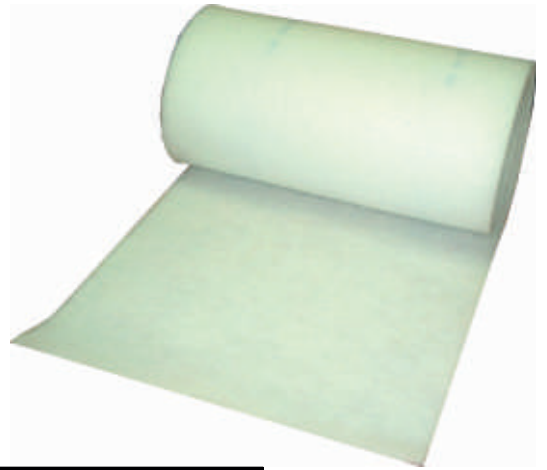

Universal Filtermatte von der Rolle	Maße	Artikel-Nr.
1m breit / pro Meter Abschnitt	8-10mm stark	022 000 800
1m breit/ 1x komplette Rolle =40m ²	8-10mm stark	022 000 801
2m breit / pro Meter Abschnitt	8-10mm stark	022 000 802
2m breit/ 1x komplette Rolle =80m ²	8-10mm stark	022 000 803
1m breit / pro Meter Abschnitt	17-20mm stark	022 000 801.2
1m breit/ 1x komplette Rolle =20m ²	17-20mm stark	022 000 801.3
2m breit / pro Meter Abschnitt	17-20mm stark	022 000 801.4
2m breit/ 1x komplette Rolle =40m ²	17-20mm stark	022 000 801.5

Filterschaum Plattenware	Maße	Artikel-Nr.
4mm stark hell auswaschbar	1000x2000mm	022 001 100
15mm stark dunkel auswaschbar	1000x2000mm	022 001 000
20mm stark dunkel auswaschbar	1000x2000mm	022 001 001
Filterschaum-Zuschnitte	Maße	Artikel-Nr.
4mm hell (30PPI) pass. Sütrak AC131)	830x150mm	022 001 800
20mm dunkel (15PPI) pass. Sütrak AC131	990x170mm	022 001 900
20mm dunkel (30PPI) pass. Sütrak AC132	1160x140mm	022 001 901



AGR: 026 900 - Linnigkupplung/ Klimakupplung

Artikel-Nr.	passend Fahrzeug	Motor	Lochkreis	Bild
026 999 000	O550 Integro/ S315UL	OM447HLA	146mm	1
026 999 001	O550 Integro	OM447HLA	146mm	2
026 999 002	O550 Integro	OM447HLA	200mm	ohne
026 999 003	FK4/ FKX40 4-Speed	nach Baumuster		
026 999 004	FK4	nach Baumuster	175mm	
026 999 005	FK5	nach Baumuster		3
026 999 006	FK4/ 26/ 40	nach Baumuster		ohne
026 999 007	FK5	nach Baumuster		4
026 999 008	MAN A10-18	nach Baumuster		5
026 999 009	Neoplan	nach Baumuster		ohne
026 999 010	Neoplan Centroliner	nach Baumuster		ohne
026 999 011	Neoplan Starliner	nach Baumuster		ohne



1



2



3



4



5



A

Artikel-Nr.	Reparatursätze	Kupplung	Bild
026 900 002	kleiner Rep.-Satz	3-Speed	ohne
026 900 002.1	großer Rep.-Satz (mit Rotor)	3-Speed	A
026 900 100	Elektromagnet einzeln	FK4, 26, 40	ohne
026 900 101	Elektromagnet einzeln	LA16...	ohne
026 900 000	Rep.-Satz mit Lager 30mm	D=90/ B=30mm	B
026 900 000.1	Rep.-Satz mit Lager 40mm und Scheibe	D=90/ B=40mm	F
026 900 001	Rep.-Satz mit Lager 40mm und Mutter	D=90/ B=40mm	B
026 900 003	Schraube groß mit Scheibe		C
026 900 003.1	Seegering		E



B



C



E



1

Artikel-Nr.	Artikelbezeichnung	Bild
026 200 000	Variocomp-Winkelgetriebe	1
049 100 062	Riemenscheibe (D=207mm)	2
049 101 002	Spezialriemen Variocomp	3
093 518 900	Ölkühler am VarioComp	4



2



3



4

ARG: Elektromotore pf.Gebläse Bosch

Elektromotor		
Artikel-Nr.	Maße/ Ausführung	OEM-Vgl.-Nr.
003 007 024	L1=115/ L2=27/ D=50	0 130 007 024



Elektromotor		
Artikel-Nr.	Maße/ Ausführung	OEM-Vgl.-Nr.
003 007 066	L=107/D=50/ 1xAchse L=24	0 130 007 066

Elektromotor		
Artikel-Nr.	Maße/ Ausführung	OEM-Vgl.-Nr.
003 007 325	L=95 mit 1xLüfterrad/ D=142	0 130 007 325



Elektromotor		
Artikel-Nr.	Maße/ Ausführung	OEM-Vgl.-Nr.
003 063 029	L1=220/ D=60/ 2xAchse L2=60	0 130 063 029

Elektromotor		
Artikel-Nr.	Maße/ Ausführung	OEM-Vgl.-Nr.
003 063 039	L=255/ D=60/ 2xAchse L=59	0 130 063 039



Elektromotor		
Artikel-Nr.	Maße/ Ausführung	OEM-Vgl.-Nr.
003 063 042	L1=130/ D=60/ 1xAchse L2=59	0 130 063 042

Elektromotor		
Artikel-Nr.	Maße/ Ausführung	OEM-Vgl.-Nr.
003 063 055	L=225/D=60/ 2xAchse L=56	0 130 063 055



Elektromotor mit Blechrosette		
Artikel-Nr.	passend Fahrzeug	OEM-Vgl.-Nr.
003 107 086	pf.Bus MB O303 Frontbox	0 130 107 086

Elektromotor		
Artikel-Nr.	Maße/ Ausführung	OEM-Vgl.-Nr.
003 111 015	L=225/D=70 2xAchse L=50	0 130 111 015



Elektromotor		
Artikel-Nr.	Maße/ Ausführung	OEM-Vgl.-Nr.
003 111 029	L=155/ D=70 1xAchse L=31	0 130 111 029

ARG: Elektromotore pf.Gebläse Bosch



Elektromotor		
Artikel-Nr.	passend Fahrzeug	OEM-Vgl.-Nr.
003 107 089	L=160/ D=75/ 1xAchse L=28	0 130 107 089



Elektromotor		
Artikel-Nr.	Maße/ Ausführung	OEM-Vgl.-Nr.
003 111 105	L=230/ D=70/ 2xAchse L=52	0 130 111 105



Elektromotor		
Artikel-Nr.	Maße/ Ausführung	OEM-Vgl.-Nr.
003 111 115	L=140/ D=70/ 1xAchse L=30	0 130 111 115

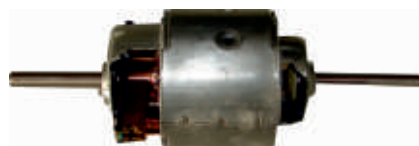

Elektromotor		
Artikel-Nr.	Maße/ Ausführung	OEM-Vgl.-Nr.
003 111 130	L1=210/ D=70/ 2xAchse L=56	0 130 111 130

ARG: Elektromotore pf.Gebläse Profiline

Elektromotor Profiline		
Artikel-Nr.	Maße/ Ausführung	OEM-Vgl.-Nr.
003 107 070PL	L=140/ D=75/ 1xAchse L=28	0 130 107 070



Elektromotor Profiline (D=70mm)		
Artikel-Nr.	Maße/ Ausführung	OEM-Vgl.-Nr.
021 500 000	Motor für Querstromgebläse	8.441.460.864.0

Elektromotor Profiline		
Artikel-Nr.	Maße/ Ausführung	OEM-Vgl.-Nr.
021 500 001PL	pf.Dachgebläse Sütrak	0 130 110 003



Elektromotor Profiline (D=100mm)		
Artikel-Nr.	Maße/ Ausführung	OEM-Vgl.-Nr.
021 500 002	Motor für Querstromgebläse	M4G084-CF01-41

Elektromotor pf.Scania Truck 3er und 4er Serie		
Artikel-Nr.	Maße/ Ausführung	OEM-Vgl.-Nr.
003 111 101	Motor o.W.L=95/ D=76/ Welle 8mm 24V	0 130 111 101



ARG: Elektromotore pf.Gebläse Profiline

Elektromotor pf.Ansteuerung der Lüftungsklappen		
Artikel-Nr.	passend Fahrzeug	OEM-Vgl.-Nr.
003 727 003	pf.MB Bus Bugschrank	003 820 19 42
	pf.MAN Bus Bugschrank	81.28601.6088



Elektromotor pf.Ansteuerung der Lüftungsklappen		
Artikel-Nr.	passend Fahrzeug	OEM-Vgl.-Nr.
003 727 009	pf.Setra 300er Serie Bugschrank	001 835 03 02

Elektromotor pf.Ansteuerung der Lüftungsklappen		
Artikel-Nr.	passend Fahrzeug	OEM-Vgl.-Nr.
003 801 001	pf.MB O550 Integro Dachkanal	356 820 03 42



Elektromotor pf.Ansteuerung der Lüftungsklappen		
Artikel-Nr.	passend Fahrzeug	OEM-Vgl.-Nr.
003 801 002	pf.Neoplan Starliner mit Aurora Frontbox	1103 314 0

Elektromotor pf.Ansteuerung der Lüftungsklappen		
Artikel-Nr.	passend Fahrzeug	OEM-Vgl.-Nr.
003 801 141	pf.MB Bus Citaro	006 820 11 42
	pf.Man Bus	83.25970.6001
	pf.Solaris	1843.005.730



Elektromotor pf.Ansteuerung der Lüftungsklappen		
Artikel-Nr.	passend Fahrzeug	OEM-Vgl.-Nr.
003 801 143	pf.MB Bus Citaro BM628	000 829 06 01
	pf.Neoplan	1102 633 5

**Elektromotore mit Schaufelräder für Doppelradialgebläse
Gebläse für Untersitzheizer**

Artikel-Nr.	passend Fahrzeug
032 111 000	pf.MB Bus O405-407-408



**Elektromotore mit Schaufelräder für Doppelradialgebläse
Gebläse für Bugschrank (L=250/ Gebläse komplett L=370)**

Artikel-Nr.	Artikelbezeichnung
032 111 001	alte Ausführung ohne grünen Punkt

**Elektromotore mit Schaufelräder für Doppelradialgebläse
Gebläse für Bugschrank (L=250/ Gebläse komplett L=330)**

Artikel-Nr.	Artikelbezeichnung
032 111 002	neue Ausführung mit grünem Punkt

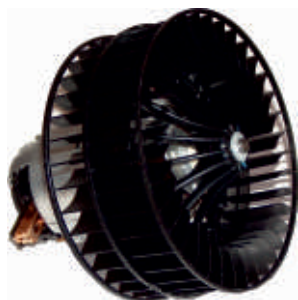
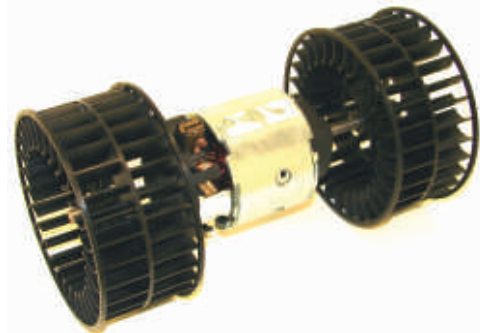

Elektromotore mit Schaufelräder für Radialgebläse

Artikel-Nr.	passend Fahrzeug
032 111 004	pf.MB Bus O404 Dachgebläse

Das weitere Katalogangebot der Busprofis



Auch im Internet unter <http://www.diebusprofis.de> können Sie ganz bequem unsere aktuellen Kataloge downloaden.



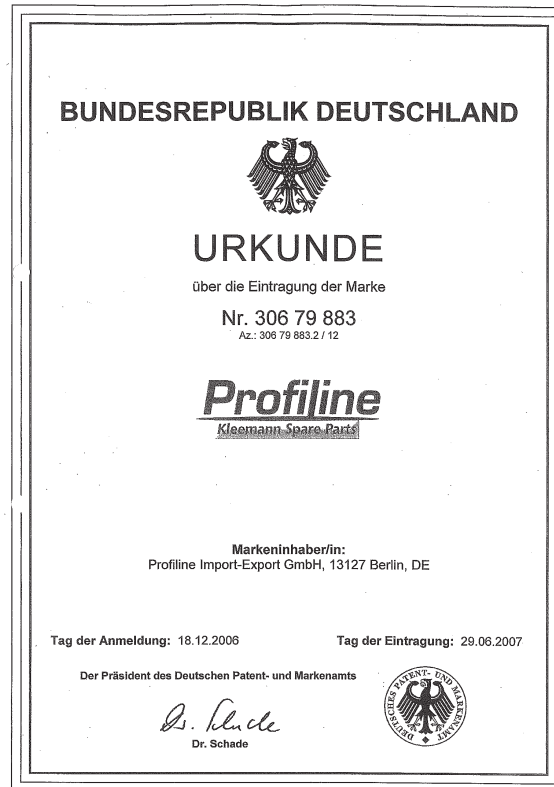

Die Busprofis

AK GmbH



Omnibusersatzteile für Profis
www.DieBusprofis.de